

IT ATTENZIONE: leggere le istruzioni prima dell' utilizzo.  
 EN WARNING: read the instructions carefully before use.  
 FR ATTENTION: lire attentivement les instructions avant l'usage.  
 DE ACHTUNG: die anweisungen bitte vor gebrauch sorgfältig lesen.  
 ES ADVERTENCIA: leer atentamente las advertencias antes el uso de aparato.  
 PT ATENÇÃO: ler atentamente as instruções antes da utilização.  
 NL LET OP: vóór gebruik de gebruiksaanwijzing aandachtig lezen.  
 RU ВНИМАНИЕ: Перед началом использования оборудования внимательно ознакомьтесь с руководством по эксплуатации!

EINSPRITZUNG/AUSZIEHUNG - NAß-TROCKENSAUGER - STAUBSAUGER	DE	Seite	4
INJECTION/EXTRACTION - WET & DRY VACUUM CLEANER	EN	pag.	7
INJECTION/EXTRACTION - ASPIRATEUR EAU ET POUSSIERE	FR	page	10
INIEZIONE/ESTRAZIONE - ASPIRALIQUIDI - ASPIRAPOLVERE	IT	pag.	13
INYECCIÓN/EXTRACCIÓN - ASPIRALÍQUIDO - ASPIRADORA	ES	pág.	16
ISLAK & KURU HALI VE KOLTUK YIKAMA MAKİNASI	NL	blz.	19
INJEÇÃO/EXTRACÇÃO - ASPIRADOR DE LÍQUIDOS - ASPIRADOR DEPÓSITO	PT	pág.	22
ВВЕДЕНИЕ , ПЫЛЕСОС ДЛЯ ВЛАЖНОЙ И СУХОЙ УБОРКИ	RU	стр.	24

GBP

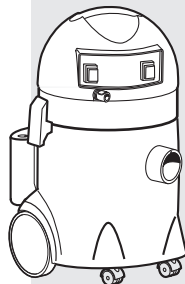

**IT** In base al modello si possono verificare delle differenze nella fornitura. **EN** Depending on the model, there are differences in the scopes of delivery. **FR** Suivant le modèle, la fourniture peut varier. **DE** Je nach Modell gibt es Unterschiede im Lieferumfang. **ES** Según el modelo, hay diferencias en el contenido suministrado. **PT** Consoante o modelo, existem diferenças no volume de fornecimento. **NL** Afhankelijk van het model zijn er verschillen in de leveringspakketten. **RU** В данном руководстве по эксплуатации дано описание прибора с максимальной комплектацией. Комплектация отличается в зависимости от модели

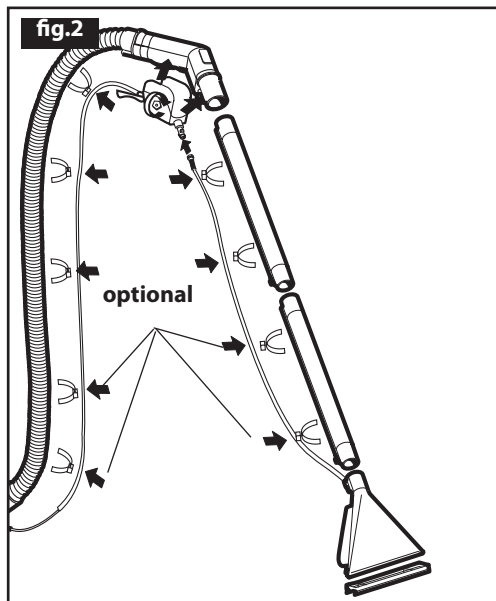
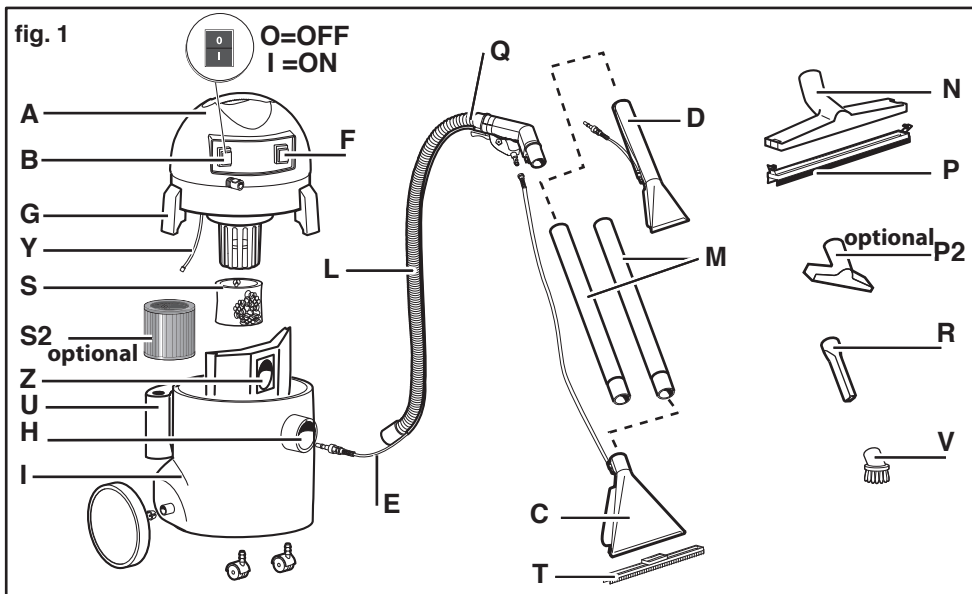

- DE** MONTAGEANLEITUNG
- EN** ASSEMBLY INSTRUCTIONS
- FR** INSTRUCTION DE MONTAGE
- IT** ISTRUZIONI DI MONTAGGIO
- ES** INSTRUCCIONES DE MONTAJE
- PT** INSTRUÇÃO DE MONTAGEM
- NL** MONTAGEHANDLEIDING
- RU** МОНТАЖ

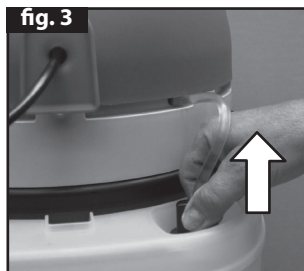

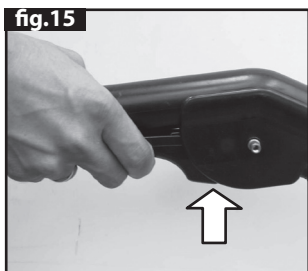
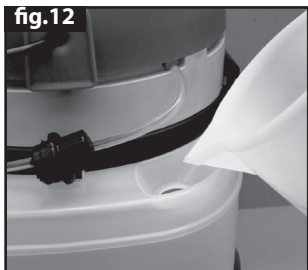
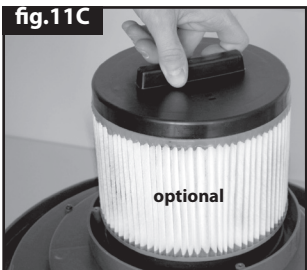
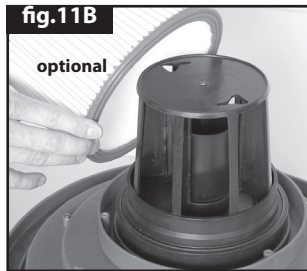
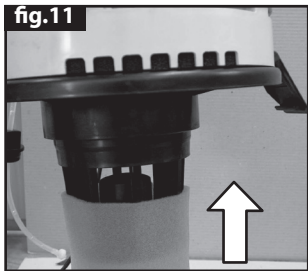
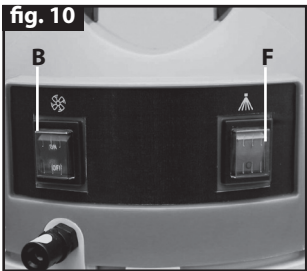
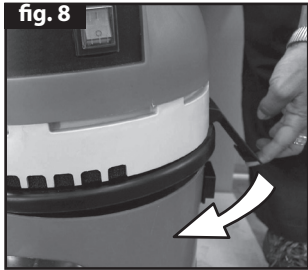
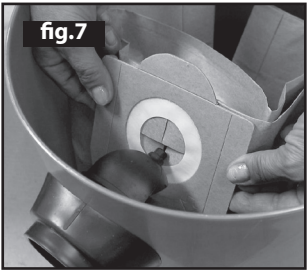
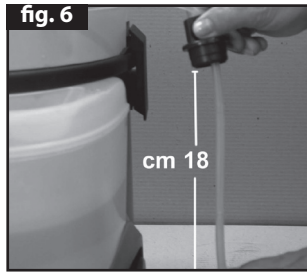
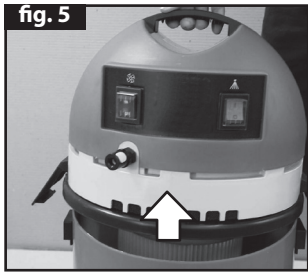
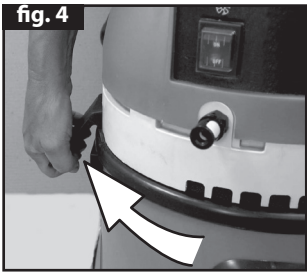

**BESCHREIBUNG UND MONTAGE**

A - Motorkopf  
 B - (I) ON / (0) OFF Schalter für die Saugfunktion des Kessels  
 C - Teppichzubehör  
 D - Polsterwaschstutzen  
 E - Reinigungslösungsschlauch  
 F - I/O (Leucht-) Schalter Pumpe  
 G - Haken für den Verschluss Kopf/Behälter  
 H - Ansaugtülle  
 I - Behälter  
 L - Schlauch  
 M - Schlauch Verlängerung  
 N - Allzweckdüse  
 P - Bürstenzubehör

P2 - Polsterdüse \*  
 Q - Griff mit Hebel für den Hahn  
 R - Gerades Strahlrohr  
 S - Filter für die Flüssigkeiten (Nasssaugen)  
 S2- Waschbarer Filter (Staubabsaugung)\*  
 T - Gummiblende (Steckeinsatz)  
 U - Wasserkanister  
 V - Runde Bürste  
 Y - Tiefgangsonde  
 Z - Papierfilter für die direkte Anwendung auf dem Ansaugstutzen (Staubabsaugung)

\* **OPTIONAL: WENN VORHANDEN**

**BESTIMMUNGSGEMÄSSER GEBRAUCH**

- Dieses Gerät ist nicht geeignet im Professionelle Verwendung.
- Sie können dieses Gerät wie Nass und Trockensauger benutzen.

**SYMBOLE**

**ACHTUNG!** Wichtiger Hinweis, der aus Sicherheitsgründen zu beachten ist.



**WICHTIG**



**VERRIEGELT**



**OFFEN**



**OPTIONAL: WENN VORHANDEN**



**Doppelisolierung (WENN VORHANDEN):** sie ist einen zusätzlichen Schutz der elektrischen Isolierung dieses Produkt verlangt keine Erdung.

**SICHERHEIT****WARNHINWEISE**

- △ Verpackungsteile können gefährlich sein (z.B. die Plastikhülle) - daher unerreichbar für Kinder, für andere Personen, die sich ihrer Handlungen nicht bewusst sind, oder für Tiere aufbewahren.
- △ Bediener soll über den Gebrauch dieser Maschinen angemessen belehrt werden.
- △ Jeder Gebrauch des Gerätes, der in dieser Anleitung nicht beschrieben ist, kann gefährlich sein und muß daher vermieden werden.
- △ Benutzen Sie den Werkzeuganschluss am Gerät (nur für Geräte, die mit Werkzeuganschluss ausgestattet

- sind) nur für die im Handbuch erläuterten Zwecke.
- △ Bevor sie die Trommel ausleeren, schalten sie das Gerät aus und ziehen sie den Stecker aus der Steckdose.
- △ Kontrollieren Sie das Gerät vor jedem Gebrauch.
- △ Wenn das Gerät arbeitet, sorgfältig darauf achten, daß die Saugdüse nicht an eine empfindliche Körperstelle gehalten wird, wie Augen, Mund oder Ohren.
- △ Das Produkt darf nicht von Kinder und Personen mit körperlicher Behinderung, Sinnes oder geistigen Fähigkeiten oder Mangel an Erfahrung und Wissen benutzt werden, außer wenn ihnen Aufsicht oder Anweisung gegeben worden st.
- △ Kinder mit Aufsicht dürfen trotzdem nicht mit dem Produkt spielen.
- △ Vor dem Gebrauch muß das Gerät mit allen Teilen korrekt zusammengesetzt werden.
- △ Überprüfen Sie, ob Steckdose und Gerätestecker zusammenpassen.
- △ **Netzstecker niemals mit feuchten Händen anpacken.**
- △ **Das Gerät nur dann anschließen, wenn die auf dem Typenschild angegebene Spannung mit der Netzspannung übereinstimmt.**
- △ **Keine leicht entflammaren (z.B. Asche oder Ruß aus dem Kamin), explosiven, giftigen oder gesundheitsschädlichen Stoffe aufsaugen.**
- △ Niemals das Gerät an der Anschlußleitung ziehen oder hochheben.
- △ Vor jeder Wartung, Reinigung, dem Filterwechsel und nach dem Gebrauch Gerät ausschalten und Netzstecker ziehen oder Gerät nicht unbeaufsichtigt

tigt lassen, nicht in der Reichweite von Kindern oder Personen lassen, die sich ihrer Handlungen nicht bewußt sind.

- △ Das in Betrieb befindliche Gerät niemals unbeaufsichtigt lassen.
- △ Das Gerät zur Reinigung nicht in Wasser tauchen oder mit einem Wasserstrahl reinigen.
- △ **Gerät in feuchten Räumen, z. B. im Badezimmer, muss nur an Steckdosen mit vorgeschaltetem FI-Schutzschalter anschließen sein. Für eventuelle Zweifel wenden Sie sich an Elektroinstallateur.**
- △ **Sorgfältig überprüfen, ob die Netzanschlußleitung, das Gehäuse oder andere Teile des Gerätes beschädigt sind; falls ja, das Gerät keinesfalls benutzen und Reparatur beim Kundendienst veranlassen.**
- △ **Wenn das Versorgungskabel beschädigt ist, muss es durch den Hersteller, den Kundendienst oder qualifiziertes Personal ausgetauscht werden, um Gefahren zu vermeiden.**
- △ Falls elektrische Verlängerungen benutzt werden, immer sicherstellen, daß diese für die entsprechende Anwendung geeignet sind.
- △ Kontrollieren Sie vor dem Aufsaugen von Flüssigkeiten die Funktionstüchtigkeit des Schwimmers. Beim Absaugen von Flüssigkeiten mit vollem Fass, wird die Absaugöffnung durch einen Schwimmer geschlossen und der Absaugvorgang wird unterbrochen. Schalten Sie das Gerät dann aus, trennen Sie es vom Stromnetz und entleeren Sie das Fass. Überprüfen Sie regelmäßig, dass der Schwimmer (Vorrichtung für die Begrenzung des Wasserstands) sauber und ohne Anzeichen von Beschädigungen ist.
- △ Falls das Gerät umgekippt ist, Gerät sofort ausschalten, Netzstecker ziehen und erst dann das Gerät richtig aufstellen.
- △ Das Gerät sofort ausschalten und Netzstecker ziehen, wenn Flüssigkeit oder Schaum austritt.
- △ **Niemals das Gerät benutzen, um Wasser aus Behältern, Waschbecken, Wannen, etc. zu saugen.**
- △ Keine aggressiven Lösungsmittel oder Reinigungsmittel verwenden.
- △ Service und Reparaturen dürfen nur durch qualifiziertes Personal ausgeführt werden; Defekte Teile des Gerätes dürfen nur mit Originalteilen ersetzt werden
- △ Der Hersteller ist nicht verantwortlich für jedweden Schaden an Personen oder Gegenständen, verursacht durch falschen Gebrauch des Gerätes oder durch Nichtbeachten der in dieser Anleitung gegebenen Instruktionen.

## BEDIENUNG

### ENTFERNUNG DES KOPFES

- Bevor der Kopf (A) vom Schaft (I) entfernt wird, den Deckel vom Behälter abnehmen (Abb. 3).
- Die Haken (G) lösen und den Kopf (A) anheben (Abb. 4 und 5).
- △ Sicherstellen, dass der Mindestabstand zwischen Deckel und Filter 18 cm (Abb. 6) beträgt, damit die Flüssigkeit vom Behälter korrekt angesaugt wird.
- △ Den Filter (Z) (Abb. 7) nur mit trockenem Schaft und Zubehör verwenden.

### STAUBSAUGEN

- Den Filter (Z) in die Tonne (I) (Abb. 7) einsetzen.
  - Den Filter (S2) montieren OPTIONAL (Abb. 11B-11C).
  - Den Saugkopf (A) an der Tonne (I) anbringen und mit den Haken (G) (Abb. 8) festspannen.
  - Den Schlauch (L) in den Saugstutzen (H) (Abb. 9) einsetzen.
  - Die Verlängerungen (M) in das Schlauchende (L) einsetzen und das am besten geeignete Zubehör anschließen.
  - Das Gerät an eine geeignete Steckdose anschließen.
  - Den Saugbetrieb mit dem Schalter (B) (Abb. 10) einschalten.
  - △ Nie ohne eingesetzten Filter arbeiten!
- Die Verwendung des Gerätes bei besonders feinen Staubkörnern (unter 0,3 µm) erfordert eine häufigere Reinigung des mitgelieferten Filters. Bei Verwendungen in schwerwiegenden Fällen kann sich der Einsatz von spezifischen optional gelieferten Filtern als notwendig erweisen (Hepa - Art. Nr. 5.212.0010).

### AUFGAUGEN VON FLÜSSIGKEITEN

- Den Filter (S) unter dem Kopf (A) (Abb. 11) einsetzen.
- Den Saugkopf (A) an der Tonne (I) anbringen und mit den Haken (G) (Abb. 8) festspannen.
- Den Schlauch (L) in den Saugstutzen (H) (Abb. 9) einsetzen.
- Die Verlängerungen (M) in das Schlauchende (L) einsetzen und das am besten geeignete Zubehör anschließen.
- Das Gerät an eine geeignete Steckdose anschließen.

- Den Saugbetrieb mit dem Schalter (B) (Abb. 10) einschalten.
- ⚠ Nie ohne eingesetzten Filter arbeiten!

## WASCHEN MIT SPRITZ- UND ABSAUGSYSTEM

Vorbereitung:

- Den Filter (S) unter dem Kopf (A) (fig. 11) einsetzen.
- Das Reinigungsmittel in den Tank (U) (Abb. 12) füllen.
- Den Saugkopf (A) an der Tonne (I) anbringen und mit den Haken (G) (Abb. 8) festspannen.
- Den Reinigungslösungsschlauch (Y) am Tank (U) (Abb. 13) anbringen.
- Den Schlauch (L) in den Saugstutzen (H) (Abb. 9) einsetzen.
- Das Ende des Reinigungslösungsschlauchs (E) an den Schnellanschluss am Kopf (Abb. 14) anschließen.
- Das Zubehörteil (D) in das Schlauchende (L) einsetzen oder die Verlängerungen (M) mit den Zubehörteilen (C und T) einsetzen.
- Die Hydraulikleitungen mit den entsprechenden Klemmen fixieren (Abb. 2).
- ⚠ Nie ohne eingesetzten Filter arbeiten!

### Gebrauch:

- Das Gerät an eine geeignete Steckdose anschließen.
- Den Hahnhebel (Q) (Abb. 15) und beide Schalter (F) (B) (Abb. 10) drücken.
- ☞ Den Hebel gedrückt halten und abwarten, dass das Reinigungsmittel austritt.
- Zum Starten des Waschvorgangs das Zubehörteil auf die zu reinigende Oberfläche positionieren und den Hebel des Hahnes nach vorne ziehen.
- Nach dem Waschen sind die Schalter (F) und (B) (Abb. 10) wieder auszuschalten.

☞ Um Schäden an der Pumpe zu vermeiden, die Pumpe nicht eingeschaltet lassen, wenn länger als 5 Minuten kein Reinigungsmittel im Behälter ist oder das Reinigungsmittel nicht benutzt wird.

## WARTUNG / REINIGUNG

Das Gerät muss nicht gewartet werden.

- ⚠ Das Gerät vom Stromnetz abtrennen, bevor Wartungs- und Reinigungsarbeiten durchgeführt werden.
- Reinigen Sie das Äußere von Gerät mit einem trockenen Tuch

- Das Gerät muss nur beim Handgriff auf dem Kopf handgehabt werden.
- Lagern Sie das Gerät an einem trockenen, frost-sicheren, für Kinder unzugänglichen Ort.

## FILTERREINIGUNG (S2)

- 1- Den Filter abmontieren
- 2- Den Filter waschen
- 3- Den Filter trocknen lassen, bevor ihn wieder zusammensetzen

⚠ Nach dem Reinigen des Filters überprüfen Sie, ob er noch für eine weitere Benutzung geeignet ist. Bei Beschädigung oder Bruch ersetzen Sie ihn durch einen Original-Filter.

## GARANTIE

Alle unsere Geräte wurden sorgfältigen Prüfungen unterzogen. Die Garantie deckt gemäß der herrschenden Vorschriften Fabrikationsfehler ab. Die Garantie gilt vom Verkaufsdatum an. **Von der Garantie ausgeschlossen sind:** - die sich bewegenden, der Abnutzung unterliegenden Teile - Gummitteile, Kohlebürsten, Filter, Zubehör und Optional-Zubehörteile. - Zufällige Schäden und Schäden, die durch Transport. Nachlässigkeit oder falsche Behandlung, falsche und zweckentfremdete Benutzung und Installation verursacht werden. - Die Garantie beinhaltet nicht das gg. erforderliche Reinigen der funktionstüchtigen Teile, verstopfte Düsen und Filter, blockierte Düsen durch Verkalkung. Das Gerät ist hauptsächlich für den Hobby Gebrauch gedacht und NICHT FÜR DAS PROFESSIONELLE ARBEITEN: die Garantie deckt nicht den Gebrauch ausserhalb des privaten Bereichs.



## ENTSORGUNG

Das Gesetz (gemäß der EU-Richtlinie 2002/96/EG vom 27. Januar 2003) verbietet dem Besitzer eines elektrischen oder elektronischen Gerätes, dieses Produkt oder dessen elektrisches/elektronisches Zubehör als gemeinen Hausmüll zu entsorgen und macht ihm zur Auflage, das Gerät bei einer entsprechenden Sammelstellen zu entsorgen. Das Produkt kann auch direkt bei dem Händler, bei dem man ein neues, dem zu entsorgenden gleichwertiges Produkt erwirbt, entsorgt werden.

Schalldruckpegel: LpA = 75 dB (A)



**DESCRIPTION AND ASSEMBLY INSTRUCTIONS**

A - Motor head  
 B - (I) ON/(0) OFF switch on vacuum  
 C - Fitted carpet accessory  
 D - Armchair washing tool  
 E - Hydraulic pipe  
 F - Pump I/O switch (light)  
 G - Latches for closing head/drum  
 H - Vacuum connection  
 I - Drum  
 L - Hose  
 M - Extension tube  
 N - Accessory holder  
 P - Accessory with bristles

P2-Small brush \*  
 Q - Handpiece with tap lever  
 R - Straight spray stick  
 S - Liquid filter (filter on liquid intake)  
 S2- Washable filter (Dry suction) \*  
 T - Floor accessory (slide-on fitting)  
 U - Water tank  
 V - Round brush  
 Y - Water level sensor  
 Z - Paper filter to be applied directly onto the vacuum intake (dry vacuum)

\* OPTIONAL

**INTENDED USE**

- The appliance is intended for non professional use
- The appliance is intended for use as a wet and dry vacuum cleaner

**SYMBOLS**

**CAUTION!** It is important to be careful on safety grounds.



**IMPORTANT**



**LOCKED**



**OPEN**



**OPTIONAL: IF PRESENT**



**Double insulated (IF PRESENT):** supplementary insulation is applied to the basic insulation to protect against electric shock in the event of failure of the basic insulation.

**SAFETY****GENERAL WARNING**

- △ Components used in packaging (if plastic bags) can be dangerous keep away from children and animals.
- △ Operators shall be adequately instructed on the use of these machines.
- △ The use of this machine for anything not specified in this manual may be dangerous and must be avoided.

△ Only use the socket outlet on the appliance for purposes specified in the instruction manual. (note: this is only for appliance provided with the socket outlet.

△ Before emptying the tank, switch off the machine and disconnect the plug from the power outlet.

△ Always check the appliance before use.

△ The suction nozzle should be kept away from the body, especially delicate areas such as the eyes, ears and mouth.

△ The appliance is not to be used by children or persons with reduced physical, sensory or mental capabilities, or lack of experience and knowledge, unless they have been given supervision or instruction.

△ Children being supervised not to play with the appliance.

△ The equipment should be correctly assembled before use.

△ Ensure that power sockets used are correct for the machine

△ **Never grasp the mains plug with wet hands.**

△ **Check the voltage indicated on the rating plate is the same as the supply voltage.**

△ **These machine are not designed for picking up health endangering dusts or inflammable/explosives substances (like ash and soot).**

△ Never leave the equipment unattended whilst in use.

△ Never carry out any maintenance on the machine without first disconnecting from the mains supply or when it is left unattended or reachable by children or disables.

△ The mains supply cable should not be used to pull

or lift the machine.

- △ The machine should never be immersed and never use the water jet against the appliance to clean it.
- △ **When using the machine in wet rooms (e.g. in the bathroom) only connect it to sockets which are connected in series with a ground fault circuit interrupter. In case of doubt, consult an electrician.**
- △ **Periodically examine the power cord and machine for damage. If any damage is found, do not use the appliance but contact your service centre for repair.**
- △ **If the supply cord is damaged, it must be replaced by the manufacturer, its service agent or similarly qualified persons in order to avoid a hazard.**
- △ Should extension cables be used, ensure that these lay on dry surfaces and protected against water jets.
- △ Before vacuuming liquids, check the float functions correctly. When vacuuming liquids, and when the tank is full, a float closes the suction opening, and the vacuum operation is interrupted. Then switch off the machine, disconnect the plug and empty the tank. Regularly clean the water level limiting device (float) and examine it for signs of damage.
- △ If the equipment should overturn it is recommended that the machine should be stood up before switching off.
- △ If foam or liquid escape from the appliance, switch off immediately.
- △ **The equipment should not be used to pick up water from containers lavatories, tubs, etc.**
- △ Aggressive solvents or detergents should not be used.
- △ Service and repairs must be carried out by qualified personnel only. Only use manufacturer original spare parts for service repair.
- △ The manufacturer cannot be held responsible for any damage/injury caused to persons, animals or property caused by misuse of the appliance, not in compliance with manual instructions.

## USAGE

### REMOVING THE HEAD

- Before taking the head (A) off of the shaft (I), remove the cap from the tank (fig. 3).
- Release the hooks (G) and raise the head (A) (fig. 4 and 5).
- △ Check that the minimum distance between the cap and the filter is 18 cm (fig. 6), to permit proper priming of the liquid from the jerry can.
- △ Use the filter (Z) (fig. 7) only with dry shaft and accessories.

### VACUUMING DUST

- Fit the filter (Z) in the shaft (I) (fig. 7).
- Fit the filter (S2) OPTIONAL (fig. 11B-11C).
- Fit the vacuum head (A) on the shaft (I) and tighten with the fasteners (G) (fig. 8).
- Fit the flexible hose (L) in the vacuum opening (H) (fig. 9).
- Fit the extensions (M) in the end of the flex hose (L) and connect the most suitable accessory.
- Connect the device to a suitable electrical outlet.
- Start vacuuming by pressing switch (B) (fig. 10).

△ Never use the appliance without a filter!

• If the appliance is used with especially fine dust (size below 0.3 µm) the filter supplied will require cleaning more frequently. For especially demanding applications, the use of specific filters supplied as an optional (Hepa - cod. 5.212.0010) may be necessary.

### VACUUMING LIQUIDS

- Fit the filter (X) under the head (A) (fig. 11)
- Fit the vacuum head (A) on the shaft (I) and tighten with the fasteners (G) (fig. 8).
- Fit the flex pipe (L) in the vacuum opening (H) (fig. 9).
- Fit the extensions (M) in the end of the flex hose (L) and connect the most suitable accessory.
- Connect the device to a suitable electrical outlet.
- Start vacuuming by pressing switch (B) (fig. 10).
- △ Never use the appliance without a filter!





## WASHING WITH INJECTION-VACUUMING SYSTEM

### Preparation:

- Fit filter (X) under the head (A) (fig. 11)
- Pour the detergent product into the solution tank (U) (fig. 12).
- Fit the vacuum head (A) on the shaft (I) and tighten with fasteners (G) (fig. 8).
- Fit the hydraulic pipe (Y) in solution tank (U) (fig. 13)
- Fit the flex hose (L) into the vacuum opening (H) (fig. 9).
- Fit the end of the hydraulic pipe (E) on the quick coupling on head (fig. 14).
- Fit accessory (D) in the end of flex hose (L), or fit the extensions (M) with accessories (C and T)
- Secure the hydraulic hoses with the clips (fig. 2).
- Never use the appliance without a filter!

### Use:

- Connect the device to a suitable electrical outlet.
- Press the lever on the tap (Q) (fig. 15) and both the switches (F) (B) (fig. 10).
-  Hold the lever down and wait for detergent to come out.
- To go ahead and wash, place the accessory on the surface and, pressing the lever of tap, pull it towards you.
- After completing the operation, turn off switches (F) and (B) (fig. 10).

 Do not leave the pump running with no detergent in the tank or without dispensing detergent for more than 5 minutes, to prevent damaging the pump.

## CARE AND MAINTENANCE

The unit is maintenance-free.

- △ The machine shall be disconnected from its power source, by removing the plug from the socket-outlet, during cleaning or maintenance
- Clean the exterior part of the machine with a dry cloth.
- Move the appliance only by catching the carrying handle located on the motor head.
- Store the appliance and the accessories in a dry safe place, out of the reach of children.

## FILTER CLEANING (S2)

- 1- Remove the filter
  - 2- wash the filter
  - 3- Let the filter drying before reassemble it
- △ Once the filter has been cleaned, check whether it is suitable for further use. If it has been damaged or broken, replace it with an original filter.

## WARRANTY CONDITIONS

All our machines are subjected to strict tests and are covered against manufacturing defects in accordance with applicable regulations. The warranty is effective from the date of purchase.

**The following are not included in the warranty:** - Parts subject to normal wear. - Rubber parts, charcoal, filters and the accessories and optional accessories. - Accidental damage, caused by transport, neglect or inadequate treatment, incorrect or improper use and installation failing - The warranty shall not cover any cleaning operations to which the operative components may be subjected, such as clogged nozzles and filter blocked due to limestones. This pressure cleaner is intended to be used for domestic and hobby work: the warranty does not cover any other different kind of use.



## DISPOSAL (WEEE)

As the owner of electrical or electronic equipment, the law (in accordance with the EU Directive 2002/96/EC of 27 January 2003) prohibits you from disposing of this product or its electrical / electronic accessories as municipal solid waste and obliges you to make use of the appropriate waste collection facilities.

The product can be disposed of by returning it to the distributor when a new product is purchased. The new product must be equivalent to that being disposed of.

## DESCRIPTIF ET MONTAGE

A - Tête d'aspiration  
 B - Interrupteur (I) ON/(0) OFF aspiration chaudière  
 C - Accessoire moquette  
 D - Bouche nettoyage fauteuil  
 E - Tuyau solution  
 F - Interrupteur I/O pompe (lumineux)  
 G - Brides pour assurer le verrouillage tête d'aspiration/tambour  
 H - Embout d'aspiration  
 I - Tambour  
 L - Flexible  
 M - Rallonge  
 N - Support raclette  
 P - Accessoire soie

P2-Petit suceur\*  
 Q - Poignée avec levier robinet  
 R - Lance droite  
 S - Filtre pour liquides (aspiration liquides)  
 S2- Filtre lavable (aspiration des poussières)\*  
 T - Cadre sols (mise en place à glissière)  
 U - Bac à eau  
 V - Brosse ronde  
 Y - Jauge de niveau  
 Z - Filtre en papier à positionner directement sur la bouche d'aspiration (aspiration des poussières)

\* OPTIONAL

## UTILISATION PRÉVUES

- Cet appareil est destiné à un usage non professionnel
- Cet appareil est destiné à aspirer les salissures mouillées et sèches.

## SYMBOLES

 **ATTENTION!** Redoublez d'attention pour des motifs de sécurité.

 **IMPORTANT**

 **FERMÉ**

 **OUVERT**

 **OPTIONAL: SI INCLUE (voir carton)**

 **Double isolation** (si inclue): il s'agit d'une protection supplémentaire pour l'isolation électrique

## SECURITÉ

### AVERTISSEMENTS

- △ Les composants de l'emballage peuvent constituer des dangers potentiels (exemple: le sac en plastique) qui doivent être maintenus hors de portée des enfants et autres personnes ou animaux non responsables de leurs actes.
- △ Les utilisateurs doivent être suffisamment formés pour utiliser cet appareil.
- △ Toute utilisation autre que celle indiquée sur le présent manuel peut constituer un danger qui peut donc être évité.
- △ N'utilisez la poignée présente sur l'appareil (uni-

quement pour les appareils équipés d'une poignée) que pour les utilisations précisées dans le manuel d'instructions.

△ Avant de vider le réservoir, éteignez l'appareil et débranchez la fiche de la prise de courant.

△ Vérifiez l'appareil avant chaque utilisation.

△ Quand l'appareil est en fonctionnement, il faut éviter de mettre l'orifice d'aspiration près d'une partie délicate du corps comme les yeux, la bouche ou les oreilles.

△ Le produit ne peut être utilisé par des enfants ou autres personnes dont les facultés physiques, sensorielles ou mentales seraient limitées ou par des personnes dont l'expérience et/ou la maîtrise ne seraient pas optimales. Ceci reste valable jusqu'au moment où ces personnes auront été correctement instruites et formées.

△ Les enfants, même sous contrôle parental, ne peuvent jouer avec le produit.

△ Avant l'utilisation, l'appareil doit être monté correctement dans son ensemble.

△ Vérifier que la prise murale soit conforme à la fiche de l'appareil.

△ **Ne saisissez jamais la fiche mâle avec les mains mouillées.**

△ **Vérifier que la valeur de la tension indiquée sur le bloc moteur corresponde à la source d'énergie à la quelle on entend relier l'appareil.**

△ **Ne pas aspirer de substances inflammables (comme la cendre de la cheminée ou la suie), explosives, toxiques ou nocives pour la santé.**

△ Ne pas laisser l'appareil en fonctionnement sans surveillance.

△ Enlever toujours la fiche de la prise de courant

avant d'effectuer quelque intervention que ce soit sur l'appareil, ou, quand celui-ci reste sans surveillance ou à la portée des enfants ou des personnes non responsables de leurs actes.

- △ Ne pas tirer ou soulever l'appareil en utilisant le câble électrique.
- △ Ne pas immerger l'appareil dans l'eau pour le nettoyage ni le laver avec un jet d'eau.
- △ **Si l'appareil doit fonctionner dans des locaux humides (par ex. dans une salle de bain) ne le raccordez qu'à des prises femelles protégées par un disjoncteur différentiel. En cas de doute, consultez un électricien agréé.**
- △ **Contrôler scrupuleusement si le câble électrique, la fiche ou des parties isolées de l'appareil ne soient pas endommagées et dans un tel cas ne pas utiliser l'appareil mais s'adresser au Service Après Vente pour sa réparation.**
- △ **Si le câble d'alimentation est endommagé, il doit être remplacé par le fabricant, son service après vente ou une personne de qualification similaire afin d'éviter un danger.**
- △ Dans le cas où une rallonge électrique viendrait à être utilisée, il faut s'assurer que cet ajout soit sur des surfaces sèches et protégé des projections éventuelles d'eau.
- △ Avant d'aspirer les liquides, vérifiez le fonctionnement du flotteur. Lorsque des liquides sont aspirés et que le bidon est plein, l'ouverture de l'aspiration est fermée par un flotteur et le processus d'aspiration s'interrompt. Éteignez l'appareil, débranchez-le et videz le bidon. Assurez-vous régulièrement que le flotteur (dispositif de limitation du niveau de l'eau) est propre et non endommagé
- △ En cas de renversement, il faut recommander de relever l'appareil avant de l'éteindre.
- △ Éteindre immédiatement l'appareil en cas d'écoulement de liquide ou de mousse.
- △ **Ne pas utiliser l'appareil pour aspirer l'eau de récipients, éviers bassins, etc.**
- △ Ne pas utiliser des solvants ou des détergents agressifs.
- △ L'entretien et les réparations doivent être assurés par des personnes spécialisées; les pièces qui éventuellement sont endommagées seront remplacées par des pièces de rechange d'origine.
- △ Le fabricant décline toute responsabilité pour des dommages causés aux personnes, animaux ou choses par suite de manque de respect de ces instructions ou si l'appareil a été utilisé d'une façon

anormale.

## UTILISATION

### RETRAIT DE LA TÊTE

- Avant d'ôter la tête (A) du corps (I), enlever le bouchon du réservoir (fig. 3)
- Libérer les crochets (G) et soulever la tête (A) (figures 4 et 5).
- △ S'assurer que la distance minimum entre le bouchon et le filtre est de 18 cm (fig. 6) pour permettre le bon amorçage du liquide à partir du réservoir.
- △ Utiliser le filtre (Z) (fig. 7) uniquement si le corps et les accessoires sont secs.

### ASPIRATION POUSSIÈRES

- Mettre en place le filtre (Z) dans le réservoir à poussière/saletés (I) (fig. 7).
- Mettre en place le filtre (S2) OPTIONAL (fig. 11B-11C).
- Monter la tête d'aspiration (A) sur le réservoir à poussière/saletés (I) et serrer à l'aide des crochets (G) (fig. 8).
- Mettre en place le tuyau flexible (L) dans la bouche d'aspiration (H) (fig. 9).
- Introduire à l'extrémité du tuyau flexible (L) les rallonges (M) et ensuite, raccorder l'accessoire le mieux adapté.
- Brancher l'appareil à une prise de courant appropriée.
- Activer l'aspiration en appuyant sur l'interrupteur (B) (fig. 10).
- △ Ne travaillez jamais sans filtre en place!
- L'aspiration de poussières particulièrement fines (inférieures à 0,3 µm) nécessite un nettoyage plus fréquent du filtre en dotation. Pour des conditions d'exercice difficiles, l'adoption de filtres spéciaux, disponibles en option, (Hepa - cod. 5.212.0010) peut s'avérer nécessaire.

### ASPIRATION LIQUIDES

- Mettre en place le filtre (S) sous la tête (A) (fig. 11).
- Monter la tête d'aspiration (A) sur le réservoir à poussière/saletés (I) et serrer à l'aide des crochets (G) (fig. 8).

- Mettre en place le tuyau flexible (L) dans la bouche d'aspiration (H) (fig. 9).
  - Introduire à l'extrémité du tuyau flexible (L) les rallonges (M) et ensuite, raccorder l'accessoire le mieux adapté.
  - Brancher l'appareil à une prise de courant appropriée.
  - Activer l'aspiration en appuyant sur l'interrupteur (B) (fig. 10).
- ⚠ Ne travaillez jamais sans filtre en place!

## LAVAGE AVEC SYSTÈME A INJECTION - ASPIRATION

### Préparation:

- Mettre en place le filtre (S) sous la tête (A) (fig. 11).
  - Verser le détergent dans le réservoir (U) (fig. 12).
  - Monter la tête d'aspiration (A) sur le réservoir à poussière/saletés (I) et serrer à l'aide des crochets (G) (fig. 8).
  - Introduire le tuyau à solution (Y) dans le réservoir (U) (fig. 13).
  - Mettre en place le tuyau flexible (L) dans la bouche d'aspiration (H) (fig. 9).
  - Fixer l'extrémité du tuyau à solution (E) au raccord rapide présent sur la tête (fig. 14).
  - Introduire dans l'extrémité du tuyau flexible (L) l'accessoire (D), ou les rallonges (M) dotées des accessoires (C et T).
  - Fixer les tuyaux hydrauliques grâce aux clips prévus à cet effet (fig. 2).
- ⚠ Ne travaillez jamais sans filtre en place!

### Utilisation:

- Brancher l'appareil à une prise de courant appropriée.
  - Appuyez sur le levier du robinet (Q) (fig. 15) et sur les deux interrupteurs (F) (B) (fig. 10).
- 👉 Maintenir le levier appuyé et attendre que le détergent fasse son apparition.
- Pour procéder au lavage, placer l'accessoire au contact de la surface et tirer la manette du robinet tout en exerçant une pression sur celle-ci.
  - Une fois les opérations terminées, placer les interrupteurs (F) et (B) sur la position Off (fig. 10).
- 👉 Ne pas laisser la pompe allumée sans détergent dans le réservoir ou sans qu'elle ne débite de détergent pendant plus de 5 minutes, afin d'éviter d'endommager la pompe.

## NETTOYAGE ET ENTRETIEN

L'appareil n'exige aucun entretien particulier.

⚠ Débrancher l'appareil avant toute intervention de nettoyage et d'entretien.

- Nettoyer la partie extérieure de l'appareil avec un chiffon sec
- Déplacer l'appareil seulement en utilisant la poignée de transport propre.
- Garder l'appareil et les accessoires dans un endroit sec et sûr, hors des enfants .

## NETTOYEUR LE FILTRE (S2)

1- Démonter le filtre

2- Laver le filtre

3- Laisser sécher le filtre avant de le remettre

⚠ Après avoir nettoyé le filtre, vérifiez qu'il est en bon état. S'il est cassé ou endommagé, remplacez-le par un filtre d'origine.

## CONDITIONS DE GARANTIE

Tous nos appareils ont été soumis à de nombreux essais et sont sous garantie pour tous les défauts de fabrication conformément aux normes en vigueur. La garantie s'applique à partir de la date d'achat du produit. Sont exclus de la garantie: Les parties sujettes à normale usure; Les composants en gomme, les balais de charbons, les filtres, les accessoires et les accessoires sont en option. - Les dommages accidentels dus au transport, à négligence et à une utilisation incorrecte, provoqués par une mise en place impropre ou incorrect. - La garantie n'envisage pas le nettoyage des organes de fonctionnement, des filtres et buses obstrués des incrustations, es bloquées à cause de résidus calcaires.

La machine n'est PAS destinée à une utilisation PROFESSIONNELLE mais privée: la garantie ne couvre pas les utilisations autres que celles privées.



## ÉLIMINATION

En tant que propriétaire d'un appareil électrique ou électronique, la loi (conformément à la directive UE 2002/96/CE du 27 janvier 2003) vous défend d'éliminer ce produit ou ses accessoires électriques/électroniques comme un déchet domestique solide urbain et vous impose au contraire de l'éliminer dans les centres de collecte prévus à cet effet. On peut éliminer le produit directement du distributeur moyennant l'achat d'un nouveau produit, équivalent à celui que l'on doit éliminer.

**Niveau de pression acoustique: LpA = 75 dB (A)**

## DESCRIZIONE E MONTAGGIO

A - Testata motore  
 B - Interruttore (I) ON/(O) OFF aspirazione  
 C - Accessorio moquette  
 D - Bocchetta lavapoltrone  
 E - Tubo idraulico  
 F - Interruttore I/O pompa (luminoso)  
 G - Ganci per la chiusura testata/fusto  
 H - Bocchettone di aspirazione  
 I - Fusto  
 L - Tubo flex  
 M - Tubo prolunga  
 N - Corpo porta accessori

P - Accessorio setolato  
 P2 - Bocchetta rettangolare piccola\*  
 Q - Impugnatura con leva del rubinetto  
 R - Lancia dritta  
 S - Filtro per liquidi (aspirazione liquidi)  
 S2 - Filtro LAVABILE (aspirazione polveri) \*  
 T - Telaio pavimenti (inserimento a slitta)  
 U - Tanica acqua  
 V - Pennello rotondo  
 Y - Sonda di pescaggio  
 Z - Filtro in carta da applicare direttamente sul bocchettone di aspirazione (aspirazione polveri)

\* OPTIONAL

## UTILIZZO PREVISTO

- L'apparecchio è destinato ad un utilizzo non professionale
- Può essere usato come aspiratore per liquidi e aspiratore a secco

### Simboli



**ATTENZIONE!** Prestare attenzione per motivi di sicurezza.



**IMPORTANTE**



**BLOCCATO**



**APERTO**



**OPTIONAL: SE PRESENTE**



**Doppio isolamento (SE PRESENTE):** è una protezione supplementare dell'isolamento elettrico.

## SICUREZZA

### AVVERTENZE GENERALI

- △ I componenti l'imballaggio possono costituire potenziali pericoli (es. sacco in plastica) riporli quindi fuori della portata dei bambini e altre persone o animali non coscienti delle loro azioni.
- △ Gli utilizzatori devono essere adeguatamente istruiti all'uso di questo apparecchio.
- △ Ogni utilizzo diverso da quelli indicati sul presente manuale può costituire pericolo pertanto deve essere evitato.
- △ Utilizzare la presa utensile presente sull'apparecchio (solo per gli apparecchi dotati di presa

utensile) solo per gli scopi specificati nel manuale istruzione

- △ Prima di svuotare il fusto, spegnere l'apparecchio e staccare la spina dalla presa di corrente.
- △ Controllare l'apparecchio prima di ogni utilizzo.
- △ Quando l'apparecchio è in funzione, evitare di mettere l'orifizio di aspirazione vicino a parti delicate del corpo come occhi, bocca, orecchie.
- △ Il prodotto non deve essere usato dai bambini o da persone con capacità fisiche, sensoriali o mentali ridotte o mancanti di adeguata esperienza e conoscenza, finché non siano state adeguatamente addestrate o istruite.
- △ I bambini, anche se controllati, non devono giocare con il prodotto.
- △ Prima dell'uso l'apparecchio deve essere montato correttamente in ogni sua parte.
- △ Accertarsi che la presa sia conforme alla spina dell'apparecchio.
- △ **Non afferrare mai la spina del cavo elettrico con le mani bagnate.**
- △ **Accertarsi che il valore di tensione indicato sul blocco motore corrisponda a quello della fonte di energia cui si intende collegare l'apparecchio.**
- △ **Non aspirare sostanze infiammabili (es. cenere del camino e fuliggine), esplosive, tossiche o pericolose per la salute.**
- △ Non lasciare incustodito l'apparecchio funzionante.
- △ Togliere sempre la spina dalla presa di corrente prima di effettuare qualsiasi intervento sull'apparecchio o quando rimane incustodito o alla portata di bambini o di persone non coscienti dei loro atti.
- △ Non tirare mai o alzare l'apparecchio utilizzando il

cavo elettrico.

- △ Non immergere l'apparecchio in acqua per la pulizia né lavarlo con getti d'acqua.
- △ **In ambienti umidi (ad es. il bagno) l'apparecchio deve essere collegato solo a prese di corrente fornite di interruttore differenziale. Per eventuali dubbi rivolgersi ad un elettricista.**
- △ **Controllare scrupolosamente se cavo, spina o parti dell'apparecchio risultano danneggiate ed in tal caso non utilizzare assolutamente l'apparecchio ma rivolgersi al Servizio Assistenza per la sua riparazione.**
- △ **Se il cavo di alimentazione è danneggiato deve essere sostituito dal costruttore oppure dal servizio assistenza, oppure da personale qualificato al fine di evitare situazioni di pericolo.**
- △ Nel caso vengano utilizzate prolunghe elettriche assicurarsi che queste appoggino su superfici asciutte e protette da eventuali spruzzi d'acqua.
- △ Prima di aspirare i liquidi, verificare la funzionalità del galleggiante. Quando si aspirano liquidi, quando il fusto è pieno, l'apertura di aspirazione viene chiusa da un galleggiante e si interrompere il processo di aspirazione. Spegner l'apparecchio, staccare la spina e svuotare il fusto. Assicurarsi regolarmente che il galleggiante (dispositivo di limitazione del livello dell'acqua) sia pulito e senza segni di danneggiamento.
- △ In caso di ribaltamento si raccomanda di rialzare l'apparecchio prima di spegnerlo.
- △ Spegner immediatamente l'apparecchio in caso di fuoriuscita di liquido o schiuma.
- △ **Non usare l'apparecchio per aspirare acqua da recipienti, lavandini, vasche, ecc.**
- △ Non usare solventi e detersivi aggressivi.
- △ Manutenzioni e riparazioni devono essere effettuate sempre da personale specializzato; le parti che eventualmente si guastassero vanno sostituite solo con ricambi originali.
- △ Il fabbricante declina ogni responsabilità per danni causati a persone, animali o cose in seguito al mancato rispetto di queste istruzioni o se l'apparecchio viene usato in modo irragionevole.

## UTILIZZO

### RIMOZIONE DELLA TESTATA

- Prima di rimuovere la testata (A) dal fusto (I), togliere il tappo dal serbatoio (fig. 3)
- Liberare i ganci (G) e sollevare la testata (A) (figg. 4 e 5).

- △ Assicurarsi che la distanza minima tra il tappo ed il filtro sia 18 cm (fig. 6), per consentire il corretto adescamento del liquido dalla tanica.
- △ Utilizzare il filtro (Z) (fig. 7) solo con fusto ed accessori asciutti.

### ASPIRAZIONE POLVERE

- Inserire il filtro (Z) nel fusto (I) (fig. 7).
- Inserire il filtro (S2) OPTIONAL (fig. 11B-11C).
- Montare la testata di aspirazione (A) sul fusto (I) e serrare coi ganci (G) (fig. 8).
- Inserire il tubo flessibile (L) nel bocchettone di aspirazione (H) (fig. 9).
- Inserire nell'estremità del tubo flessibile (L) le prolunghe (M) e collegare l'accessorio più adatto.
- Collegare l'apparecchio ad una presa di corrente idonea.
- Attivare l'aspirazione premendo l'interruttore (B) (fig. 10).
- △ Non lavorare mai senza aver montato il filtro!

- L'utilizzo dell'apparecchio in concomitanza con polveri particolarmente fini (dimensione minore di 0,3 µm) richiede una frequenza maggiore di pulizia del filtro in dotazione. Per impieghi severi può rendersi necessaria l'adozione di specifici filtri forniti in opzione (Hepa - cod. 5.212.0010).

### ASPIRAZIONE LIQUIDI

- Inserire il filtro (S) sotto alla testata (A) (fig. 11).
- Montare la testata di aspirazione (A) sul fusto (I) e serrare con i ganci (G) (fig. 8).
- Inserire il tubo flessibile (L) nel bocchettone di aspirazione (H) (fig. 9).
- Inserire nell'estremità del tubo flessibile (L) le prolunghe (M) e collegare l'accessorio più adatto.
- Collegare l'apparecchio ad una presa di corrente idonea.
- Attivare l'aspirazione premendo l'interruttore (B) (fig. 10).
- △ Non lavorare mai senza aver montato il filtro!

### LAVAGGIO CON SISTEMA INIEZIONE-ESTRAZIONE

#### Preparazione:

- Inserire il filtro (S) sotto alla testata (A) (fig. 11).
- Versare il prodotto detergente nel serbatoio (U) (fig. 12).



- Montare la testata di aspirazione (A) sul fusto (I) e serrare coi ganci (G) (fig. 8).
- Inserire il tubo idraulico (Y) nel serbatoio (U) (fig. 13).
- Inserire il tubo flessibile (L) nel bocchettone di aspirazione (H) (fig. 9).
- Inserire l'estremità del tubo idraulico (E) all'attacco rapido posto sulla testata (fig. 14).
- Inserire nelle estremità del tubo flessibile (L) l'accessorio (D), oppure inserire le prolunghe (M) con gli accessori (C e T).
- Fissare i tubi idraulici con le apposite clips (fig. 2).

⚠ Non lavorare mai senza aver montato il filtro!

#### Utilizzo:

- Collegare l'apparecchio ad una presa di corrente idonea.
- Premere la leva del rubinetto (Q) (fig. 15) ed entrambi gli interruttori (F) (B) (fig. 10).
- ☞ Tenere premuta la leva ed attendere la fuoriuscita del detergente.
- Per procedere al lavaggio, appoggiare l'accessorio sulla superficie e, premendo la leva del rubinetto, tirarlo verso di voi.
- A fine operazione è necessario spegnere gli interruttori (F) e (B) (fig. 10).

☞ Non lasciare la pompa accesa senza detergente nel serbatoio o senza erogare detergente per più di 5 minuti onde evitare di danneggiare la pompa stessa.

#### CURA E MANUTENZIONE

L'apparecchio non richiede manutenzione.

- ⚠ Scollegare l'apparecchio dalla rete elettrica, staccando la spina dalla presa elettrica, prima di effettuare qualsiasi intervento di manutenzione e pulizia.
- Pulire la parte esterna della macchina con uno straccio asciutto.
- Spostare l'apparecchio solo afferrando la maniglia di trasporto che si trova sulla testa del motore.
- Conservare l'apparecchio e gli accessori in un luogo asciutto e sicuro, fuori dalla portata dei bambini.

#### PULIZIA DEL FILTRO (S2)

- 1- Smontare il filtro
- 2- Lavare il filtro

- 3- Lasciare asciugare il filtro prima di rimontarlo
- ⚠ Dopo l'operazione di pulizia del filtro, verificare lo stato di idoneità per un successivo utilizzo. In caso di danneggiamento o rottura, sostituirlo con un filtro originale.

#### CONDIZIONI DI GARANZIA

Tutti i nostri apparecchi sono stati sottoposti ad accurati collaudi e sono coperti da garanzia da difetti di fabbricazione in conformità alle normative vigenti applicabili nei vari Paesi.

La garanzia decorre dalla data di acquisto.

Sono esclusi dalla garanzia: le parti soggette a normale usura, le parti in gomma, spazzole di carbone, i filtri, gli accessori e gli optional; i danni accidentali, per trasporto, per incuria o inadeguato trattamento, per uso ed installazione errati o impropri.

La garanzia non contempla la pulizia degli organi funzionanti, delle incrostazioni, dei filtri e ugelli in genere.

La macchina è destinata esclusivamente ad un uso hobbystico e NON PROFESSIONALE:

La garanzia non copre l'uso diverso da quello privato.

#### SMALTIMENTO

☒ Quale proprietario di un apparecchio elettrico o elettronico, la legge (conformemente alla direttiva UE 2002/96/CE del 27 gennaio 2003) le vieta di smaltire questo prodotto o i suoi accessori elettrici / elettronici come rifiuto domestico solido urbano e le impone invece di smaltirlo negli appositi centri di raccolta. E' possibile smaltire il prodotto direttamente dal distributore mediante l'acquisto di un prodotto nuovo, equivalente a quello da smaltire

**livello pressione acustica: LpA = 75 dB (A)**

## DESCRIPCIÓN Y MONTAJE

A - Cabezal del motor  
 B - Interruptor (I) ON/(0) OFF de aspiración de la caldera  
 C - Accesorio moqueta  
 D - Boca para lavar sillones  
 E - Tubo hidráulico que contiene la solución  
 F - Interruptor I/O bomba (luminoso)  
 G - Ganchos para el cierre del cabezal/bidón  
 H - Boca de aspiración  
 I - Bidón  
 L - Tubo flex  
 M- Tubo de extensión  
 N - Cuerpo porta accesorios

P - Accesorio con cepillo  
 P2-Boquilla pequeña\*  
 Q - Empuñadura con palanca del grifo  
 R - Lanza derecha  
 S - Filtro para líquidos (aspiración de líquidos)  
 S2- Filtro lavable (aspiración polvo)\*  
 T - Frontal para pavimentos (introducción de corredera)  
 U - Recipiente para el agua  
 V - Brocha redonda  
 Y - Sonda de calado  
 Z - Filtro de papel a aplicar directamente en la boquilla de aspiración (aspiración polvo)

\* OPTIONAL

## USO PREVISTO

- El aparato ha sido diseñado para un uso no profesional.
- El aparato ha sido diseñado para su aplicación como aspirador de líquidos y de polvos.

## SÍMBOLOS



**¡ATENCIÓN!** Prestar atención por motivos de seguridad.



**IMPORTANTE**



**OPTIONAL: SI ESTUVIERA PRESENTE** (ver embalaje)



**Doble aislamiento** (SI ESTUVIERA PRESENTE): es una protección adicional aislamiento eléctrico.

## SEGURIDAD

### ADVERTENCIAS GENERALES

- △ Los componentes del embalaje pueden ser peligrosos, mantener pues fuera del alcance de los niños, animales o cualquier persona no consciente de sus actos.
- △ Los usuarios deben estar adecuadamente entrenado para utilizar este dispositivo
- △ Evitar cualquier uso de la máquina que no esté especificado en este manual, ya que puede ser peligroso.
- △ Utilizar la toma presente en el equipo (sólo para aquellos equipos dotados de toma) sólo para aquellos fines especificados em el manual de instrucciones.
- △ Antes de vaciar el contenedor, apagar el aparato y desenchufar la clavija de la toma de corriente.

- △ Comprobar el aparato antes de cada utilización.
- △ Cuando el aparato esté en funcionamiento, no acercar el tubo de aspiración a partes delicadas del cuerpo (ojos, boca o orejas). Pueden ser dañados.
- △ El producto no debe ser usado por niños o personas con capacidades físicas, sensoriales o mentales reducidas o que no posean experiencia y conocimiento apropiados, hasta que no hayan sido capacitadas o instruidas adecuadamente.
- △ Los niños no deben jugar con el producto aún bajo supervisión.
- △ Antes de ponerlo en funcionamiento, asegurarse de que todos los componentes están correctamente montados.
- △ Comprovar que la clavija se adapta perfectamente al enchufe.
- △ **No asir nunca el enchufe con las manos húmedas.**
- △ **Comprovar que el voltaje indicado en la parte superior del cabezal es el mismo que proporciona la toma de corriente.**
- △ **No aspirar sustancias inflamables (por ejemplo cenizas de la chimenea y hollín), explosivas, tóxicas o nocivas para la salud.**
- △ No dejar nunca el aparato enchufado ni en funcionamiento si no se utiliza.
- △ Recordar siempre desconectar el aparato antes de intentar cualquier reparación. No dejar el aparato en funcionamiento sin vigilancia, puede ser utilizado por niños o personas no conscientes de sus actos.
- △ No utilizar el cable eléctrico para levantar o desenchufar el aparato.
- △ Para la limpieza, no sumergir nunca el aparato

en agua ni lavar el mismo aparato con chorros de agua.

**△ Conectar el aparato en recintos o habitaciones húmedas (por ejemplo el cuarto de baño) sólo si las tomas de corriente están provistas de un interruptor diferencial. En caso de duda consulte a su electricista.**

**△ Comprovar que el cable eléctrico, enchufe o cualquier otra parte del aparato no están dañados. En caso de que lo estuviera, no utilizarlo, y ponerse en contacto con el Servicio Técnico para su reparación.**

△ Si el cable de alimentación resulta dañado, debe ser sustituido por el fabricante, por el servicio técnico o bien por personal cualificado con el fin de evitar que se generen peligros.

△ Siempre que se utilicen extensiones (alargos) para el cable eléctrico, comprobar que estén siempre en superficies secas y protegidas de chorros de agua.

△ Antes de aspirar los líquidos, comprobar que el flotador funcione correctamente. Cuando se aspiran líquidos, cuando el tonel está lleno, la apertura de aspiración es cerrada por una boya y se interrumpe el proceso de aspiración. Apagar el equipo, desenchufar y vaciar el tonel. Asegurarse con regulación de que la boya (dispositivo de limitación del nivel de agua) esté limpio y que no presenta daños.

△ En caso de que el aparato vuelque, levantarlo antes de desconectar.

△ En caso de que saliera líquido o espuma, desconectar inmediatamente.

**△ Nunca debe utilizar el aparato para recoger agua de containers, lavabos, tubos, etc.**

△ No utilizar nunca disolventes agresivos o detergentes.

△ El mantenimiento y las reparaciones deben ser realizadas por personal cualificado. Cualquier parte rota o en mal estado debe ser sustituida con piezas originales.

△ El fabricante no se hace responsable de cualquier daño causado a personas, animales o cosas, por una incorrecta utilización del aparato, o bien por no respetar las indicaciones especificadas en este manual.

## USO

### RETIRADA DEL CABEZAL

- Antes de retirar el cabezal (A) del fuste (I), quitar

el tapón del depósito (fig. 3)

- Soltar los ganchos (G) y levantar el cabezal (A) (figs. 4 y 5).

△ Asegurarse de que la distancia mínima entre el tapón y el filtro sea de 18 cm. (fig. 6), para permitir el correcto acceso del líquido del tanque.

△ Utilizar el filtro (Z) (fig. 7) sólo con el fuste y los accesorios secos.

### ASPIRACIÓN POLVO

- Introducir el filtro (Z) en el depósito (I) (fig. 7).

- Montar el el filtro (S2) OPTIONAL (fig. 11B-11C).

- Montar el cabezal de aspiración (A) en el depósito (I) y apretar con los ganchos (G) (fig. 8).

- Introducir el tubo flexible (L) en la boca de aspiración (H) (fig. 9).

- Montar en la extremidad del tubo flexible (L) los alargadores (M) y poner el accesorio más adecuado.

- Conectar el aparato a una toma de corriente idónea.

- Activar la aspiración pulsando el interruptor (B) (fig. 10).

△ ¡No trabajar nunca sin estar el filtro colocado en el aparato!

• Si el aparato se usa para la aspiración de polvos especialmente finos (menores de 0,3 µm) hay que limpiar con mayor frecuencia el filtro en dotación. Para usos severos puede ser necesario utilizar filtros específicos disponibles como opcional (Hepa - cód. 5.212.0010).

### ASPIRACIÓN LÍQUIDOS

- Introducir el filtro (S) debajo del cabezal (A) (fig. 11)

- Montar el cabezal de aspiración (A) en el depósito (I) y apretar con los ganchos (G) (fig. 8).

- Introducir el tubo flexible (L) en la boca de aspiración (H) (fig. 9).

- Montar en la extremidad del tubo flexible (L) los alargadores (M) y poner el accesorio más adecuado.

- Conectar el aparato a una toma de corriente idónea.

- Activar la aspiración pulsando el interruptor (B) (fig. 10).

△ ¡No trabajar nunca sin estar el filtro colocado

en el aparato!

## LAVADO CON SISTEMA INYECCIÓN-EXTRACCIÓN

Preparación:

- Introducir el filtro (S) debajo del cabezal (A) (fig. 11)
- Verter el producto detergente en el depósito de la solución (U) (fig. 12).
- Montar el cabezal de aspiración (A) en el depósito (I) y apretar con los ganchos (G) (fig. 8).
- Introducir el tubo hidráulico (Y) en el depósito de la solución (U) (fig. 13)
- Introducir el tubo flexible (L) en la boca de aspiración (H) (fig. 9).
- Conectar la extremidad del tubo hidráulico (E) con el empalme rápido situado en el cabezal (fig. 14).
- Montar en la extremidad del tubo flexible (L) el accesorio (D) o bien montar los alargadores (M) con los accesorios (C y T)
- Fijar los tubos hidráulicos con los clips correspondientes (fig. 2).

⚠ ¡No trabajar nunca sin estar el filtro colocado en el aparato!

Utilización:

- Conectar el aparato a una toma de corriente idónea.
- Presionar la palanca del grifo (Q) (fig. 15) y ambos interruptores (F) (B) (fig. 10).
- ☞ Mantener pulsada la palanca y esperar a que salga el detergente.
- Para proceder con el lavado, apoyar el accesorio sobre la superficie y, pulsando la palanca del grifo, tirar de ella hacia vosotros.
- Al final de la operación es necesario apagar los interruptores (F) y (B) (fig. 10).
- ☞ No deje la bomba encendida sin detergente en el depósito o sin suministrar detergente durante más de 5 minutos, para evitar daños a la misma.

## MANTENIMIENTO /LIMPIEZA

El aparato no necesita mantenimiento.

⚠ XX ATENCIÓN: Desconectar el aparato de la red eléctrica antes de realizar cualquier tipo de intervención de mantenimiento y limpieza.

- Limpie el exterior del aparato con un paño seco.
- Mueve el aparato para agarrar el asa de

transporte.

- Mantener el aparato y los accesorios en un lugar seco y seguro, fuera del alcance de los niños.

## LIMPIEZA DEL FILTRO (S2)

1 - Sacar el filtro

2 - Limpie el filtro

3 - Dejar que se seque antes de volver a

⚠ Después de limpiar el filtro, comprobar la idoneidad para el uso futuro. En el caso de dañado o roto, cámbielo por un filtro original.

## CONDICIONES DE GARANTÍA

Nuestros aparatos han sido sometidos a pruebas precisas y están cubiertos por una garantía por defecto de fabricación de acuerdo a las normas vigentes. La garantía comienza desde la fecha de compra.

**La garantía no incluye:** - Las partes sujetas a desgaste. - Piezas de goma, las escobillas de carbón, filtros, accesorios y accesorios opcionales. - Los daños accidentales, causados por el transporte, negligencia o tratamiento inadecuado y consecuentes a un uso o una instalación erróneos o impropios - La garantía no contempla la eventual limpieza de los órganos funcionantes, boquillas obstruidas, filtros bloqueados para los residuos de caliza.

La máquina está diseñada exclusivamente para el uso hobbystico y NO PROFESIONAL: garantía no cubrirá el uso diferente que el privado.



## ELIMINACIÓN

■ Como propietario de un aparato eléctrico o electrónico, la ley (conforme a la directiva UE 2002/96/CE del 27 de enero de 2003) le prohíbe eliminar este producto o sus accesorios eléctricos / electrónicos como residuo doméstico sólido urbano y le impone eliminarlo en los centros apropiados de recogida. Puede también eliminar el producto directamente en el establecimiento de su vendedor mediante la compra de uno nuevo, equiva lente al que debe eliminar.

Nivel de ruido: LpA = 75 dB (A)

**BESCHRIJVING EN MONTAGE**

A - Motorblok  
 B - (I) ON/(0) OFF schakelaar zuigfunctie reservoir  
 C - Tapijtreinigingshulpstuk  
 D - Fauteuilreinigungsmond  
 E - Waterslang  
 F - AAN/UIT schakelaar pomp (met lampje)  
 G - Sluithaken kop/romp  
 H - Zuigmond  
 I - Romp  
 L - Slang  
 M - Verlengbuis  
 N - Adaptor

P2-Klein mondstuk\*  
 Q - Handgreep met kraanhendel  
 R - Rechte lans  
 S - Nat filter (nat zuigen)  
 S2- Wasbaar filter (droog zuigen)\*  
 T - Vloerframe (moet erin geschoven worden)  
 U - Watertank  
 V - Ronde kwast  
 Y - Opnamevoeler  
 Z - Papierfilter rechtstreeks op de zuigmond aan te brengen (droog zuigen)

\* OPTIONAL

P - Borstelhulpstuk

**GBRUIKSBESTEMMING**

- Het apparaat is bestemd voor niet professioneel gebruik.
- Het apparaat is bestemd voor gebruik als zuiger voor nat en droog zuigen.

**SYMBOLEN**

**ATTENTIE!** Uit veiligheidsoverwegingen goed opletten.



**BELANGRIJK**



**OPTIONAL: INDIEN AANWEZIG**



**DUBBEL GEÏSOLEERD** (indien aanwezig): aanvullende isolatie wordt toegepast op de fundamentele isolatie tegen elektrische schokken te beschermen in geval van mislukking van de basisisolatie.

**VEILIGHEID****ALGEMENE WAARSCHUWINGEN**

- ⚠ De onderdelen van het verpakkingsmateriaal kunnen potentiële gevaren met zich mee brengen (bijv. de plastic zak), deze moeten dus buiten het bereik van kinderen en andere personen of dieren opgeborgen worden die zich niet bewust zijn van hun handelingen.
- ⚠ Operator moeten voldoende worden geïnformeerd over het gebruik van deze machines.
- ⚠ Het gebruik voor doeleinden die afwijken van die in deze gebruiksaanwijzing staan kan gevaar opleveren en dient dus vermeden te worden.
- ⚠ Maak gebruik van het werktuig stopcontact (uitsluitend voor apparaten voorzien van een

werktuig stopcontact) voor de doeleinden die in de instructiehandleiding beschreven staan.

- ⚠ Alvorens de romp te legen het apparaat eerst uitzetten en de stekker uit het stopcontact halen.
- ⚠ Zich ervan verzekeren dat het stopcontact geschikt is voor de stekker van het apparaat.
- ⚠ Als het apparaat in werking is voorkomen dat de zuigmond in de buurt van tere lichaamsdelen komt, zoals ogen, mond, oren.
- ⚠ Het product mag niet gebruikt worden door kinderen of door personen met verminderde lichamelijke, zintuiglijke of geestelijke capaciteiten of zonder geschikte ervaring of kennis, zolang zij niet naar behoren getraind of geïnstrueerd zijn.
- ⚠ Kinderen mogen ook niet als zij gecontroleerd worden niet met het product spelen.
- ⚠ Voor het gebruik moet het apparaat, alle delen ervan, correct gemonteerd worden.
- ⚠ Zich ervan verzekeren dat het stopcontact geschikt is voor de stekker van het apparaat.
- ⚠ **De stekker van het netsnoer nooit met natte handen vastpakken.**
- ⚠ **Zich ervan verzekeren dat de spanningswaarde die op het apparaat staat overeenstemt met die van de energiebron waar u het apparaat op wilt aansluiten.**
- ⚠ **Zuig geen licht ontvlambare (bijv. as of roet uit de open haard), explosieve, giftige stoffen of stoffen die schadelijk zijn voor de gezondheid op.**
- ⚠ Laat het toestel nooit onbeheerd achter terwijl het nog in werking is.
- ⚠ Voorafgaand aan onderhoud, schoonmaken, filter en na gebruik en haal de stekker of het apparaat

niet onbeheerd worden achtergelaten, kan niet in het bereik van kinderen of personen die zich niet bewust zijn van hun acties.

- ⚠ Trek nooit aan het elektrisch snoer!
- ⚠ Dompel het toestel niet onder in water om het te reinigen; het is eveneens niet toegestaan het toestel af te spuiten.
- ⚠ **Sluit het apparaat in een vochtige ruimte (bijvoorbeeld een badkamer) alleen aan op een stopcontact met een aardlekschakelaar in de stroomkring. Raadpleeg in geval van twijfel een vakman voor elektrische montage..**
- ⚠ **Controleer steeds of het elektrisch snoer of de stekker niet beschadigd is. Indien U een beschadiging vast stelt, is het absoluut niet toegestaan het toestel verder te gebruiken; raadpleeg onmiddellijk de bevoegde hersteldienst.**
- ⚠ **Laat de beschadigde voedingskabel door de fabrikant of de assistentie of gekwalificeerd personeel vervangen om gevaren te voorkomen.**
- ⚠ Indien er verlengsnoeren gebruikt worden zich ervan verzekeren dat deze over droge oppervlakken lopen en beschermd zijn tegen eventuele waterspatten. Het gebruik van verlengstukken, verbindingstukken en adaptors die niet conform de van kracht zijnde normen zijn is niet toegestaan.
- ⚠ Alvorens vloeistoffen op te zuigen controleren of de vlotter goed functioneert. Als u vloeistoffen opzuigt wordt, bij volle tank, de aspiratieopening afgesloten door een dobber en wordt het aspiratieproces onderbroken. Schakel het apparaat uit, verwijder de stekker uit het stopcontact en leeg de tank. Verzeker u er regelmatig van dat de dobber (waterpeil beperkingssysteem) schoon is en geen beschadigingen vertoont.
- ⚠ Wanneer het toestel is omgevallen, wordt aangeraden om het eerst uit te schakelen alvorens het terug rechtop te plaatsen.
- ⚠ Schakel het toestel onmiddellijk uit indien er water of schuim uit het toestel lekt.
- ⚠ Gebruik het apparaat niet om water uit bakken, emmers, wasbakken of badkuipen enz. op te zuigen.
- ⚠ Gebruik geen agressieve oplosmiddelen of schuimende producten.
- ⚠ Onderhoud en herstellingen mogen enkel door een bevoegde hersteldienst worden uitgevoerd. Defecte onderdelen mogen enkel vervangen worden door originele wisselstukken.

⚠ De fabrikant kan niet aansprakelijk worden gesteld voor materiële of stoffelijke schade voortvloeiend uit foutief gebruik of het niet naleven van de gebruiksvorschriften.

## GEBRUIK

### DE KOP VERWIJDEREN

- Alvorens de kop (A) van de romp (I) af te halen moet u de dop van het reservoir (afb. 3) verwijderen.
- Maak de haken (G) los en til de kop op (A) (afb. 4 en 5).
- ⚠ Controleer of de minimum afstand tussen de dop en het filter 18 cm is (afb. 6) om ervoor te zorgen dat de vloeistof op de juiste manier uit de tank opgezogen wordt.
- ⚠ Gebruik het filter (Z) (afb. 7) alleen met een droge romp en droge hulpstukken.

### STOFZUIGEN (DROOG ZUIGEN)

- Plaats het filter (Z) in de romp (I) (afb. 7).
- Plaats het filter(S2) OPTIONAL (afb. 11B-11C).
- Monteer de zuigkop (A) op de romp (I) en zet deze met de haken vast (G) (afb. 8).
- Steek de slang (L) in de zuigmond (H) (afb. 9).
- Steek de verlengbuizen (M) in het uiteinde van de slang (L) en sluit het meest geschikte hulpstuk aan.
- Sluit het apparaat op een geschikt stopcontact aan.
- Schakel de zuigfunctie in door op de schakelaar (B) te drukken (afb. 10).
- ⚠ Werk nooit zonder filter!

• Het gebruik van het apparaat in geval van bijzonder fijn stof (kleiner dan 0,3 µm) vereist een grotere reinigingsfrequentie van het meegeleverde filter. Voor zwaarder gebruik kan de toepassing van specifieke filters noodzakelijk zijn die als optie leverbaar zijn (Hepa - code 5.212.0010).

### NAT ZUIGEN

- Plaats het filter (S) onder de kop (A) (afb. 11)
- Monteer de zuigkop (A) op de romp (I) en zet deze met de haken vast (G) (afb. 8).
- Steek de slang (L) in de zuigmond (H) (afb. 9).
- Steek de verlengbuizen (M) in het uiteinde van de slang (L) en sluit het meest geschikte hulpstuk



aan.

- Sluit het apparaat op een geschikt stopcontact aan.
- Schakel de zuigfunctie in door op de schakelaar (B) te drukken (afb. 10).

⚠ Werk nooit zonder filter!

## REINIGEN MET SPROEI-EXTRACTIE SYSTEEM

Vorbereiding:

- Plaats het filter (S) onder de kop (A) (afb. 11)
- Giet het reinigingsproduct in de tank (U) (afb. 12).
- Monteer de zuigkop (A) op de romp (I) en zet deze met de haken vast (G) (afb.8).
- Steek de waterslang (Y) in de tank (U) (afb. 13).
- Steek de slang (L) in de zuigmond (H) (afb. 9).
- Steek het uiteinde van de waterslang (E) in de snelkoppeling op de kop (fig. 14).
- Steek het hulpstuk (D) in het uiteinde van de slang (L) of steek de verlengbuizen (M) met de hulpstukken (C en T) erin.
- Zet de waterslangen met de speciale clips vast (afb. 2).

⚠ Werk nooit zonder filter!

Gebruik:

- Sluit het apparaat op een geschikt stopcontact aan.
- Druk de hendel van de kraan (Q) (afb. 15) en allebei de schakelaars (F) (B) (afb. 10) in.
- ☞ Houd de hendel ingedrukt en wacht totdat het reinigingsmiddel eruit komt.
- Om met het reinigen te beginnen moet u het hulpstuk op de ondergrond zetten, de hendel van de kraan indrukken en naar u toe trekken.
- Na afloop van het karwei moet u de schakelaars (F) en (B) (afb. 10) uitschakelen.
- ☞ Laat de pomp niet zonder reinigingsmiddel in de tank draaien of zonder gedurende meer dan 5 minuten reinigingsmiddel af te geven om te voorkomen dat de pomp beschadigd wordt.

## VERZORGING EN ONDERHOUD

Het apparaat vergt geen onderhoud.

- ⚠ LET OP: Alvorens enige onderhouds- of reinigingswerkzaamheden uit te voeren moet u het apparaat eerst van het elektriciteitsnet afkoppelen.
- Reinig de buitenkant van de machine met een droge doek.
- Verplaats het apparaat alleen door het handvat vast te pakken vervoer is op de motorkop.
- Houd het apparaat en de accessoires in een veilige en droge plaats, buiten bereik van kinderen.

## SCHOONMAAK VAN DE FILTER (S2)

- 1 - De filter eraf halen
- 2 - De filter wassen
- 3 - De filter laten drogen voordat u deze er weer opzet

⚠ Na de schoonmaakbeurt van de filter, de staat nagaan van de geschiktheid voor een volgend gebruik. In geval van schade of stuk gaan, deze vervangen met een originele filter.

## GARANTIEVOORWAARDEN

Al onze apparaten zijn onderworpen aan zorgvuldige tests en zijn gedekt voor fabrieksfouten in overeenstemming met de geldende voorschriften. De aanvangsdatum van de garantie wordt bepaald door de aankoopdatum. Als uw machine of toebehoor moet hersteld worden, gelieve de kassticket of het factuur bijzetten.

Het volgende valt niet onder de garantie:

- De bewegende onderdelen die aan slijtage onderhevig zijn.
- De rubberen onderdelen, koolborstels, hulpstukken, en optionele hulpstukken.
- De garantie dekt geen defecten te wijten aan transport, nalatigheid, - De reiniging van de hoge drukreiniger valt niet onder de garantie, filters, mondstuk, geblokkeerde door de vorming van kalkaanslag, De machine is uitsluitend bestemd voor hobbygebruik en NIET voor PROFESSIONEEL gebruik: de garantie dekt geen ander gebruik dan voor privédoeleinden.



## WEGGOEIEN

In de hoedanigheid van eigenaar van een elektrisch of elektronisch apparaat wordt het u door de wet (in overeenstemming met de EU richtlijn 2002/96/CE van 27 januari 2003) verboden om dit product of de elektrische/elektronische accessoires hiervan af te danken als vast huishoudelijk afval en bent u verplicht om hem te brengen naar een speciaal verzamelcentrum.

Het is mogelijk om het product direct door de dealer te laten afdanken door middel van de aankoop van een nieuw product dat equivalent is aan het af te danken product.

**DESCRIÇÃO E MONTAGEM**

- A - Bloco do motor
- B - Interruttore (I) ON/(0) OFF aspirazione
- C - Acessório carpete
- D - Boca lava poltronas
- E - Tubo hidráulico
- F - Interruptor I/O da bomba (luminoso)
- G - Fechos para fixação do bloco do motor ao tanque
- H - Entrada de aspiração no tanque
- I - Tanque
- L - Mangueira flexível
- M - Tubo
- N - Corpo porta acessórios

- P - Acessórios escova para pisos
- P2 - Bocal pequeno\*
- Q - Pega com manípulo da válvula
- R - Lança direta
- S - Filtro de água (aspiração de líquidos)
- S2- Filtro lavável (Aspiração de poeiras)\*
- T - Frontal para pisos (inserção tipo trenó)
- U - Reservatório de água
- V - Pincel redondo
- Y - Sonda de detecção
- Z - Saco de papel para ligar directamente à entrada de aspiração

\* OPCIONAL

**UTILIZAÇÃO PREVISTA**

Este aparelho é adequado para uso comercial, por exemplo em hotéis, escolas, hospitais, fábricas, shopping e escritórios.

- O aparelho foi concebido para uma utilização não profissional.
- O aparelho foi desenhado para sua aplicação como aspirador de pó e de líquido.

**> SÍMBOLOS**

 **ATENÇÃO!** Informação importante a ser tida em consideração por motivos de segurança.

 **IMPORTANTE**

 **OPCIONAL: SE PRESENTE**

 **Duplo isolamento (SE PRESENTE):** é uma proteção suplementar de isolamento elétrico.

**SEGURANÇA****ADEVERTÊNCIAS GERAIS**

- ⚠ Os componentes de embalagem (como os sacos descartáveis) são potencialmente perigosos. Não devem estar ao alcance de crianças, pessoas que não tenham consciência dos seus atos e animais.
- ⚠ O equipamento deve ser usado somente para a finalidade que especificamente foi projetado.Outra utilização será considera imprópria, conseqüentemente, perigosa. O fabricante não se responsabiliza por nenhum dano causado pelo uso impróprio, incorreto e irracional.
- ⚠ O produto não deve ser usado por crianças ou pessoas com capacidades físicas, sensoriais ou mentais reduzidas ou que não disponham de adequada experiência e conhecimento, ou enquanto não tiverem sido adequadamente treinadas ou instruídas.
- ⚠ Antes de sua utilização, o aparelho deverá ser montado corretamente.
- ⚠ Quando o aparelho estiver em funcionamento, o acessório de aspiração deverá estar afastado de partes delicadas do corpo, tais como: olhos, boca, ouvido, etc.
- ⚠ Verifique se a tensão da rede elétrica é a mesma da etiqueta do produto antes de ligá-lo.
- ⚠ Desligue o aspirador da tomada sempre que fizer limpeza ou

manutenção;

- ⚠ Não mergulhe o equipamento em água para limpeza.
- ⚠ No caso de tombar, é recomendável levantar a máquina antes de desligar.
- ⚠ Não utilizar solventes ou detergentes agressivos.
- ⚠ Não utilizar o aparelho para aspirar água de recipientes tais como: pias, lavatórios, banheiras, etc.
- ⚠ Desligar imediatamente o aparelho em caso de vazamento de líquido ou espuma.
- ⚠ Nunca puxe, arraste ou levante o aparelho pelo cabo elétrico.
- ⚠ Nunca desligue o produto da tomada puxando o cabo elétrico. Use o plugue.
- ⚠ Nunca pegar o plugue da tomada com as mãos molhadas e os pés descalços.
- ⚠ Verificar regularmente o estado de conservação do cabo elétrico, plugue e outras partes do aparelho. Existindo componentes danificados, não utilizar o aparelho, não tente consertá-lo, dirija-se ao serviço autorizado Lavorwash para efetuar a manutenção do mesmo, evitando assim risco de choque elétrico;
- ⚠ Se o cabo elétrico estiver danificado, deve ser substituído pelo fabricante ou agente autorizado, ou electricista autorizado a fim de evitar risco.
- ⚠ Nunca deixar o aparelho em funcionamento sem vigilância de uma pessoa responsável, principalmente caso tenha crianças ao lado.
- ⚠ Nunca aspirar ou utilizar o equipamento próximo de substâncias inflamáveis, explosivas ou tóxicas (gasolina, álcool, querosene, diluentes, acetona, cinzas, material em chamas ou em brasas).
- ⚠ Antes de esvaziar o recipiente de coleta, desligar o aparelho e tirar o plugue da tomada.
- ⚠ Antes de aspirar líquidos, verifique se a bóia funciona perfeitamente.
- ⚠ Não aspirar poeiras finas, como toner, gesso e cimento, podem entupir os poros do filtro ou ir para o motor, causando danos.
- ⚠ Utilizando extensão elétrica, tomar as devidas precauções para que a mesma esteja sempre sobre superfície seca e que a tomada e o plugue sejam a prova d'água, evitando assim o risco de choque elétrico.
- ⚠ Toda manutenção ou conserto deverá ser feito através dos postos de serviços autorizados, tendo a certeza que o aparelho será reparado através de pessoal qualificado (consultar Rede Nacional de Serviço Autorizado). Caso haja necessidade de substituição de peças, utilizar somente peças originais, evita danos ao produto e riscos a quem o manipula.

## USE

### REMOÇÃO DA CABEÇA

- Antes de separar a cabeça (A) do corpo (I), retire a tampa do reservatório (fig. 3).
- Liberte os ganchos (G) e eleve a cabeça (A) (figuras 4 e 5).
- ⚠ Certifique-se de que a distância mínima entre a tampa e o filtro é de 18 cm (fig. 6), para permitir uma descarga correcta do líquido do bidão.
- ⚠ Utilize o filtro (Z) (fig. 7) apenas com o corpo e os acessórios secos.

### ASPIRAÇÃO DE POEIRAS

- Introduza o filtro (Z) no corpo (I) (fig. 7).
- Monte o filtro (S2) OPTIONAL (fig. 11B-11C).
- Monte a cabeça de aspiração (A) no corpo (I) e fixe-a com os ganchos (G) (fig. 8).
- Introduza a mangueira (L) no conector de aspiração (H) (fig. 9).
- Na extremidade da mangueira (L), encaixe as extensões (M) e ligue o acessório mais adequado.
- Ligue o aparelho a uma tomada de corrente adaptada.
- Active a aspiração, premindo o interruptor (B) (fig. 10).
- ⚠ Não utilize nunca o aspirador sem ter colocado o filtro!
- A utilização do aparelho com poeira particularmente fina (dimensão inferior a 0,3 µm) requer a adopção de filtros específicos fornecidos opcionalmente (Hepa - cód. 5.212.0010).

### ASPIRAÇÃO DE LÍQUIDOS

- Introduza o filtro (S) sob a cabeça (A) (fig.11).
- Monte a cabeça de aspiração (A) no corpo (I) e fixe-a com os ganchos (G) (fig. 8).
- Introduza a mangueira (L) no conector de aspiração (H) (fig. 9).
- Na extremidade da mangueira (L), encaixe as extensões (M) e ligue o acessório mais adequado.
- Ligue o aparelho a uma tomada de corrente adaptada.
- Active a aspiração, premindo o interruptor (B) (fig. 10).
- ⚠ Não utilize nunca o aspirador sem ter colocado o filtro!

### LAVAGEM COM SISTEMA DE INJEÇÃO/EXTRACÇÃO

#### Preparação:

- Introduza o filtro (S) sob a cabeça (A) (fig.11).
- Deite o detergente no reservatório (U) (fig. 12).
- Monte a cabeça de aspiração (A) no corpo (I) e fixe-a com os ganchos (G) (fig. 8).
- Introduza o tubo hidráulico (Y) no reservatório (U) (fig. 13).
- Introduza a mangueira (L) no conector de aspiração (H) (fig. 9).
- Introduza a extremidade do tubo hidráulico (E) no engate rápido situado na cabeça (fig. 14).
- Introduza o acessório (D) nas extremidades da mangueira (L) ou introduza as extensões (M) com os acessórios (C e T).
- Fixe os tubos hidráulicos com as respectivas molas (fig. 2).
- ⚠ Não utilize nunca o aspirador sem ter colocado o filtro!

#### Utilização:

- Ligue o aparelho a uma tomada de corrente adaptada.
- Prima o manípulo da válvula (Q) (fig. 15) e ambos os interruptores (F) (B) (fig. 10).
- ☞ Mantenha o manípulo premido e aguarde a saída do

detergente.

- Para proceder à lavagem, apoie o acessório na superfície e, premindo o manípulo da válvula, puxe-o em direcção a si.
- No fim da operação, é necessário desligar os interruptores (F) e (B) (fig. 10).

☞ Para evitar danificar a própria bomba, não a deixe ligada sem detergente no reservatório ou sem colocar detergente durante mais de 5 minutos.

### CUIDADO E MANUTENÇÃO

O aparelho não requer manutenção.

- ⚠ Desconectar o aparelho da rede eléctrica antes de realizar qualquer intervenção de manutenção e limpeza.
- Limpe o exterior de aparelho com um pano seco.
- Mova o aparelho apenas segurando a alça.
- Manter o aparelho e acessórios em um local seco e seguro, fora do alcance das crianças.

### LIMPEZA DE FÍLTRO (S2)

- 1- Desligar o filtro
- 2- Periodicamente limpe o filtro
- 3- Lave com água e seque muito bem.

⚠ Se o filtro está danificado ou molhado não usar. No caso o filtro está danificado deve ser substituído com o filtro de origem.

### CONDIÇÕES DA GARANTIA

Todos os nossos aparelhos foram submetidos a cuidadosas inspeções e tem cobertura de garantia por defeitos de fabricação em conformidade à normativa vigente. Esta garantia é válida desde a data de compra do aparelho.

**Não são cobertos pela garantia:** - peças e componentes móveis e sujeitos a desgaste - Peças de borracha, escovas de carvão, acessórios e acessórios optional. - Danos acidentais ou de transporte, danos provocados por incúria, por uma utilização e/ou por uma instalação erradas, incorrectas, indevidas.- A garantia também não cobre a limpeza eventualmente necessária de peças e componentes em condições de utilização, como filtros e bicos entupidos, máquinas bloqueadas por causa de formação de calcário.

A máquina é somente para uso doméstico e NÃO É PARA USO PROFISSIONAL: A GARANTIA NÃO COBRE UM USO DIFERENTE DO USO DOMESTICO E PARTICULAR.



### DESCARTE

☞ Como proprietário de um aparelho eléctrico ou electrónico, a lei (em conformidade com a directiva UE 2002/96/CE de 27 de Janeiro de 2003) proíbe de eliminar este produto ou os seus acessórios eléctricos/electrónicos como resíduo doméstico sólido urbano, mas o mesmo deve ser eliminado nos apropriados centros de recolha. O produto pode ser directamente eliminado pelo distribuidor se fôr adquirido um novo aparelho equivalente a quele que deve ser eliminado.

**Nível de ruído: LpA = 75 dB (A)**

**ОПИСАНИЕ ПЫЛЕСОСА. СБОРКА И ПОДГОТОВКА К РАБОТЕ**

Комплектующие, обозначенные символом\* являются опциональными.

- |   |   |
|---|---|
| <p>A - Корпус двигателя<br/>         B - (I) ON / (O) OFF, ВКЛ\ВЫКЛ выключатель двигателя (чистка)<br/>         C - Вставка для ковровое покрытие<br/>         D - Малая щетка, для чистки обивки<br/>         E - Трубка (уборка жидкостей)<br/>         F - (I) ON / (O) OFF, ВКЛ\ВЫКЛ выключатель насос (лампа)<br/>         G - Разъем для подсоединения шланга<br/>         H - Фиксирующие защелки<br/>         I - Бак<br/>         L - Гибкий шланг<br/>         M - Трубка<br/>         N - О Фиксатор вставок</p> | <p>P - Вставка для сухой уборки,<br/>         P2- Малая щетка (для сухой уборки) *<br/>         Q - Рукоятка с рычаг крана<br/>         R - Щелевая насадка<br/>         S - Фильтр (для уборки жидкостей)<br/>         S2- Моющийся фильтр (для сухой уборки) *<br/>         T - Вставка для этаж (скольжению)<br/>         U - Т-Бак моющего<br/>         V - Круглая щетка<br/>         Y - Трубка для Бак для моющего средства<br/>         Z - Фильтр Бумажный мешок, для Фиксирующие защелки (для сухой уборки)</p> |
|---|---|

\* OPTIONAL- опция





**ИСПОЛЬЗОВАНИЕ ОБОРУДОВАНИЯ:**

- Данный пылесос НЕТ предназначен для коммерческого использования, например: для отелей, школ, больниц, заводов, магазинов, офисов.
- может применяться как для сухой так и для влажной уборки.

**ТЕХНИЧЕСКАЯ ХАРАКТЕРИСТИКА**

(см. наклейка над устройством)

**СИМВОЛЫ****Значения символов**

-  **ВНИМАНИЕ!** Будьте осторожны в целях безопасности!
-  **ВАЖНО**
-  **Optional: ПРИ НАЛИЧИИ,** Комплектующие, обозначенные символом являются опциональными.
-  **Двойная изоляция (при наличии):** Наличие основной и дополнительной изоляции. Дополнительная изоляция защищает от поражения электрическим током при повреждении основной изоляции.

**Правила по безопасности**

Общие правила:

- △ 1. Компоненты, используемые для упаковки продукции (например, пластиковые мешки),

представляют опасность. Храните их в недоступном месте для детей и животных.

- △2. Пользователь данного оборудования должен быть хорошо проинструктирован по правилам эксплуатации и безопасной работы.
- △3. Использование данного оборудования в целях, не предусмотренных данным руководством, представляет опасность. Не используйте данное оборудование не по назначению.
- △4. Используйте розетку для подсоединения электроинструмента только в тех целях, которые указаны в данном руководстве по эксплуатации.
- △5. Перед очисткой и опустошением бака выключите пылесос и отсоедините сетевой кабель от питающей сети.
- △6. Перед каждым применением проверяйте пылесос на наличие повреждений.
- △7. Всасывающая насадка должна находиться на расстоянии от тела; запрещается приближать насадку к глазам, ушам и рту.
- △8. Данное оборудование не должно использоваться детьми или людьми с ограниченными физическими, сенсорными или психическими возможностями; а также людьми с отсутствием необходимого опыта и знаний без должного руководства или до получения соответствующих инструкций.
- △9. Детям запрещается играть с данным оборудованием.

- △10. Перед началом эксплуатации убедитесь, что оборудование было собрано правильно.
- △11. Убедитесь, что параметры сетевой розетки соответствуют параметрам оборудования
- △12. **Никогда не дотрагивайтесь до штепселя влажными руками!**
- △13. **Убедитесь, что напряжение электрической сети соответствует напряжению, указанному на идентификационной табличке аппарата.**
- △14. **Данное оборудование не предназначено для уборки опасной для здоровья пыли или огнеопасных/ взрывоопасных веществ (таких как зола, сажа и т.д.).**
- △15. Во время работы никогда не оставляйте оборудование без присмотра.
- △16. Никогда не проводите операции по сервисному обслуживанию оборудования, предварительно не отключив его и не отсоединив от питающей сети. Не оставляйте оборудование в местах, доступных для детей или людей с ограниченными физическими или психическими возможностями.
- △17. Не тяните за сетевой кабель, чтобы поднять оборудование или сдвинуть его с места.
- △18. Данное оборудование нельзя мыть, погружая в воду, или непосредственно под струей воды.
- △19. **При использовании оборудования во влажных помещениях (например, ванных комнатах) убедитесь, что розетка оснащена устройством защитного отключения и заземлением. Если Вы сомневаетесь, проконсультируйтесь с электриком.**
- △20. **Периодически проверяйте сетевой кабель на наличие повреждений. При обнаружении повреждений дальнейшая эксплуатация оборудования запрещается. Обратитесь в авторизованную ремонтную мастерскую.**
- △21. **Сетевой кабель должен заменяться только производителем или квалифицированными специалистами авторизованного сервисного центра.**
- △22. При необходимости использовать удлинитель убедитесь, что он расположен на сухой поверхности, вдали от воды.
- △23. Для уборки жидкостей предварительно проверьте соответствующие функции пылесоса и ограничителя уровня жидкости. Если во время уборки жидкостей бак заполнится полностью, то сработает ограничитель и работа пылесоса прекратится. В этой ситуации необходимо выключить пылесос и опустошить бак. Рекомендуем регулярно чистить ограничитель и проверять его на наличие повреждений.
- △24. Если пылесос опрокинулся, то поднимите его перед тем, как выключить.
- △25. Если из вытяжки (выходного отверстия) пылесоса начала выходить пена или жидкость, немедленно выключите его.
- △26. **Запрещается использовать данное оборудование для вытяжки воды из емкостей, туалетов, труб и т.д.**
- △27. Не используйте агрессивные растворители или агрессивные моющие средства.
- △28. Сервисное обслуживание и ремонт должны проводиться только в авторизованной сервисной мастерской. Для ремонта должны использоваться только оригинальные запасные части от производителя.
- △29. Производитель не берет на себя ответственность за повреждения или травмы, причиненные людям, животным или имуществу из-за неправильного использования оборудования или из-за нарушения правил эксплуатации.

## ЭКСПЛУАТАЦИЯ

### СНЯТИЕ ТУРБИННОГО БЛОКА

- Перед снятием турбинного блока (А) с бака (I) снимите крышку для жидкости (рис. 3)
- Расстегните замки (G) и поднимите турбинный блок (А) (рис. 4 и 5)
- △ Проверьте, что минимальное расстояние между крышкой и фильтром составляет **18 см** (рис.6), чтобы обеспечить закачку жидкости из канистры должным образом.
- △ Используйте фильтр (Z) (рис.7) только с сухим баком и аксессуарами.

## ПЫЛИ (Сухая чистка)

- Установите фильтр (Z) в бак (I) (fig. 7).
- Установите фильтр (S2) OPTIONAL (fig. 11B-11C).
- Поместите турбинный блок (A) на бак (I) и застегните замки (G)(fig. 8).
- Вставьте вакуумный шланг (L) в вакуумное отверстие (H) (fig. 9).
- Разместите удлинительные трубки (M) на конце гибкого шланга (L) и присоедините наиболее подходящие аксессуары.
- Подсоедините пылесос к подходящей сетевой розетке.
- Начните работать, нажав выключатель (B) (fig. 10).

### **⚠ НИКОГДА НЕ ИСПОЛЬЗУЙТЕ ПЫЛЕСОС БЕЗ ФИЛЬТРОВ!**

- Если оборудование будет использоваться для сбора мелкодисперсной пыли (размер менее чем 0.3  $\mu\text{m}$ ), то поставляемый с оборудованием фильтр будет требовать очистки более часто. В некоторых случаях является целесообразным использовать поставляемый как опция HEPA –фильтр. (Hera- cod. 5.212.0010).

## МОКРАЯ ЧИСТКА

- вставить махровый фильтр (S) в головку (A) (fig. 11).
- смонтировать головку всасывания (A) в корпус (I) и закрепить ее крючками (G) (fig. 8).
- Вставьте вакуумный шланг (L) в вакуумное отверстие (H) (fig. 9).
- Разместите удлинительные трубки (M) на конце гибкого шланга (L) и присоедините наиболее подходящие аксессуары.
- Подсоедините пылесос к подходящей сетевой розетке.
- Начните работать, нажав выключатель (B). (fig. 10).

### **⚠ НИКОГДА НЕ ИСПОЛЬЗУЙТЕ ПЫЛЕСОС БЕЗ ФИЛЬТРОВ!**

## ЧИСТКА С ПОДАЧЕЙ МОЮЩЕГО РАСТВОРА

### ПОДГОТОВКА

- 1-Установите пеногаситель (S) на направляющую в турбинном блоке (A) (fig. 11).
- 2-Залейте моющий раствор в бак для жидкости (U) (fig. 12).
- 3- Поместите турбинный блок (A) на бак (I) и застегните замки (G) (fig. 8).
- 4- Вставьте гидравлическую трубку (Y) в бак для жидкости (U)(fig. 13).
- 5- Вставьте вакуумный шланг (L) в вакуумное отверстие (H) (fig. 9).
- 6- Вставьте штуцер гидравлической трубки (E) в соединительное гнездо на турбинном блоке (fig. 14).
- 7- Разместите насадку (L) на конце вакуумного шланга (D), или соедините удлинительными трубками (M) с насадками (C и T).
- 8- Пристегните трубки с помощью прилагаемых клипс (fig. 2).

### **⚠ НИКОГДА НЕ ИСПОЛЬЗУЙТЕ ПЫЛЕСОС БЕЗ ФИЛЬТРОВ!**

### РАБОТА

- Подсоедините пылесос к подходящей сетевой розетке.
- Нажмите курок (Q) (fig. 15) и на оба выключателя (F) и (B) (fig. 10).
- ☞ нажимая на курок, ждть, регулируйте подачу моющего раствора.
- Чтобы начать работу, разместите насадку на убираемой поверхности и, нажав на курок, потяните по направлению к себе.
- После завершения операции, нажмите выключателя (F) и (B) (fig. 10).

- ☞ Не оставляйте насос работающим без моющего раствора в баке более чем на 5 минут для предотвращения повреждения насоса.

### **ОБСЛУЖИВАНИЕ И УХОД**

Данное оборудование не требует специального обслуживания.

⚠ При проведении работ по обслуживанию оборудования всегда отключайте его от источника питания **путем отсоединения штепселя от розетки.**

- Протрите корпус и внешние части пылесоса сухой тканью.
- Переносите пылесос только за специальную ручку, расположенную над корпусом двигателя.
- Храните оборудование в сухом месте,



недоступном для детей.

### **ОЧИСТКА ФИЛЬТРА**

1-Снять фильтр

2-Промыть фильтр (**S2**)

3 Просушить перед повторной установкой

△После очистки проверьте фильтр на предмет пригодности для дальнейшего использования. Если фильтр сломан или на нем имеются повреждения, замените его новым оригинальным фильтромle.

### **УСЛОВИЯ ГАРАНТИИ**

Данное оборудование прошло все необходимые тесты в соответствии с действующими нормами на обнаружение производственных дефектов. Гарантийный срок начинается с даты продажи оборудования пользователю.

#### **Гарантия НЕ распространяется на:**

- Детали, вышедшие из строя вследствие естественного износа.
- Резиновые части, угольные фильтры, аксессуары.
- Случаи повреждения оборудования в ходе транспортировки, неправильной эксплуатации, неправильной установки.
- Операции по очистке оборудования: забитые фильтры, известковый налет и т.д.

### **УТИЛИЗАЦИЯ**

 В соответствии с действующими нормами (директива ЕС 2002/96/ЕС от 27.01.03) запрещается утилизировать данный продукт или его электрические/электронные компоненты наряду с обычными твердыми отходами. Утилизация должна проводиться в соответствии с действующим законодательством



- IT** DICHIARAZIONE CE DI CONFORMITÀ
- EN** CE DECLARATION OF CONFORMITY
- FR** CERTIFICAT CE DE CONFORMITÉ
- DE** CE-ERKLÄRUNG BESCHEINIGUNG
- ES** DECLARACIÓN DE CONFORMIDAD CE
- PT** DECLARAÇÃO DE CONFORMIDADE CE
- NL** CE-VERKLARING
- RU** ЗАЯВЛЕНИЕ О СООТВЕТСТВИИ ТРЕБОВАНИЯМ CE

Lavorwash S.p.A  
via J.F.Kennedy, 12  
46020 Pegognaga  
(MN) – Italy

- IT** Dichiaro sotto la propria responsabilità che la macchina:
- EN** Declares under its responsibility that the machine:
- FR** Atteste sous sa responsabilité que la machine:
- DE** Erklärt unter der eigenen Verantwortung dass die Maschine:
- ES** Declara bajo su propia responsabilidad que la máquina
- PT** Declara sob própria responsabilidade que a máquina:
- NL** Verklaart geheel onder eigen verantwoordelijkheid dat de machine:
- RU** заявляет под свою ответственность, что:

- IT** **PRODOTTI:** ASPIRAPOLVERE, ASPIRALIQUIDI
- EN** **PRODUCT:** WET & DRY VACUUM CLEANER
- FR** **PRODUIT:** ASPIRATEUR EAU ET POUSSIÈRE
- DE** **PRODUKT:** NAß-UND TROCKENSAUGER
- ES** **PRODUCTO:** ASPIRADORA, ASPIRALÍQUIDO
- PT** **PRODUTO:** ASPIRADOR DE PÓ E LÍQUIDO
- NL** **PRODUCT:** NAT & DROOGSTOFZUIGER
- RU** **АППАРАТ:** Пылесос для влажной и сухой уборки

- MODELLO - TIPO:**
- MODEL - TYPE:**
- MODELE-TYPE:** **GBP**
- MODELL-TYP:** **-**
- MODELO - TIPO:** **GNP**
- MODELO - TIPO:**
- MODEL - TYPE:**
- МОДЕЛЬ-ТИП:**

- IT** è conforme alle direttive CE e loro successive modificazioni, ed alle norme EN:
- EN** complies with directives EC, and subsequent modifications, and the standards EN:
- FR** est conforme aux directives CE et aux modifications successives ainsi qu'aux normes EN:
- DE** den Richtlinien EG, den nachfolgenden Änderungen sowie den Normen EN:
- ES** está en conformidad con las directivas CE y sus sucesivas modificaciones y también con la norma EN:
- PT** está em conformidade com as directivas EC e as suas sucessivas modificações bem como com as normas EN:
- NL** in overeenstemming is met de Richtlijnen EG en latere wijzigingen daarop en de normen EN:
- RU** соответствует требованиям директив ЕС и последующих модификаций, EN и стандартам, и последующих модификаций.

2006/42/EC	EN 60335-1	EN 55014-1:2006+A1:2009
2006/95/EC	EN 60335-2-2	EN 55014-2:1997+A1:2001+A2:2008
2004/108/EC	EN 60335-2-69	EN 61000-3-2:2006+A1:2009+A2:2009
2011/65/EC	EN 62233:2008	EN 61000-3-3:2008

- IT** Il fascicolo tecnico si trova presso
- EN** Technical booklet at
- FR** Dossier technique auprès de:
- DE** Das technische Aktenbündel befindet sich bei
- ES** El manual técnico se encuentra en:
- PT** Processo técnico em:
- NL** Technisch dossier bij:
- RU** Технические брошюры на

Lavorwash S.p.A  
via J.F.Kennedy, 12  
46020 Pegognaga  
(MN) – Italy

- IT** Direttore generale
- EN** General manager
- FR** Directeur général
- DE** Generaldirektor
- ES** Director general
- PT** Director geral
- NL** Algemeen directeur
- RU** Генеральный директор



*Giancarlo Lanfredi*  
Giancarlo Lanfredi

Pegognaga 30/01/2014

### LpA 75 dB(A)

- IT** Livello pressione acustica
- EN** Sound pressure level
- FR** Niveau de pression acoustique
- DE** Schalldruckpegel
- ES** Nivel de ruido
- NL** Geluidsdrukniveau
- PT** Nível da pressão acústica
- RU** Уровень звукового давления

### 0,10 m/s<sup>2</sup> - 0,5 m/s<sup>2</sup> K (uncertainty)

- IT** Vibrazioni trasmesse all'utilizzatore
- EN** Arm vibrations
- FR** Vibrations transmises à l'utilisateur
- DE** Effektivbeschleunigung Hand-Arm Vibrationswert
- ES** Vibraciones transmitidas al usuario
- NL** Op de gebruiker overgebrachte trillingen
- PT** Aceleração efectiva, valor relativo à vibração mão-braço.
- RU** Вибрации, передавани на потребителя