

11 Technické údaje

Rozměry a připojení

F2040-6

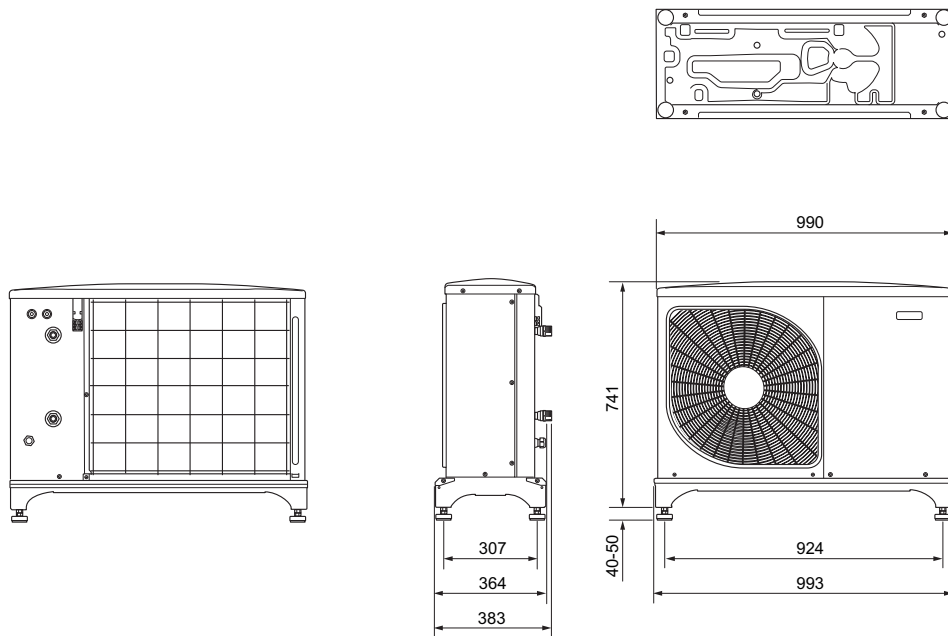

* Vyžaduje příslušenství KVR 10.

F2040-8

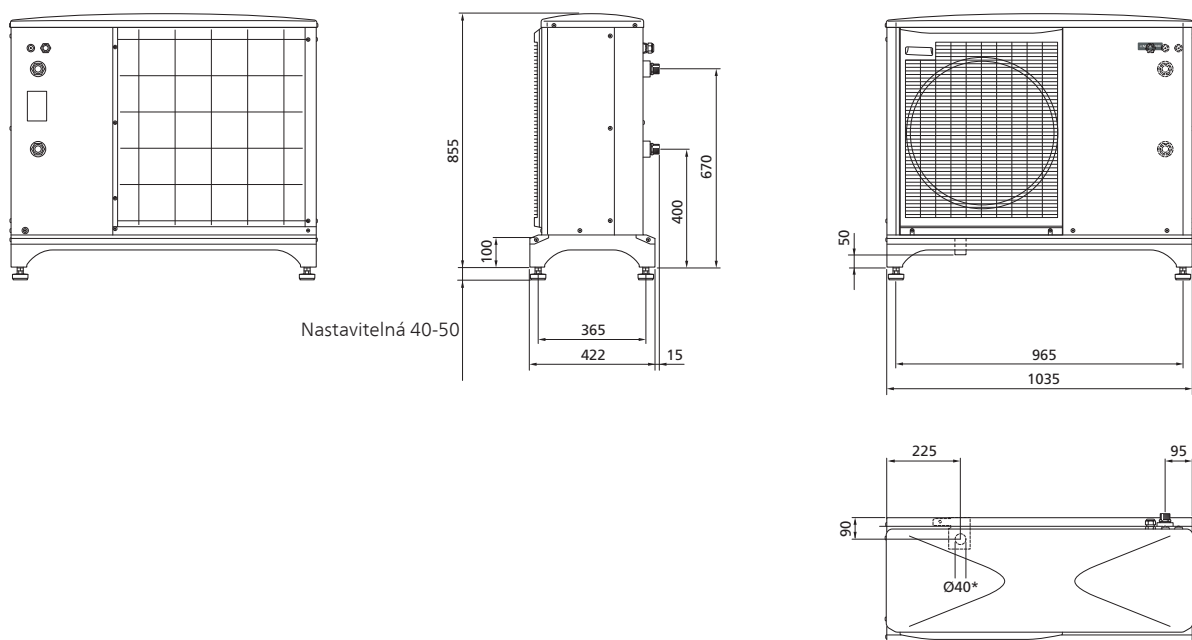

* Vyžaduje příslušenství KVR 10.

F2040-12

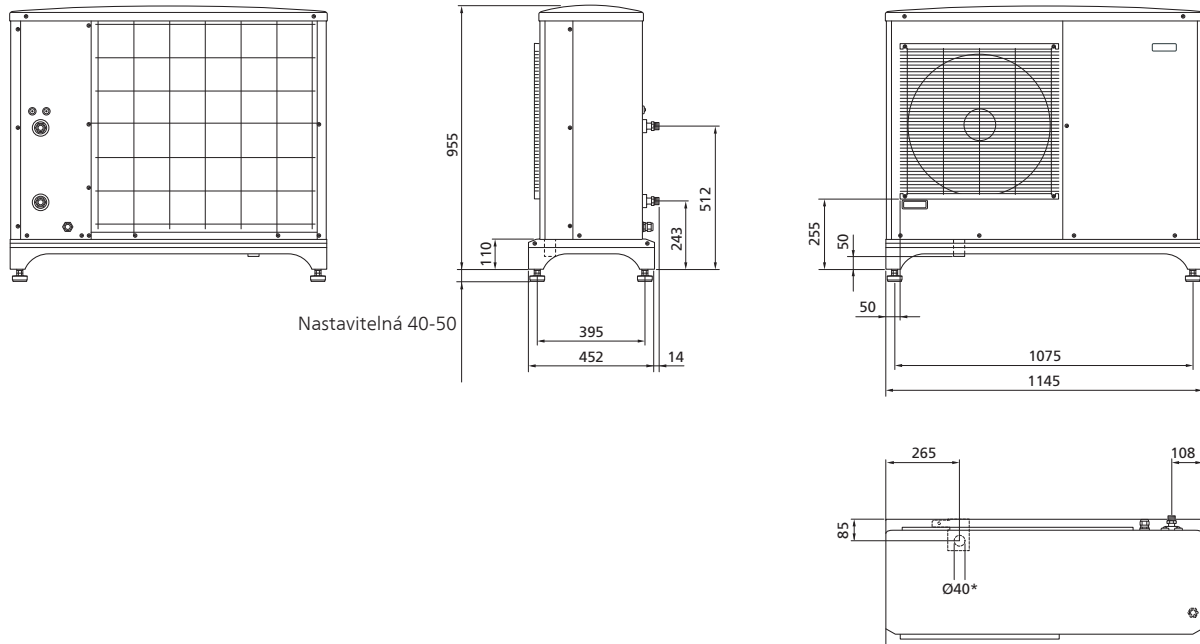

* Vyžaduje příslušenství KVR 10.

F2040-16

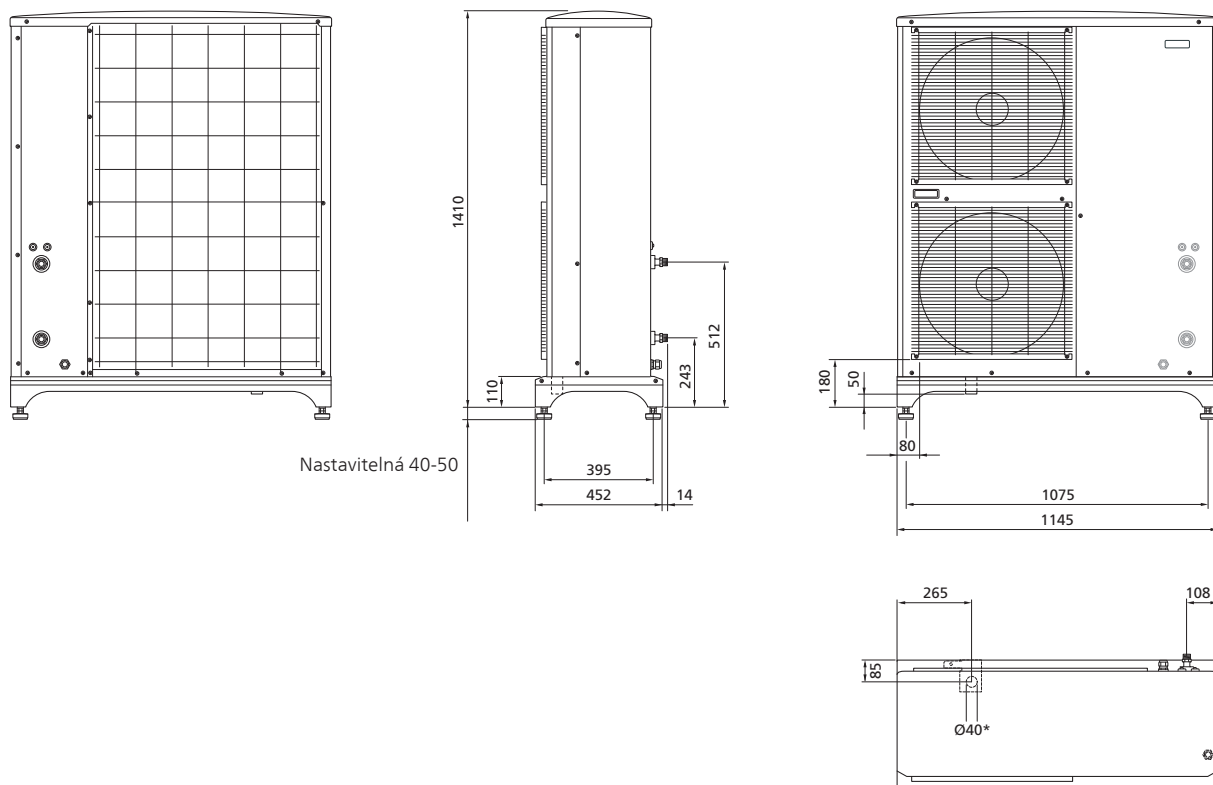

* Vyžaduje příslušenství KVR 10.

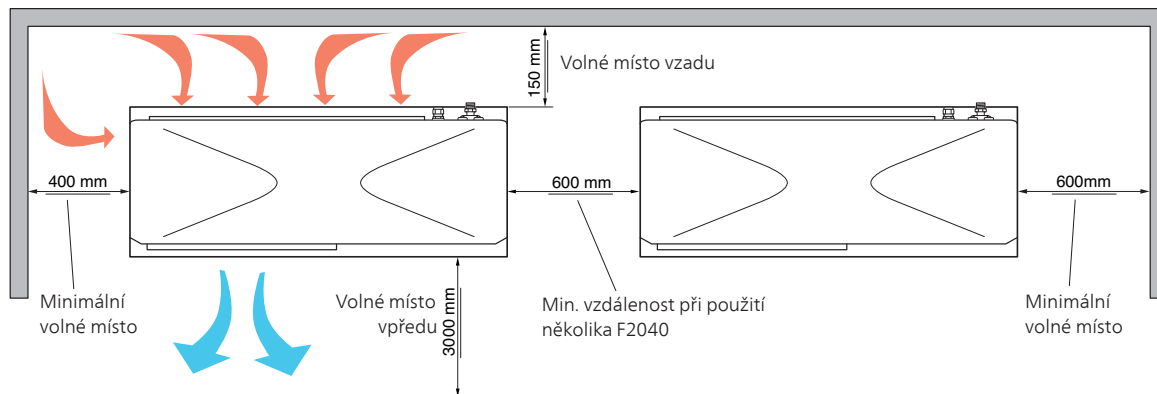

Hladiny akustického tlaku

F2040 se obvykle umísťuje ke stěně domu, která přímo rozvádí zvuk, což je třeba vzít v úvahu. Při umísťování se proto vždy musíte pokusit najít takové místo u stěny, jehož okolí je nejméně citlivé na hluk.

Hladiny akustického tlaku jsou dále ovlivňovány stěnami, cihlami, rozdíly v nadzemní výšce atd., proto se musí považovat pouze za informativní hodnoty.

F2040 upravuje rychlost ventilátoru v závislosti na okolní teplotě a výparné teplotě.

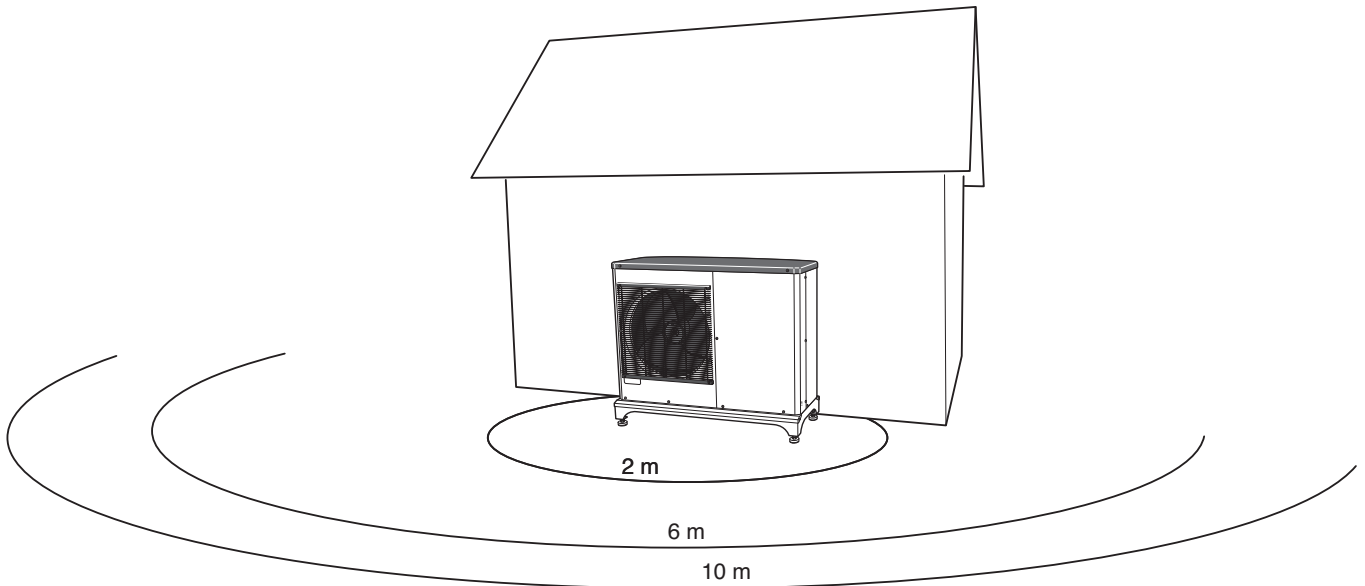

Tepelné čerpadlo vzduch-voda		F2040-6	F2040-8	F2040-12	F2040-16
Hladina akustického výkonu* podle EN 12102 při 7/45 (jmenovitá)	$L_{w(A)}$	50	54	57	61
Hladina akustického tlaku volně stojící jednotky ve vzdálenosti 2 m.*	dB(A)	36	40	43	47
Hladina akustického tlaku volně stojící jednotky ve vzdálenosti 6 m.*	dB(A)	26,5	30,5	33,5	37,5
Hladina akustického tlaku volně stojící jednotky ve vzdálenosti 10 m.*	dB(A)	22	26	29	33

* Volné místo

Technické specifikace



Tepelné čerpadlo vzduch-voda		F2040-6	F2040-8	F2040-12	F2040-16
Údaje o výkonu					
Vytápění	Venkovní te- pl./výstupní te- pl.	Jmenovitý	Jmenovitý	Jmenovitý	Jmenovitý
Údaje o výkonu podle EN 14511 ΔT 5 K Výkon/příkon/COP (kW/kW/-)	7/35 °C (podla- ha)	2,67/0,5/5,32	3,86/0,83/4,65	5,21/1,09/4,78	7,03/1,45/4,85
	2/35 °C (podla- ha)	2,32/0,55/4,2	5,11/1,36/3,76	6,91/1,79/3,86	9,33/2,38/3,92
	7/45 °C	2,28/0,63/3,62	3,70/1,00/3,70	5,00/1,31/3,82	6,75/1,74/3,88
	2/45 °C	1,93/0,67/2,88	5,03/1,70/2,96	6,80/2,24/3,04	9,18/2,98/3,08
Chlazení	Venk. tepl. /vý- stupní tepl.	Max.			
Údaje o výkonu podle EN 14511 ΔT 5 K Výkon/příkon/EER	27/7 °C	5,87/1,65/3,56	7,52/2,37/3,17	9,87/3,16/3,13	13,30/3,99/3,33
	27/18 °C	7,98/1,77/4,52	11,20/3,20/3,50	11,70/3,32/3,52	17,70/4,52/3,91
	35/7 °C	4,86/1,86/2,61	7,10/2,65/2,68	9,45/3,41/2,77	13,04/4,53/2,88
	35/18 °C	7,03/2,03/3,45	9,19/2,98/3,08	11,20/3,58/3,12	15,70/5,04/3,12
Údaje o napájení					
Jmenovité napětí	230 V ~50 Hz, 230 V 2 stř. ~50 Hz				
Max. pracovní proud, tepelné čerpadlo	A_{ef}	15	16	23	25
Max. pracovní proud, kompresor	A_{ef}	14	15	22	24
Rozběhový proud	A_{ef}	5			
Jmenovitý výkon, ventilátor	W	50	86	86	2 x 86
Pojistka ¹⁾	A_{ef}	16	16	25	25
Okruh chladiva					
Typ chladiva	R410A				
Chladivo GWP	2 088				
Typ kompresoru	Dvojitý rotační				
Kompresorový olej	M-MA68				
Objem	kg	1,5	2,55	2,9	4,0
Ekvivalent CO ₂	t	3,13	5,32	6,06	8,35
Vypínací hodnota presostatu VT	MPa	-	4,15 (41,5 bar)		
Vypínací hodnota VT		4,15 (41,5 bar)	-		
Vypínací hodnota presostatu NT	MPa	-	0,079 (0,79 bar)		
Primární okruh					
Průtok vzduchu	m ³ /h	2 530	3 000	4 380	6 000
Min./max. tepl. vzduchu	°C	-20 / 43			
Odmrazovací systém		Reverzní cyklus			
Topné médium					
Min./max. tlak v systému topného média	MPa	0,05/0,25 (0,5/4,5 bar)			
Min. objem, klimatizační systém, vytápění/chlazení	l	20	50	80	150

Tepelné čerpadlo vzduch-voda		F2040-6	F2040-8	F2040-12	F2040-16
Min. objem, klimatizační systém, podlahové chlazení	l	50	80	100	150
Max. průtok, klimatizační systém	l/s	0,29	0,38	0,57	0,79
Min. průtok klimatizačním systémem při 100% rychlosti oběhového čerpadla (průtok při odmrazování)	l/s	0,19	0,19	0,29	0,39
Min. průtok, vytápění	l/s	0,09	0,12	0,15	0,25
Min. průtok, chlazení	l/s	0,11	0,15	0,20	0,32
Min./max. Teplota TM, nepřetržitý provoz	°C	25 / 58			
Připojení topného média, vnější závit		G1"			
Rozměry a hmotnost					
Šířka	mm	993	1035	1145	1145
Hloubka	mm	364	422	452	452
Výška včetně stojanu	mm	791 (+50/-0)	895 (+50/-0)	995 (+50/-0)	1450 (+50/-0)
Hmotnost (bez obalového materiálu)	kg	66	90	105	135
Různé					
Třída krytí		IP 24			
Č. dílu		064 206	064 109	064 092	064 108

¹⁾Jmenovitý výkon je omezen nižším jištěním.

SCOP a Pkonstr.

SCOP a Pkonstr. F2040 podle EN 14825								
F2040	6		8		12		16	
	Pkonstr.	SCOP	Pkonstr.	SCOP	Pkonstr.	SCOP	Pkonstr.	SCOP
SCOP 35, průměrné podnebí	4,8	4,8	8,2	4,38	11,5	4,43	14,5	4,48
SCOP 55, průměrné podnebí	5,3	3,46	7,0	3,25	10	3,38	14	3,43
SCOP 35, chladné podnebí	4,0	3,65	9	3,55	11,5	3,63	15	3,68
SCOP 55, chladné podnebí	5,6	2,97	10	2,78	13	2,85	16	2,9
SCOP 35, teplé podnebí	4,2	6,45	8	5,7	12	5,8	15	5,95
SCOP 55, teplé podnebí	4,76	4,58	8	4,58	12	4,7	15	4,8

Pracovní rozsah, provoz kompresoru - vytápění

F2040-6, -8, -12, -16

Teplota vody °C

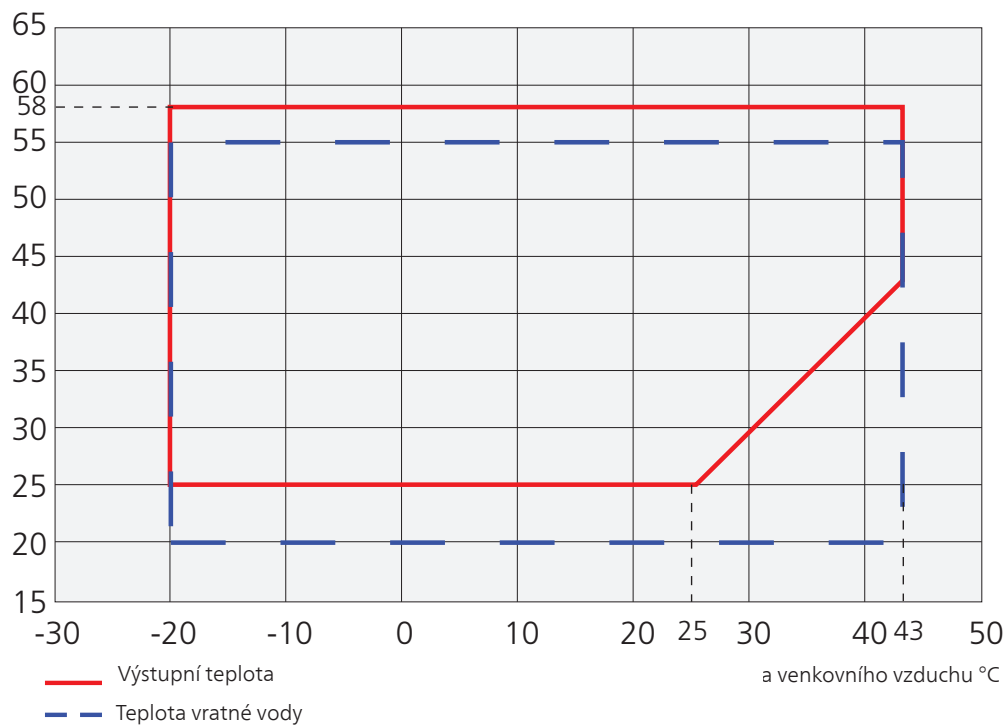

Krátkodobě, např. během spouštění, jsou přípustné nižší pracovní teploty na straně vody.

Pracovní rozsah, provoz kompresoru - chlazení

F2040-6, -8, -12, -16

Teplota vody °C

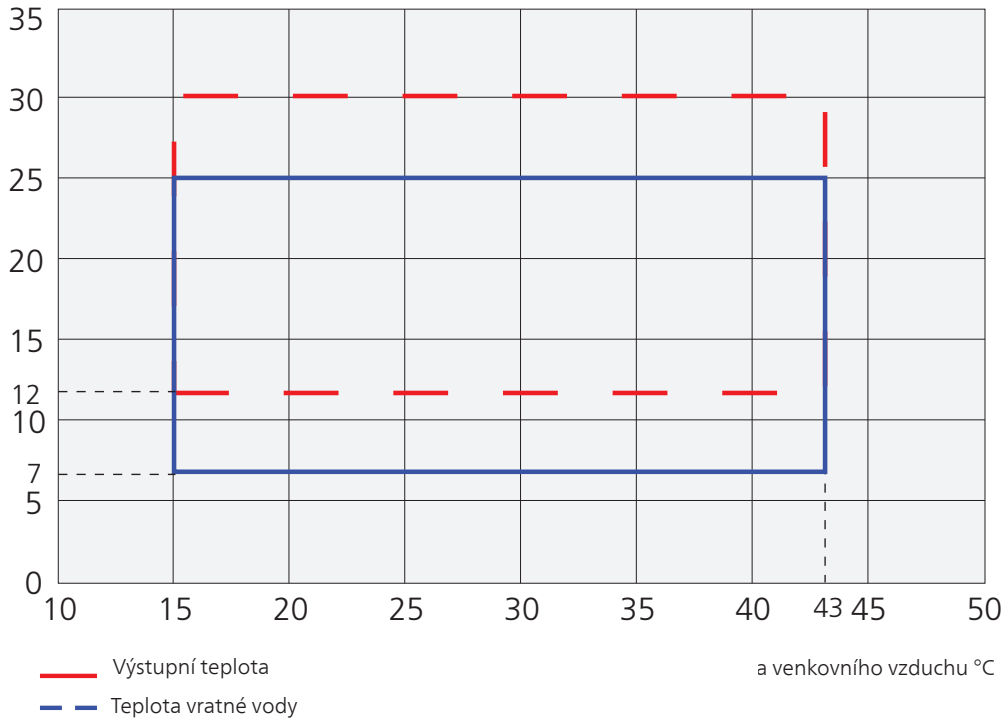

Výkon a COP (topný faktor) při různých výstupních teplotách

Maximální výkon včetně odmrazování.

Max. výkon F2040-6

Topný výkon (kW)

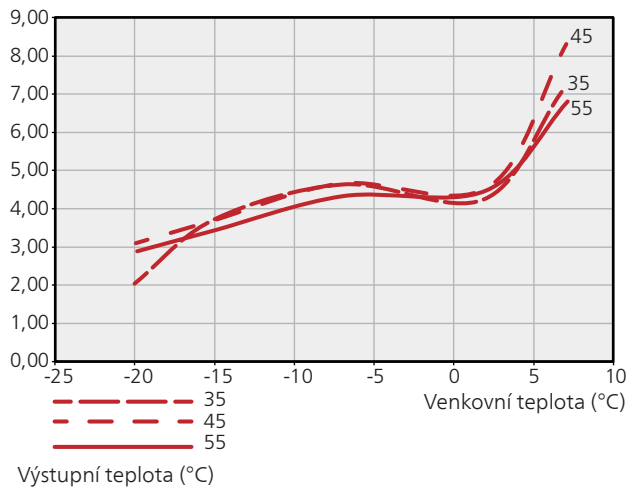

COP (topný faktor) F2040-6

COP

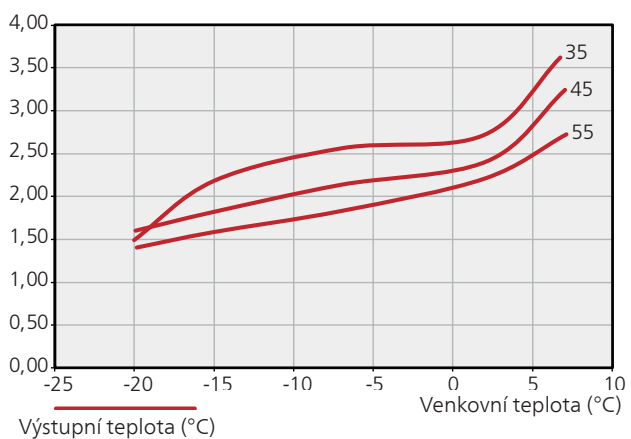

Max. jmenovitý výkon F2040-8

Topný výkon (kW)

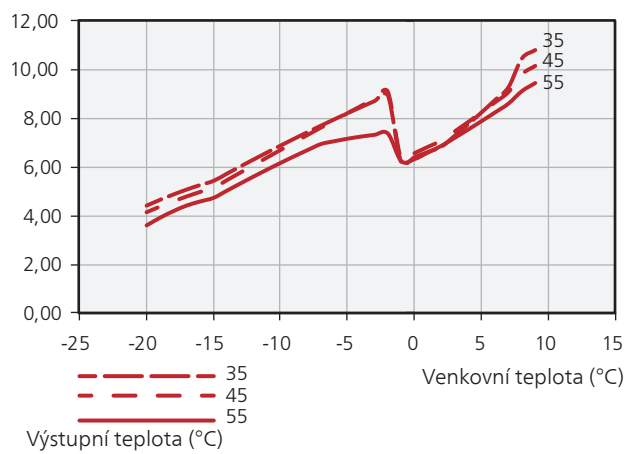

COP F2040-8

COP

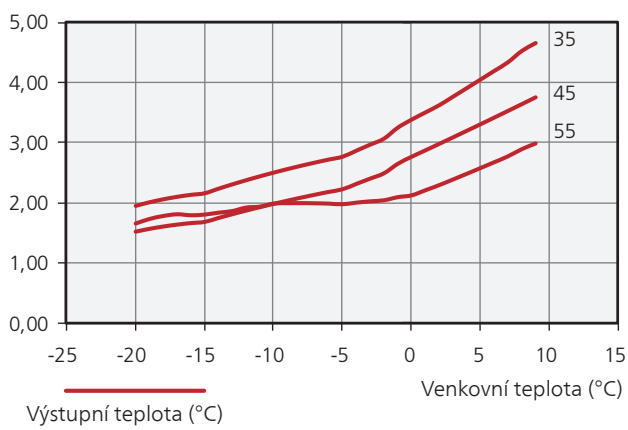

Max. jmenovitý výkon F2040-12

Topný výkon (kW)

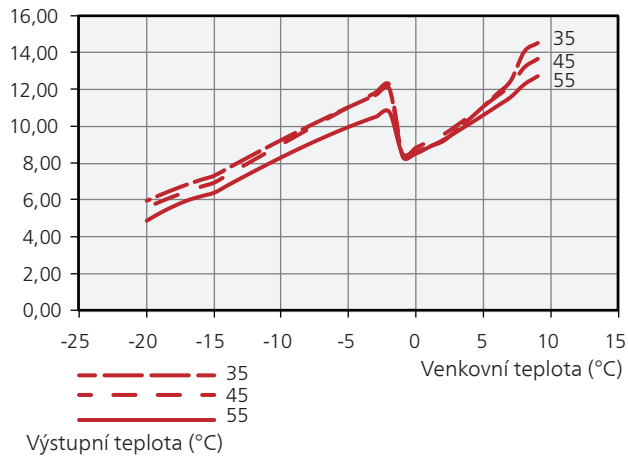

COP F2040-12

COP

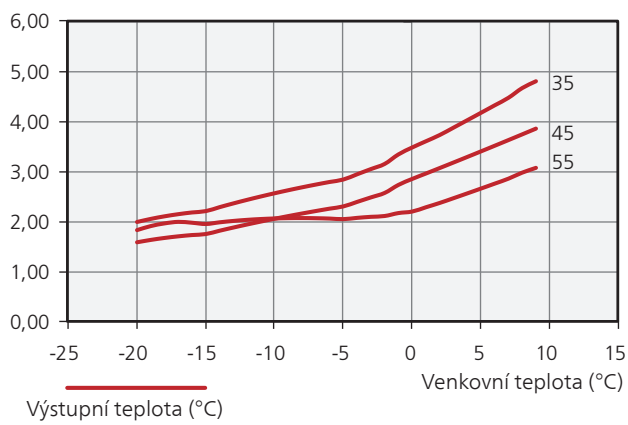

Max. jmenovitý výkon F2040-16

Topný výkon (kW)

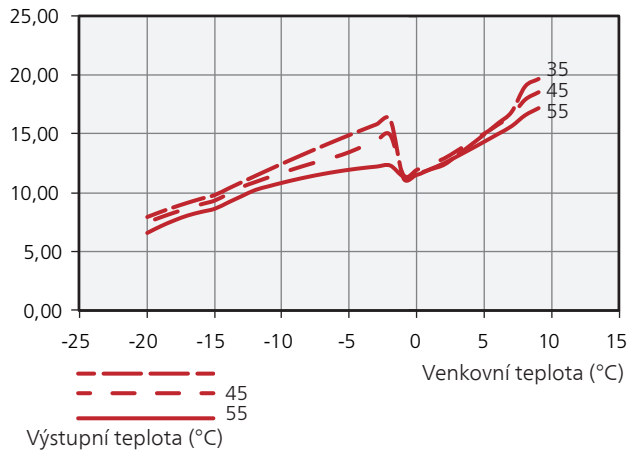

COP F2040-16

COP

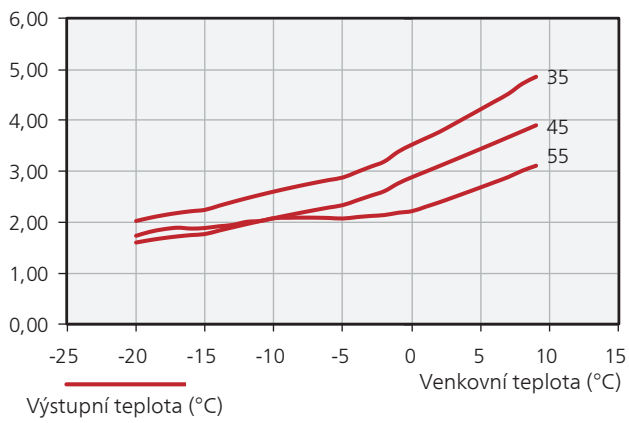

Výkon při nižším než doporučeném jmenovitém proudu pojistky

Dodávaný výkon F2040-12 , jmenovitý proud pojistky16A

Topný výkon (kW)

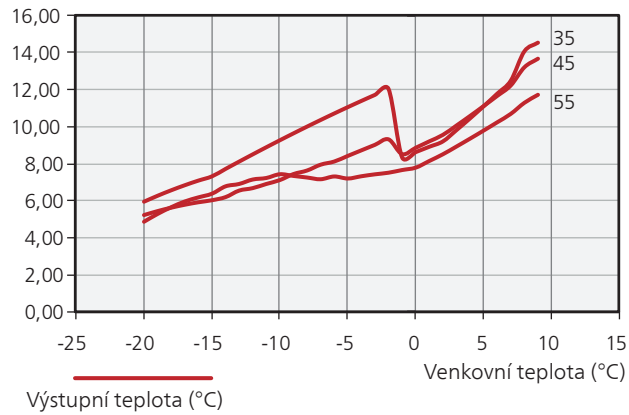

Dodávaný výkon F2040-12 , jmenovitý proud pojistky20A

Topný výkon (kW)

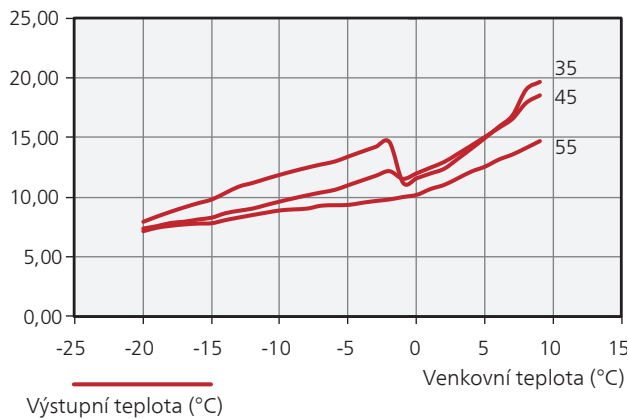

Dodávaný výkon F2040-16 , jmenovitý proud pojistky20A

Topný výkon (kW)

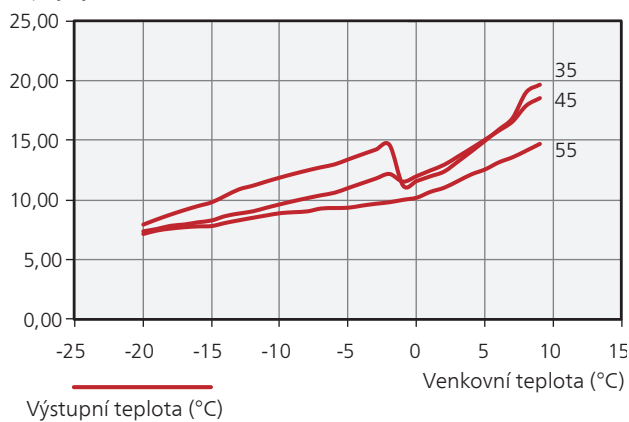

Energetické značení

Informační list

Dodavatel		NIBE			
Model		F2040-6	F2040-8	F2040-12	F2040-16
Aplikace teploty	°C	35 / 55	35 / 55	35 / 55	35 / 55
Třída účinnosti vytápění místností, průměrné podnebí		A++ / A++	A++ / A++	A++ / A++	A++ / A++
Jmenovitý topný výkon (Pdesignh), průměrné podnebí	kW	5 / 5	8 / 7	12 / 10	15 / 14
Roční spotřeba energie na vytápění místností, průměrné podnebí	kWh	2 089 / 3 091	3 882 / 4 447	5 382 / 6 136	6 702 / 8 431
Sezónní průměrná účinnost vytápění místností, průměrné podnebí	%	188 / 138	127	174 / 132	176 / 134
Hladina akustického výkonu L _{WA} v místnosti	dB	35	35	35	35
Jmenovitý topný výkon (Pdesignh), chladné podnebí	kW	4 / 6	9 / 10	12 / 13	15 / 16
Jmenovitý topný výkon (Pdesignh), teplé podnebí	kW	4 / 5	8 / 8	12 / 12	15 / 15
Roční spotřeba energie na vytápění místností, chladné podnebí	kWh	2 694 / 4 610	6 264 / 8 844	7 798 / 11 197	10 040 / 13 629
Roční spotřeba energie na vytápění místností, teplé podnebí	kWh	872 / 1 398	1 879 / 2 333	2 759 / 3 419	3 370 / 4 183
Sezónní průměrná účinnost vytápění místností, chladné podnebí	%	143 / 116	139 / 108	142 / 111	144 / 113
Sezónní průměrná účinnost vytápění místností, teplé podnebí	%	252 / 179	225 / 180	229 / 185	235 / 189
Hladina akustického výkonu L _{WA} venku	dB	50	54	57	61

Údaje pro energetickou účinnost sestavy

Model		F2040-6	F2040-8	F2040-12	F2040-16
Model řídicího modulu		SMO	SMO	SMO	SMO
Aplikace teploty	°C	35 / 55	35 / 55	35 / 55	35 / 55
Řídicí jednotka, třída		VI			
Řídicí jednotka, podíl na účinnosti	%	4,0			
Průměrná roční energetická účinnost sestavy při vytápění prostorů, průměrné podnebí	%	192 / 142	176 / 131	178 / 136	180 / 138
Průměrná roční třída energetické účinnosti při vytápění prostorů, průměrné podnebí		A+++ / A++	A+++ / A++	A+++ / A++	A+++ / A++
Průměrná roční energetická účinnost sestavy při vytápění prostorů, chladné podnebí	%	147 / 120	143 / 112	146 / 115	148 / 117
Průměrná roční energetická účinnost sestavy při vytápění prostorů, teplé podnebí	%	256 / 183	229 / 184	233 / 189	239 / 193

Uváděná účinnost systému bere v úvahu také řídicí jednotku. Pokud se do systému přidá externí doplňkový kotel nebo solární kolektor, celková účinnost systému se musí přepočítat.

Technická dokumentace

Model		F2040-6							
Typ tepelného čerpadla		<input checked="" type="checkbox"/> Vzduch-voda <input type="checkbox"/> Ventilační <input type="checkbox"/> Země-voda <input type="checkbox"/> Voda-voda							
Nízkoteplotní tepelné čerpadlo		<input type="checkbox"/> Ano <input checked="" type="checkbox"/> Ne							
Vestavěný elektrokotel jako přídatný zdroj		<input type="checkbox"/> Ano <input checked="" type="checkbox"/> Ne							
Kombinovaný ohřívač tepelného čerpadla		<input type="checkbox"/> Ano <input checked="" type="checkbox"/> Ne							
Podnebí		<input checked="" type="checkbox"/> Průměrné <input type="checkbox"/> Chladné <input type="checkbox"/> Teplé							
Aplicace teploty		<input checked="" type="checkbox"/> Průměrná (55 °C) <input type="checkbox"/> Nízká (35 °C)							
Použité normy		EN14825 / EN14511 / EN12102							
Jmenovitý tepelný výkon		Prated	5,3	kW	Průměrná roční energetická účinnost při vytápění prostorů		η_s	138	%
<i>Deklarovaný výkon pro vytápění prostorů při částečném zatížení a venkovní teplotě Tj</i>					<i>Deklarovaný topný faktor pro vytápění prostorů při částečném zatížení a venkovní teplotě Tj</i>				
Tj = -7 °C	Pdh	4,7	kW	Tj = -7 °C	COPd	1,88	-		
Tj = +2 °C	Pdh	2,8	kW	Tj = +2 °C	COPd	3,59	-		
Tj = +7 °C	Pdh	1,8	kW	Tj = +7 °C	COPd	4,72	-		
Tj = +12 °C	Pdh	2,7	kW	Tj = +12 °C	COPd	6,47	-		
Tj = biv	Pdh	4,7	kW	Tj = biv	COPd	1,88	-		
Tj = TOL	Pdh	4,1	kW	Tj = TOL	COPd	1,77	-		
Tj = -15 °C (pokud TOL < -20 °C)	Pdh		kW	Tj = -15 °C (pokud TOL < -20 °C)	COPd		-		
Bivalentní teplota		T _{biv}	-7	°C	Min. teplota venkovního vzduchu		TOL	-10	°C
Výkon v cyklickém intervalu		P _{cyh}		kW	Účinnost v cyklickém intervalu		COP _{cyh}		-
Koeficient ztráty energie		Cdh	0,99	-	Max. výstupní teplota		WTOL	58	°C
<i>Příkon v jiných režimech než v aktivním režimu</i>					<i>Přídatné teplo</i>				
Vypnutý stav	P _{OFF}	0,007	kW	Jmenovitý tepelný výkon		P _{sup}	1,2	kW	
Vypnutý stav termostatu	P _{TO}	0,012	kW						
Pohotovostní režim	P _{SB}	0,012	kW	Typ energetického příkonu		Elektrický			
Režim zahřívání skříně kompresoru	P _{CK}	0	kW						
<i>Ostatní položky</i>									
Regulace výkonu	Proměnlivý			Jmenovitý průtok vzduchu (vzduch-voda)			2 526	m ³ /h	
Hladina akustického výkonu, uvnitř budovy/venku	L _{WA}	35 / 50	dB	Jmenovitý průtok topného média				m ³ /h	
Roční spotřeba energie	Q _{HE}	3 091	kWh	Průtok v primárním okruhu tepelných čerpadel typu země-voda nebo voda-voda				m ³ /h	
Kontaktní informace	NIBE Energy Systems – Box 14 – Hannabadsvägen 5 – 285 21 Markaryd – Sweden								

Model		F2040-8					
Typ tepelného čerpadla	<input checked="" type="checkbox"/> Vzduch-voda <input type="checkbox"/> Ventilační <input type="checkbox"/> Země-voda <input type="checkbox"/> Voda-voda						
Nízkoteplotní tepelné čerpadlo	<input type="checkbox"/> Ano <input checked="" type="checkbox"/> Ne						
Vestavěný elektrokotel jako přídatný zdroj	<input type="checkbox"/> Ano <input checked="" type="checkbox"/> Ne						
Kombinovaný ohřívač tepelného čerpadla	<input type="checkbox"/> Ano <input checked="" type="checkbox"/> Ne						
Podnebí	<input checked="" type="checkbox"/> Průměrné <input type="checkbox"/> Chladné <input type="checkbox"/> Teplé						
Aplikace teploty	<input checked="" type="checkbox"/> Průměrná (55 °C) <input type="checkbox"/> Nízká (35 °C)						
Použité normy	EN14511 / EN14825 / EN12102						
Jmenovitý tepelný výkon	Prated	7	kW	Průměrná roční energetická účinnost při vytápění prostorů	η_s	127	%
<i>Deklarovaný výkon pro vytápění prostorů při částečném zatížení a venkovní teplotě Tj</i>				<i>Deklarovaný topný faktor pro vytápění prostorů při částečném zatížení a venkovní teplotě Tj</i>			
Tj = -7 °C	Pdh	6,3	kW	Tj = -7 °C	COPd	1,94	-
Tj = +2 °C	Pdh	3,9	kW	Tj = +2 °C	COPd	3,11	-
Tj = +7 °C	Pdh	2,6	kW	Tj = +7 °C	COPd	4,42	-
Tj = +12 °C	Pdh	3,7	kW	Tj = +12 °C	COPd	5,93	-
Tj = biv	Pdh	6,6	kW	Tj = biv	COPd	1,83	-
Tj = TOL	Pdh	5,9	kW	Tj = TOL	COPd	1,86	-
Tj = -15 °C (pokud TOL < -20 °C)	Pdh		kW	Tj = -15 °C (pokud TOL < -20 °C)	COPd		-
Bivalentní teplota	T _{biv}	-9	°C	Min. teplota venkovního vzduchu	TOL	-10	°C
Výkon v cyklickém intervalu	P _{cyh}		kW	Účinnost v cyklickém intervalu	COP _{cyh}		-
Koeficient ztráty energie	C _{dh}	0,97	-	Max. výstupní teplota	WTOL	58	°C
<i>Příkon v jiných režimech než v aktivním režimu</i>				<i>Přídatné teplo</i>			
Vypnutý stav	P _{OFF}	0,0027	kW	Jmenovitý tepelný výkon	P _{sup}	1,1	kW
Vypnutý stav termostatu	P _{TO}	0,01	kW				
Pohotovostní režim	P _{SB}	0,015	kW	Typ energetického příkonu	Elektrický		
Režim zahřívání skříně kompresoru	P _{CK}	0,03	kW				
<i>Ostatní položky</i>							
Regulace výkonu	Proměnlivý			Jmenovitý průtok vzduchu (vzduch-voda)		3 000	m ³ /h
Hladina akustického výkonu, uvnitř budovy/venku	L _{WA}	35 / 54	dB	Jmenovitý průtok topného média		0,6	m ³ /h
Roční spotřeba energie	Q _{HE}	4 447	kWh	Průtok v primárním okruhu tepelných čerpadel typu země-voda nebo voda-voda			m ³ /h
Kontaktní informace	NIBE Energy Systems – Box 14 – Hannabadsvägen 5 – 285 21 Markaryd – Sweden						

Model		F2040-12					
Typ tepelného čerpadla	<input checked="" type="checkbox"/> Vzduch-voda <input type="checkbox"/> Ventilační <input type="checkbox"/> Země-voda <input type="checkbox"/> Voda-voda						
Nízkoteplotní tepelné čerpadlo	<input type="checkbox"/> Ano <input checked="" type="checkbox"/> Ne						
Vestavěný elektrokotel jako přídatný zdroj	<input type="checkbox"/> Ano <input checked="" type="checkbox"/> Ne						
Kombinovaný ohřívač tepelného čerpadla	<input type="checkbox"/> Ano <input checked="" type="checkbox"/> Ne						
Podnebí	<input checked="" type="checkbox"/> Průměrné <input type="checkbox"/> Chladné <input type="checkbox"/> Teplé						
Aplikace teploty	<input checked="" type="checkbox"/> Průměrná (55 °C) <input type="checkbox"/> Nízká (35 °C)						
Použité normy	EN14825 / EN14511 / EN12102						
Jmenovitý tepelný výkon	Prated	10	kW	Průměrná roční energetická účinnost při vytápění prostorů	η_s	132	%
<i>Deklarovaný výkon pro vytápění prostorů při částečném zatížení a venkovní teplotě Tj</i>				<i>Deklarovaný topný faktor pro vytápění prostorů při částečném zatížení a venkovní teplotě Tj</i>			
Tj = -7 °C	Pdh	8,9	kW	Tj = -7 °C	COPd	1,99	-
Tj = +2 °C	Pdh	5,5	kW	Tj = +2 °C	COPd	3,22	-
Tj = +7 °C	Pdh	3,5	kW	Tj = +7 °C	COPd	4,61	-
Tj = +12 °C	Pdh	5,0	kW	Tj = +12 °C	COPd	6,25	-
Tj = biv	Pdh	9,2	kW	Tj = biv	COPd	1,90	-
Tj = TOL	Pdh	8,1	kW	Tj = TOL	COPd	1,92	-
Tj = -15 °C (pokud TOL < -20 °C)	Pdh		kW	Tj = -15 °C (pokud TOL < -20 °C)	COPd		-
Bivalentní teplota	T _{biv}	-8	°C	Min. teplota venkovního vzduchu	TOL	-10	°C
Výkon v cyklickém intervalu	P _{cyh}		kW	Účinnost v cyklickém intervalu	COP _{cyh}		-
Koeficient ztráty energie	C _{dh}	0,98	-	Max. výstupní teplota	WTOL	58	°C
<i>Příkon v jiných režimech než v aktivním režimu</i>				<i>Přídatné teplo</i>			
Vypnutý stav	P _{OFF}	0,002	kW	Jmenovitý tepelný výkon	P _{sup}	1,9	kW
Vypnutý stav termostatu	P _{TO}	0,014	kW				
Pohotovostní režim	P _{SB}	0,015	kW	Typ energetického příkonu	Elektrický		
Režim zahřívání skříně kompresoru	P _{CK}	0,035	kW				
<i>Ostatní položky</i>							
Regulace výkonu	Proměnlivý			Jmenovitý průtok vzduchu (vzduch-voda)		4 380	m ³ /h
Hladina akustického výkonu, uvnitř budovy/venku	L _{WA}	35 / 57	dB	Jmenovitý průtok topného média		0,86	m ³ /h
Roční spotřeba energie	Q _{HE}	6 136	kWh	Průtok v primárním okruhu tepelných čerpadel typu země-voda nebo voda-voda			m ³ /h
Kontaktní informace	NIBE Energy Systems – Box 14 – Hannabadsvägen 5 – 285 21 Markaryd – Sweden						

Model		F2040-16					
Typ tepelného čerpadla	<input checked="" type="checkbox"/> Vzduch-voda <input type="checkbox"/> Ventilační <input type="checkbox"/> Země-voda <input type="checkbox"/> Voda-voda						
Nízkoteplotní tepelné čerpadlo	<input type="checkbox"/> Ano <input checked="" type="checkbox"/> Ne						
Vestavěný elektrokotel jako přídatný zdroj	<input type="checkbox"/> Ano <input checked="" type="checkbox"/> Ne						
Kombinovaný ohřívač tepelného čerpadla	<input type="checkbox"/> Ano <input checked="" type="checkbox"/> Ne						
Podnebí	<input checked="" type="checkbox"/> Průměrné <input type="checkbox"/> Chladné <input type="checkbox"/> Teplé						
Aplikace teploty	<input checked="" type="checkbox"/> Průměrná (55 °C) <input type="checkbox"/> Nízká (35 °C)						
Použité normy	EN14825 / EN14511 / EN12102						
Jmenovitý tepelný výkon	Prated	14	kW	Průměrná roční energetická účinnost při vytápění prostorů	η_s	134	%
<i>Deklarovaný výkon pro vytápění prostorů při částečném zatížení a venkovní teplotě Tj</i>				<i>Deklarovaný topný faktor pro vytápění prostorů při částečném zatížení a venkovní teplotě Tj</i>			
Tj = -7 °C	Pdh	12,5	kW	Tj = -7 °C	COPd	2,01	-
Tj = +2 °C	Pdh	7,6	kW	Tj = +2 °C	COPd	3,29	-
Tj = +7 °C	Pdh	4,9	kW	Tj = +7 °C	COPd	4,68	-
Tj = +12 °C	Pdh	6,8	kW	Tj = +12 °C	COPd	6,51	-
Tj = biv	Pdh	12,7	kW	Tj = biv	COPd	1,95	-
Tj = TOL	Pdh	11,0	kW	Tj = TOL	COPd	1,95	-
Tj = -15 °C (pokud TOL < -20 °C)	Pdh		kW	Tj = -15 °C (pokud TOL < -20 °C)	COPd		-
Bivalentní teplota	T _{biv}	-8	°C	Min. teplota venkovního vzduchu	TOL	-10	°C
Výkon v cyklickém intervalu	P _{cyh}		kW	Účinnost v cyklickém intervalu	COP _{cyh}		-
Koeficient ztráty energie	C _{dh}	0,98	-	Max. výstupní teplota	WTOL	58	°C
<i>Příkon v jiných režimech než v aktivním režimu</i>				<i>Přídatné teplo</i>			
Vypnutý stav	P _{OFF}	0,002	kW	Jmenovitý tepelný výkon	P _{sup}	3,0	kW
Vypnutý stav termostatu	P _{TO}	0,016	kW				
Pohotovostní režim	P _{SB}	0,015	kW	Typ energetického příkonu	Elektrický		
Režim zahřívání skříně kompresoru	P _{CK}	0,035	kW				
<i>Ostatní položky</i>							
Regulace výkonu	Proměnlivý			Jmenovitý průtok vzduchu (vzduch-voda)		6 000	m ³ /h
Hladina akustického výkonu, uvnitř budovy/venku	L _{WA}	35 / 61	dB	Jmenovitý průtok topného média		1,21	m ³ /h
Roční spotřeba energie	Q _{HE}	8 431	kWh	Průtok v primárním okruhu tepelných čerpadel typu země-voda nebo voda-voda			m ³ /h
Kontaktní informace	NIBE Energy Systems – Box 14 – Hannabadsvägen 5 – 285 21 Markaryd – Sweden						