

Einfach näher dran.

BRÖTJE
HEIZUNG 

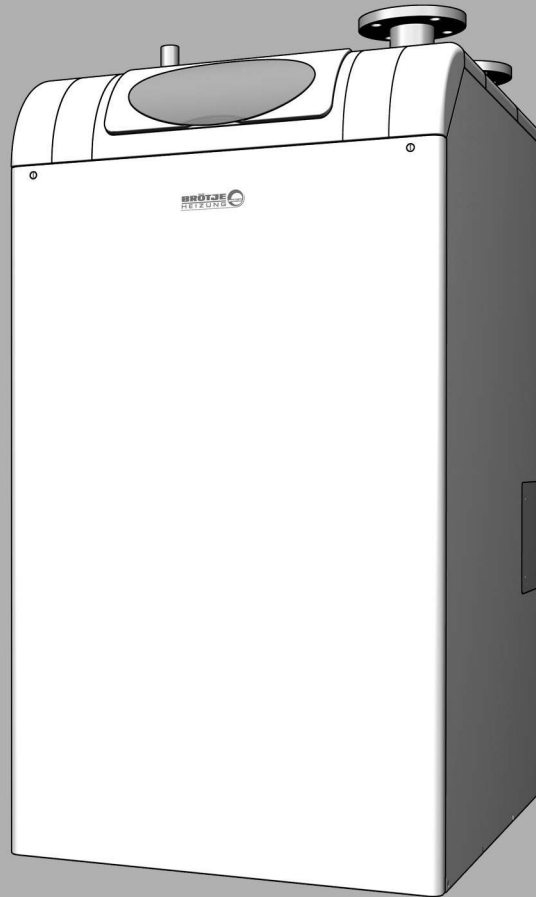

Návod k použití
Plynový kondenzační kotel

EuroCondens SGB 125-300 E

Obsah

1.	K tomuto návodu.....	4
1.1	Obsah tohoto návodu.....	4
1.2	Souhrnná tabulka.....	4
1.3	Použité symboly.....	5
1.4	Komu je určený tento návod?.....	5
2.	Bezpečnost.....	6
2.1	Užívání zařízení v souladu s určeným účelem.....	6
2.2	Všeobecné bezpečnostní pokyny.....	6
2.3	Označení CE.....	7
3.	Všeobecné pokyny.....	8
3.1	Požadavky na místo instalace.....	8
3.2	Ochrana proti korozi.....	8
3.3	Požadavky na topnou vodu.....	8
3.4	Před uvedením do provozu.....	8
3.5	Kontrola zásobníku TUV.....	9
4.	V přehledu.....	10
4.1	Výkres celkového uspořádání SGB E.....	10
5.	Ovládání.....	11
5.1	Ovládací prvky.....	11
5.2	Ukazatele.....	12
5.3	Nastavení topného provozu.....	12
5.4	Nastavení režimu teplé vody.....	13
5.5	Nastavení požadované pokojové teploty.....	13
5.6	Zobrazení informací.....	14
5.7	Chybová hlášení.....	14
5.8	Hlášení údržby.....	15
5.9	Nouzový provoz (manuální provoz).....	15
5.10	Obnovení původního nastavení z výroby.....	15
6.	Uvedení do provozu.....	16
6.1	Kontrola tlaku vody.....	16
6.2	Zapnutí.....	16
6.3	Teploty pro topení a TUV.....	17
6.4	Individuální časový program.....	17
7.	Programování.....	18
7.1	Postup při programování.....	18
7.2	Úprava a změna parametrů.....	19
7.3	Ovládací panel.....	21
7.4	Čas a datum.....	26
7.5	Jednotky.....	26
7.6	Časové programy.....	27
7.7	Prázdninové programy.....	28
7.8	Hodnoty pro teplotu v místnosti.....	29
7.9	Úprava způsobu vytápění topného zařízení.....	30
7.10	Nastavení topné křivky.....	31
7.11	Automatika léto/zima.....	31
7.12	Provozní režim Ohřev TV.....	32
7.13	Teplota TV.....	32
7.14	Uvolnění TV.....	33
7.15	Diagnostika Zdroje tepla.....	34

7.16	Diagnostika spotřebičů.....	34
7.17	Info.....	35
8.	Poruchy – příčiny a řešení.....	37
8.1	Přehledná tabulka poruch.....	37
8.2	Tabulka chybových kódů.....	38
9.	Čištění a údržba.....	39
9.1	Čištění.....	39
9.2	Údržba.....	39
9.3	Když přijde kominík.....	39
10.	Tipy pro úsporu energie.....	40
10.1	Správné topení.....	40

K tomuto návodu

1. K tomuto návodu

Před provozem tohoto zařízení si tento návod celý důkladně přečtěte!

1.1 Obsah tohoto návodu

Obsahem tohoto návodu je obsluha a ovládání plynových kondenzačních zařízení řady SGB E pro topení a TV. Zde je přehled dalších dokumentů, které patří k tomuto topnému zařízení. Všechny dokumenty uložte v místě instalace plynového kondenzačního kotle!

1.2 Souhrnná tabulka

Dokumentace	Obsah	Určeno pro
Technické informace	<ul style="list-style-type: none">- Projekční podklady- Popis funkcí- Technické údaje/Schémata zapojení- Základní výbava a příslušenství- Příklady použití- Texty pro výběrová řízení	projektanty, provozovatele
Instalační příručka – další informace	<ul style="list-style-type: none">- Použití v souladu s určeným účelem- Technické údaje/Schéma zapojení- Předpisy, normy, CE- Prokyny pro místo montáže- Příklad pro standardní použití- Uvedení do provozu, ovládání a programování- Údržba	Servisní technik
Návod k použití	<ul style="list-style-type: none">- Uvedení do provozu- Obsluha- Uživatelská nastavení/Programování- Tabulka poruch- Čištění/Údržba- Pokyny k úspoře energie	Provozovatel
Příručka programování a hydrauliky	<ul style="list-style-type: none">- Tabulka nastavení včetně všech parametrů a vysvětlení- další příklady použití	Servisní technik
Online-databáze	<ul style="list-style-type: none">- Příklady použití pro registrované uživatele na internetových stránkách www.broetje.de	Projektanti, Servisní technik
Kniha zařízení	<ul style="list-style-type: none">- Protokol o uvedení do provozu- Kontrolní seznam pro uvedení do provozu- Údržba	Servisní technik
Stručný návod	<ul style="list-style-type: none">- Obsluha stručně	Provozovatel
Servisní knížka	<ul style="list-style-type: none">- Protokol o provedených servisních pracích	Provozovatel
Příslušenství	<ul style="list-style-type: none">- Instalace- Obsluha	Servisní technik, Provozovatel

1.3 Použité symboly



Nebezpečí! Při nerespektování výstrahy hrozí nebezpečí úrazu a nebezpečí ohrožení života.



Nebezpečí úrazu elektrickým proudem! Při nerespektování výstrahy hrozí nebezpečí úrazu a nebezpečí ohrožení života při zásahu elektrickým proudem!



Pozor! Při nerespektování výstrahy hrozí nebezpečí pro životní prostředí a pro zařízení.



Upozornění/tip: zde naleznete dodatečné informace a užitečné tipy.



Odkaz na dodatečné informace v jiných podkladech.

1.4 Komu je určený tento návod?

Tento návod k obsluze a ovládání je určen pro provozovatele topného zařízení.

Bezpečnost

2. Bezpečnost



Nebezpečí! Bezpodmínečně respektujte a dodržujte následující bezpečnostní pokyny! Jinak vystavíte ohrožení sebe i jiné.

2.1 Užívání zařízení v souladu s určeným účelem

Plynová kondenzační zařízení řady SGB E jsou určena jako zařízení výroby tepla do topných zařízení a zařízení přípravy TV dle normy DIN EN 12828.

2.2 Všeobecné bezpečnostní pokyny



Nebezpečí! Nebezpečí života!

Respektujte výstražné pokyny umístěné na plynovém kondenzačním zařízení. Neodborná obsluha a ovládání plynového kondenzačního zařízení může mít za následek značné škody.

První uvedení do provozu, nastavení, údržbu a čištění plynových zařízení může provádět jen kvalifikovaný topenář!



Nebezpečí! Nebezpečí života při zápachu plynu!

Při zápachu plynu nezapínejte žádné elektrické spínače! Okamžitě dobře vyvětrejte prostor a zavřete uzávěr(y) plynu. Nemůžete-li najít příčinu zápachu plynu, je třeba uvědomit plynárnu/rozvodný závod plynu.



Nebezpečí! Nebezpečí otravy!

Nikdy nepoužívejte vodu z topného zařízení jako pitnou vodu! Je znečištěna usazeninami.



Pozor! Nebezpečí zamrznutí!

Při nebezpečí zamrznutí topné zařízení nevypínejte, ale provozujte ho dále alespoň v úsporném režimu s otevřenými ventily topných těles. Pouze v případě, že nelze v provozním režimu Protimrazová teplota topit, zařízení vypněte a vypusťte kotel, zásobník na teplou vodu i topná tělesa.

U vypuštěného zařízení se musí kotel zajistit proti neúmyslnému zapnutí!



Nebezpečí! Nebezpečí ohrožení života v důsledku neodborného použití topného zařízení!

- Toto zařízení není určeno k tomu, aby bylo používáno osobami (včetně dětí) s omezenými fyzickými schopnostmi, s omezenými schopnostmi vnímání nebo s omezenými duševními schopnostmi nebo osobami s nedostatkem zkušeností a/ nebo znalostí, ledaže by byly pod dozorem osoby, která zodpovídá za jejich bezpečnost nebo že by od takové osoby obdržely pokyny, jak se zařízením používá.
- Děti musí být pod dozorem, aby bylo zajištěno, že si se zařízením nehrají.



Nebezpečí! Nebezpečí ohrožení života v důsledku přestavby zařízení!

Svévolné přestavby, úpravy a změny zařízení nejsou povoleny, protože mohou ohrozit osoby a mohou mít za následek poškození zařízení. Při nerespektování podmínek ztrácí schvalovací atest zařízení svou platnost!

Při poškození topného zařízení se zařízení nesmí nadále provozovat. Výměnu poškozených částí může provést jen kvalifikovaný topenář.

Lakem zapečetěné šroubové spoje nesmí v žádném případě otevírat, upravovat či měnit neodborník! Zapečetění slouží jako důkaz, že šroubové spoje důležité pro bezvadný, bezpečný a spolehlivý provoz nebyly upraveny a změněny. Při porušení zapečetění zaniká záruka!

**Pozor! Nebezpečí poškození!**

Plynové kondenzační zařízení se smí instalovat jen do prostor s čistým vzduchem pro spalování. Cizí látky jako např. pyl se v žádném případě nesmějí dostat sacími otvory do vnitřního prostoru zařízení!

**Pozor! Oblast proudění vzduchu nechte přístupnou!**

Ventilační a odvzdušňovací otvory nesmějí být zastavěny ani uzavřeny. Oblast proudění spalovacího vzduchu musí zůstat volná.

**Nebezpečí! Nebezpečí exploze/požáru!**

Neskladujte žádné výbušné ani snadno hořlavé materiály v bezprostřední blízkosti zařízení.

**Nebezpečí! Nebezpečí opaření!**

Vypouštěcí potrubí bezpečnostního ventilu musí být vždy otevřené, aby mohla z bezpečnostních důvodů během topení unikat voda. Funkčnost bezpečnostního ventilu musí být občas zkontrolována.

2.3 Označení CE

Označení značkou CE znamená, že plynová kondenzační zařízení řady SGB E splňují požadavky směrnice pro plynové spotřebiče 90/396/EHS, směrnice pro nízkonapěťová zařízení 06/95/EHS a směrnice 04/108/EHS (elektromagnetická kompatibilita EMC) Rady pro harmonizaci právních předpisů členských států.

Dodržování požadavků ochrany dle směrnice 04/108/EG je požadováno pouze při provozování kotlů v souladu s účelem, ke kterému jsou určeny.

Je třeba dodržovat podmínky okolního prostředí dle EN 55014.

Provoz je povolen pouze s náležitě namontovaným krytem.

Řádné elektrické uzemnění je třeba zajistit pravidelnými kontrolami kotle (např. při roční údržbě).

Při výměně částí zařízení se smějí použít jen výrobcem předepsané originální díly.

Plynová kondenzační zařízení splňují základní požadavky směrnice o účinnosti 92/42/EHS jako kondenzační kotle.

Při použití zemního plynu jsou emise plynového kondenzačního zařízení v souladu s požadavky dle §7 nařízení o malých topeništích ze dne 14.03.1997 (1.BImSchV) a to méně než 80 mg/kWh NO_x .

Všeobecné pokyny

3. Všeobecné pokyny

3.1 Požadavky na místo instalace



Místo instalace musí být suché a chráněné před mrazem (0°C bis 45°C).

Při provozu plynového zařízení se nesmí změnit předepsané minimální odstupy (viz *Instalační příručka*).



Pozor!

Opatření k přívodu vzduchu pro spalování a k odvodu spalin smíte změnit pouze po dohodě s místně příslušným revizním komínkem. Jedná se o tato opatření:

- zmenšení prostoru pro instalaci
- dodatečné osazení oken a vnějších dveří s utěsněnými spárami
- utěsnění oken a vnějších dveří
- uzavření nebo odstranění otvorů pro přívod vzduchu
- zakrytí komínů

Na výfukovém nátrubku na horní straně zařízení se nacházejí kontrolní otvory pro kominika. Kontrolní otvory musí být permanentně přístupné.

3.2 Ochrana proti korozi



Pozor!

Vzduch pro spalování nesmí obsahovat látky způsobující korozi, zejména páry s obsahem fluoru a chloridů, jež jsou součástí např. rozpouštědel a čistících prostředků, pohonných plynů ap.

Při připojení zdroje tepla k podlahovému topení pomocí plastové trubky, která nemá kyslíkovou bariéru dle DIN 4726, se musí použít výměníky tepla za účelem oddělení těchto zařízení.

3.3 Požadavky na topnou vodu

Aby se zabránilo škodám vzniklým v důsledku koroze v topném zařízení, je třeba použít topnou vodu v kvalitě pitné vody při respektování požadavků dle směrnice VDI 2035 „Zamezení škod na topných zařízeních pro teplou vodu“.

3.4 Před uvedením do provozu

Instruktaž od servisního technika

Plynový kondenzační kotel uveďte do provozu pouze až po důkladné instruktaži od servisního technika. Povinností servisního technika je,

- ukázat Vám všechna bezpečnostní zařízení přístroje a rovněž vysvětlit jejich způsob činnosti
- poučit Vás o všech kontrolních opatřeních, která provozovatel musí provádět sám
- informovat Vás o údržbě a čištění, které smí provádět pouze servisní technik
- informovat Vás o místních předpisech pro provoz topného zařízení

Potřebná dokumentace

Ujistěte se, zda Vám servisní technik předal všechny potřebné podklady:

- Návod k použití
- Instalační příručka
- Návod k obsluze použitého příslušenství

- Stručný návod
- Servisní knížka
- Vyplněný seznam kontrol při prvním uvedení do provozu a potvrzení s právně závazným podpisem servisního technika:
Byly použity jen součásti odzkoušené a označené v souladu s příslušnou normou. Veškeré součásti zařízení byly namontovány dle údajů výrobce.



Upozornění: Uchovávejte podklady vždy na místě instalace plynového zařízení resp. příslušného příslušenství!

3.5 Kontrola zásobníku TUV

U zařízení se zásobníkem TUV musí být tento zásobník naplněn vodou. Kromě toho musí existovat možnost přítoku studené vody.

V přehledu

4. V přehledu

4.1 Výkres celkového uspořádání SGB E

Obr. 1: Výkres celkového uspořádání

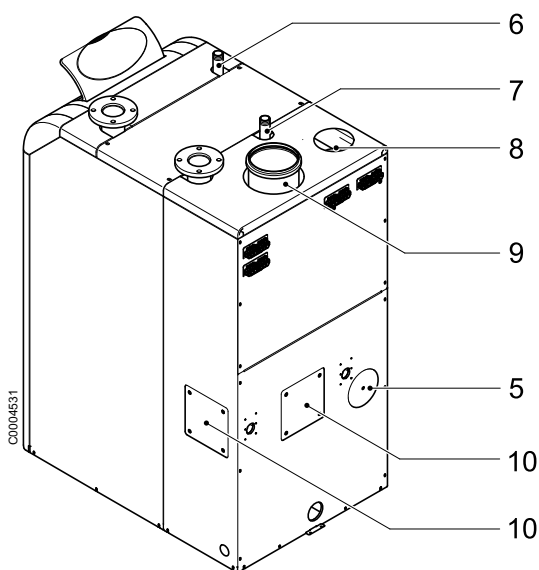
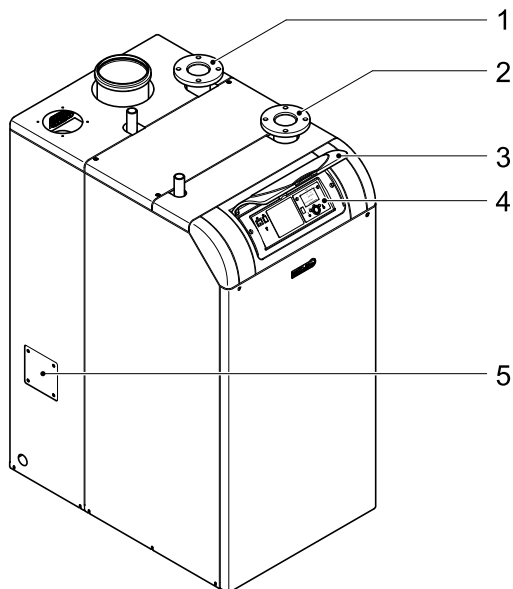

- 1 Výstup do topného okruhu
- 2 Vratná větev topného okruhu do kotle
- 3 Sklopný kryt ovládacího panelu
- 4 Ovládací panel
- 5 Přípojka přívodního vzduchu (opce)

- 6 Přípojka plynu
- 7 Přípojka pro bezp.skupinu
- 8 Přípojka přívodního vzduchu
- 9 Přípojka odvodu spalin
- 10 Přípojka odvodu spalin (opce)

5. Ovládání

5.1 Ovládací prvky

Obr. 2: Ovládací prvky

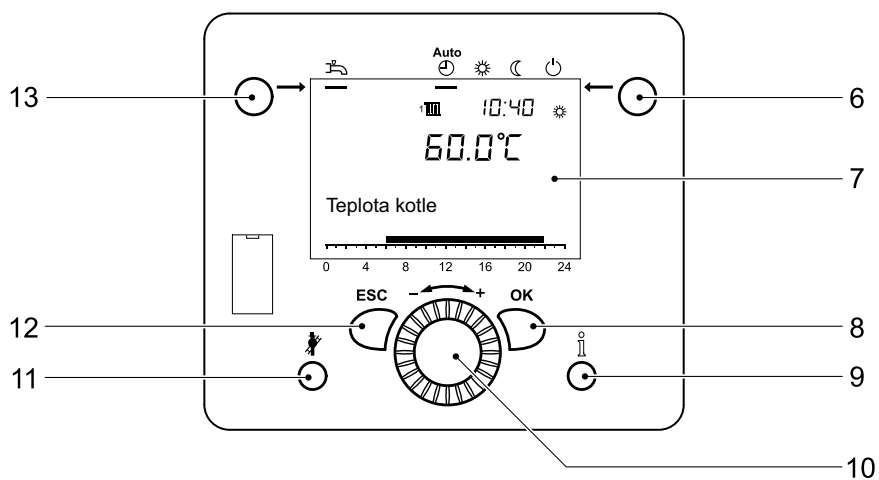
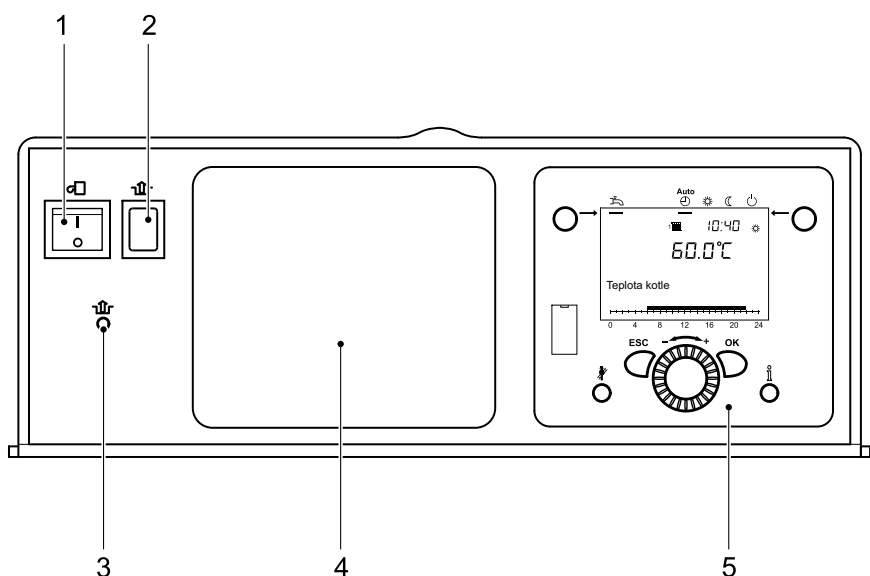

- | | |
|--|--|
| 1 Provozní spínač | 8 Tlačítko OK (potvrzení) |
| 2 Tlačítko odblokování Hořáková automatika | 9 Informační tlačítko |
| 3 Tlačítko odblokování Omezovač bezpečnostní teploty (STB) | 10 Otočný knoflík |
| 4 Blejno | 11 Tlačítko Kominík |
| 5 Obslužná jednotka | 12 Tlačítko ESC (přerušení) |
| 6 Tlačítko provozních režimů Provoz vytápění | 13 Tlačítko provozních režimů Teplé vody |
| 7 Displej | |

Ovládání

5.2 Ukazatele

Obr. 3: Symboly na displeji

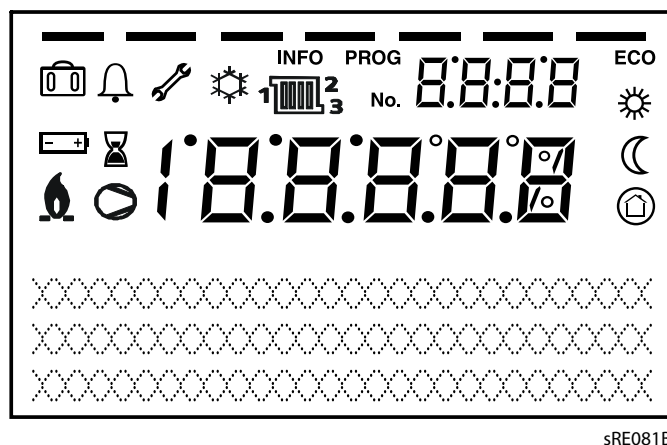

Význam zobrazených symbolů

	Topení na komfortní teplotu		Chlazení je aktivní (pouze tepelné čerpadlo)
	Topení na útlumovou teplotu		Kompresor je v provozu (pouze tepelné čerpadlo)
	Topení na protimrazovou teplotu		Hlášení údržby
	Proces probíhá		Hlášení chyby
	Funkce Prázdniny je aktivní	INFO	Úroveň Info je aktivní
	Týká se TO	PROG	Úroveň pro nastavení je aktivní
	Hořák je v provozu (pouze kotel)	ECO	Topení je vypnuto (autom.přepínání Léto/Zima nebo automatika topné meze je aktivní)

5.3 Nastavení topného provozu

Tlačítkem provozních režimů topení se přepínají provozní režimy topení. Zvolené nastavení je označeno sloupcem pod symbolem provozního režimu.

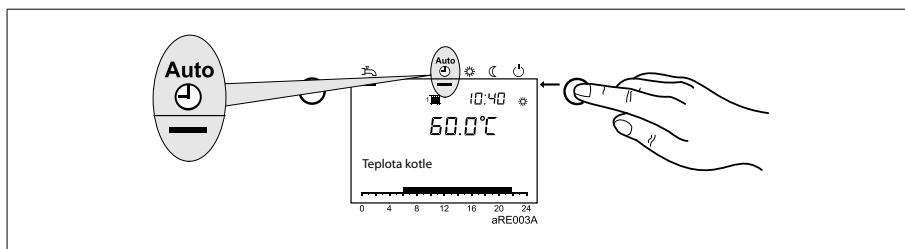

Automatický provoz ^{Auto} ☺ :

- Topení dle časového programu
- Požadované hodnoty teploty ☼ nebo ☾ dle časového programu
- Funkce ochrany (zařízení na ochranu proti mrazu, ochrana proti přehřátí) aktivní
- Přepínací automatika léto/zima (automatické přepnutí topení a letního režimu počínaje od určité průměrné venkovní teploty)
- Automatika ukončení topení přes den (automatické přepnutí topení a letního režimu, pokud venkovní teplota překročí požadovanou hodnotu teploty v místnosti)

Nepřetržitý provoz ☼ nebo ☾:

- Topení bez časového programu
- Aktivní funkce ochrany
- Přepínací automatika léto/zima není aktivní
- Automatika ukončení topení přes den není aktivní

Ochranný režim ☺:

- Provoz bez topení
- Teplota v závislosti na protimrazové teplotě
- Aktivní funkce ochrany
- Přepínací automatika léto/zima není aktivní
- Automatika ukončení topení přes den není aktivní

5.4 Nastavení režimu teplé vody

Nastavení režimu teplé vody:

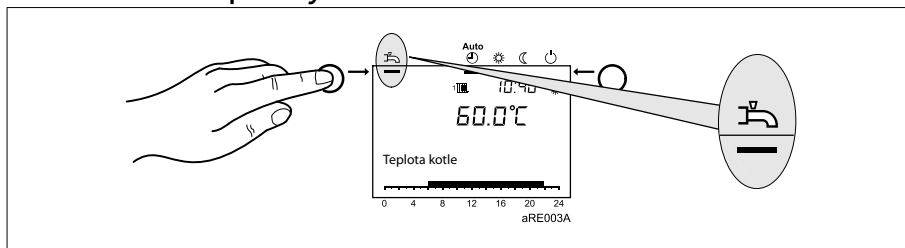

- *Zapnuto*: Teplá voda bude připravená dle vybraného spínacího programu.
- *Vypnuto*: Příprava teplé vody je deaktivovaná.



Upozornění: Legionelní funkce

Každou neděli při 1. nabíjení TV se zapne Legionelní funkce; tzn. TV se jednorázově ohřeje na ca. 65 °C, aby došlo k usmrcení případných legionel.

5.5 Nastavení požadované pokojové teploty

Nastavte ☼ komfortní požadovanou teplotu:

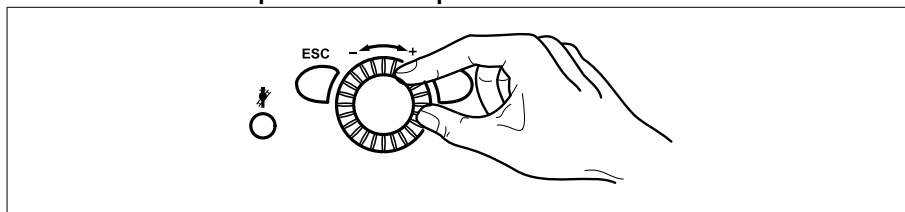

1. Nastavte pomocí otočného tlačítka požadovanou komfortní teplotu
=> Hodnota se automaticky uloží

Ovládání

Nastavte  požadovanou útlumovou teplotu:

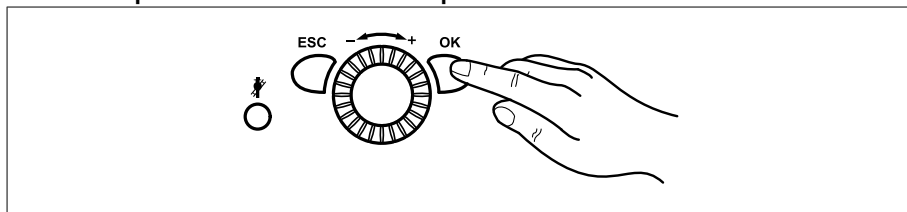

1. Stiskněte tlačítko OK
2. Zvolte TO
3. Stiskněte tlačítko OK
4. Zvolte parametr *Požadovaná útlumová teplota*
5. Stiskněte tlačítko OK
6. Nastavte pomocí otočného tlačítka požadovanou útlumovou teplotu
7. Stiskněte tlačítko OK
8. Programování ukončíte stiskem provozního tlačítka Vytápění

5.6 Zobrazení informací

Stiskem informačního tlačítka lze vyvolat různé teploty a hlášení.

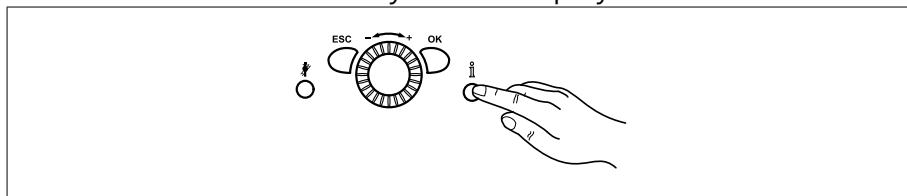

- pokojová teplota a venkovní teplota
- hlášení chyb nebo hlášení údržby



Upozornění: Nedošlo-li k žádné chybě a k žádnému hlášení údržby, tyto informace se nezobrazí.

5.7 Chybová hlášení

Zobrazí-li se na displeji symbol poruchy,  došlo v zařízení k chybě.

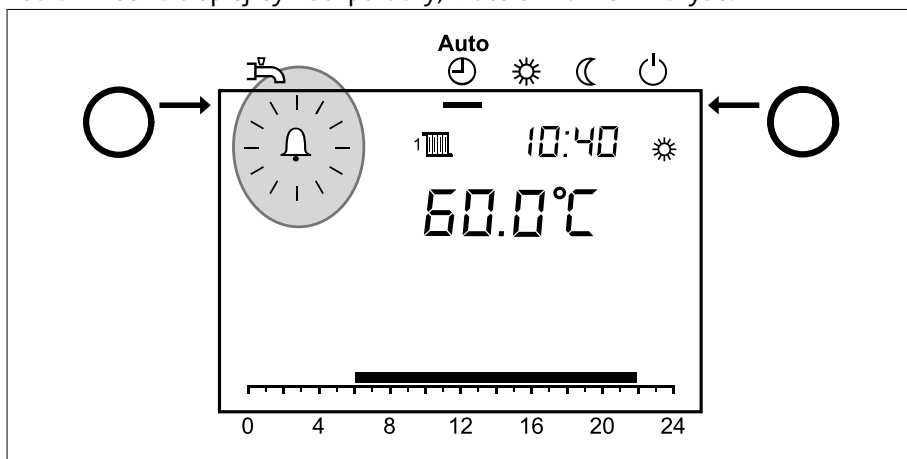

- Stiskněte informační tlačítko
- Zobrazí se další údaje k chybě (viz *Tabulka chybových kódů*).

5.8 Hlášení údržby

Zobrazí-li se na displeji symbol údržby, jde o hlášení údržby anebo zařízení se nachází ve zvláštním režimu.

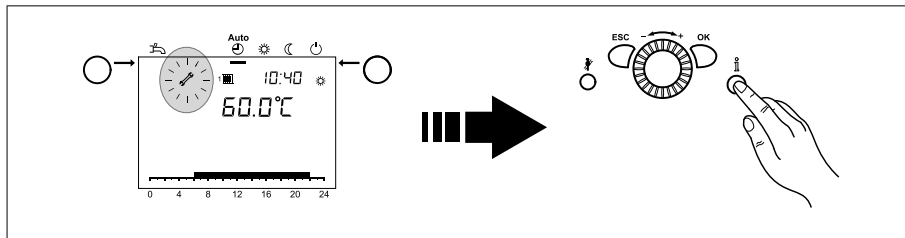

- Stiskněte informační tlačítko
- Zobrazí se další údaje (viz *Tabulka kódů pro údržbu*).



Upozornění: Hlášení údržby není v nastavení z výroby aktivní.

5.9 Nouzový provoz (manuální provoz)

Aktivace manuálního provozu. V manuálním provozu se kotel seřídí na požadovanou teplotu Manuální provoz. Zapnou se všechna čerpadla. Další požadavky, jako např. ohřev TUV, jsou ignorovány!

1. Stiskněte tlačítko OK
2. Zvolte položku nabídky *Údržba/Servis*
3. Stiskněte tlačítko OK
4. Zvolte parametr *Manuální provoz*(prog. č. 7140)
5. Stiskněte tlačítko OK
6. Zvolte parametr „Zap“
7. Stiskněte tlačítko OK
8. Programování ukončíte stiskem tlačítka Vytápění

5.10 Obnovení původního nastavení z výroby

Původní nastavení z výroby se obnoví následujícím způsobem:

1. Stiskněte tlačítko OK
2. Zvolte *úroveň nastavení Specialista* (viz oddíl *Programování v Postup při programování*)
3. Zvolte bod nabídky *Obslužná jednotka*
4. Stiskněte tlačítko OK
5. Zvolte parametr *Aktivace základního nastavení* (prog.č. 31)
6. Stiskněte tlačítko OK
7. Nastavení změňte na "Ano" a vyčkejte, až se nastavení opět přepne na "Ne"
8. Stiskněte tlačítko ESC
9. Původní nastavení z výroby je opět obnoveno.



Upozornění: Informace o změnách parametrů získáte v oddílu *Programování*.

Uvedení do provozu

6. Uvedení do provozu



Nebezpečí! První uvedení do provozu smí provést pouze servisní technik s osvědčením! Servisní technik ověří těsnost potrubí, náležitou funkci všech regulačních, řídicích a ochranných bezpečnostních zařízení a změří hodnoty spalování. Při neodborném provedení vzniká nebezpečí závažné újmy osobám, ohrožení životního prostředí a věcných škod!



Pozor! Při velké tvorbě prachu jako např. při stavebních pracích, se nesmí kotel uvést do provozu. Kotel by se mohl poškodit!

6.1 Kontrola tlaku vody



Pozor! Před zapnutím zkontrolujte, zda manometr ukazuje dostatečný tlak vody. . Hodnota by měla být mezi 1,0 a 2,5 bar.

- Méně než 0,5 baru: doplňte vodu.
Pozor! Je nutné zohlednit maximální přípustný tlak v zařízení!
- Více než 2,5 baru: Neuvádějte kotel do provozu. Odpusťte vodu.
Pozor! Je nutné zohlednit maximální přípustný tlak v zařízení!
- Zkontrolujte, zda je pod vypouštěcím potrubím od pojistného ventilu umístěna sběrná jímka. Tato jímka zachytí při přetlaku unikající topnou vodu.

6.2 Zapnutí



Nebezpečí! Nebezpečí opaření! Z vypouštěcího potrubí pojistného ventilu může krátkodobě unikat horká voda.

1.

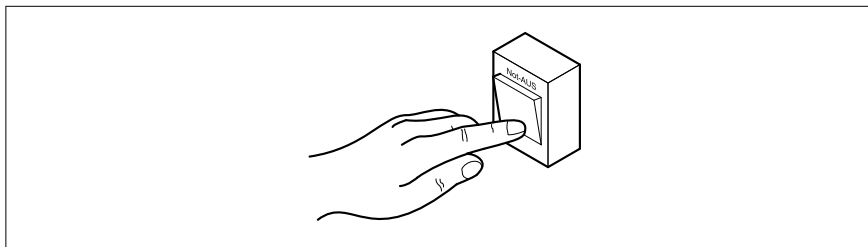

Zapněte nouzový vypínač topení

2. Otevřete uzavírací zařízení plynu
3. Otevřete sklopný kryt ovládacího panelu a na ovládacím panelu kotle zapněte provozní spínač

4.

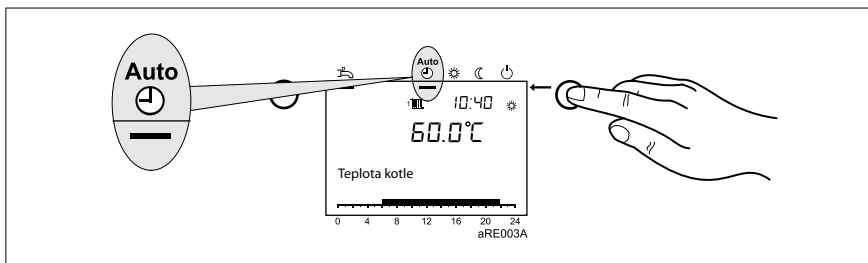

Tlačítkem provozních režimů topení na ovládací jednotce regulace zvolte provozní režim **Automatický provoz** 

5.

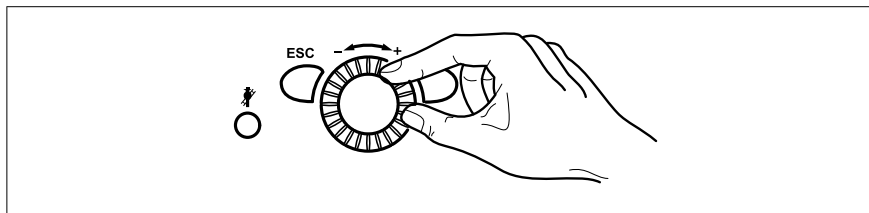

Nastavte požadovanou teplotu místnosti otočným knoflíkem ovládací jednotky regulace

6.3 Teploty pro topení a TUV

Při nastavování teplot pro topení a TUV je třeba dodržet údaje v oddílu *Programování*.

Pro přípravu TUV se doporučuje nastavení teploty mezi 50 a 60 °C.



Upozornění: Časy pro TUV se nastavují v časovém programu 4/TUV. **Pro dosažení komfortu by začátek ohřevu teplé vody měl začít ca. 1 hodinu před začátkem topení!**

6.4 Individuální časový program

S použitím standardních nastavení lze plynový kondenzační kotel uvést do provozu bez dalších úprav.

Pro nastavení např. individuálního časového programu respektujte prosím oddíl *Programování*.

Programování

7. Programování

7.1 Postup při programování

Výběr úrovně nastavení a výběr položek v nabídce se provádí takto:

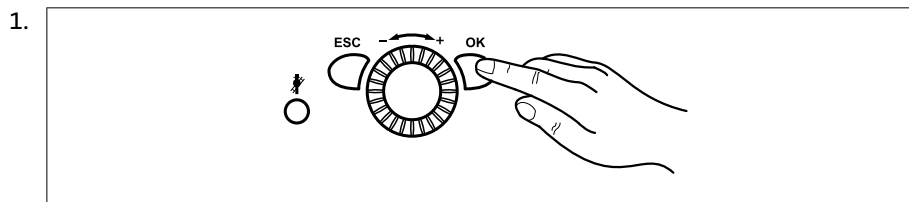

Stiskněte tlačítko OK
=> Objeví se ukazatel *Konečný uživatel*

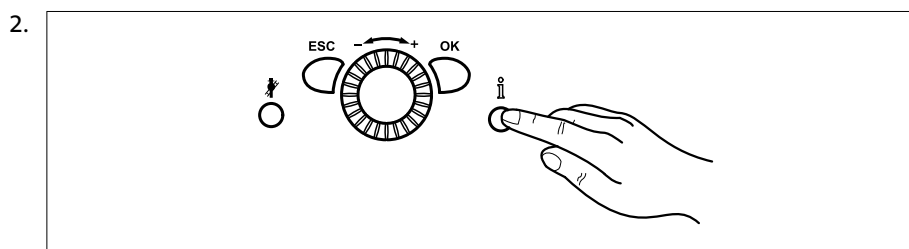

Stiskněte tlačítko Informace po dobu **ca. 3 sekund**
=> Objeví se Úrovně nastavení

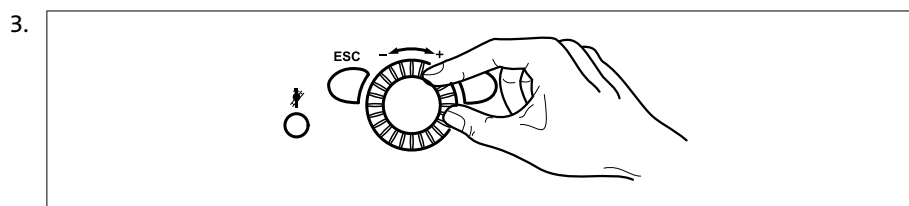

Pomocí otočného tlačítka zvolte vybranou úroveň nastavení

Úrovně nastavení
- Konečný uživatel (K)
- Uvedení do provozu (U), včetně konečného uživatele (K)
- Technik (T), včetně konečného uživatele (K) a uvedení do provozu (U)
- OEM, zahrnuje všechny ostatní úrovně nastavení (je chráněno přístupovým heslem)

4. Stiskněte tlačítko OK

5. Pomocí otočného tlačítka zvolte vybranou položku v nabídce

Položka nabídky	Položka nabídky
- Čas a datum	- Předregulace/podávací čerp
- Obslužná jednotka	- Kotle
- Rádio	- Kaskády
- Časový program TO1	- Solární
- Časový program TO1	- Kotel na dřevo
- Časový program 3 / TO3	- Akumulační zásobník
- Časový program 4 / TV	- Zásobník TV
- Časový program 5	- Průtokový ohřívač TV
- Prázdniny TO1	- Konfigurace
- Prázdniny TO2	- Systém LPB
- Prázdniny TO3	- Chyba
- Topný okruh 1	- Údržba/servis
- Topný okruh 2	- Test vstupů/výstupů
- Topný okruh 3	- Stav
- Teplá voda	- Diagnostika kaskády
- Okruh spotřeby 1	- Diagnostika zdroje tepla
- Okruh spotřeby 2	- Diagnostika spotřebičů
- Okruh ohřev bazénu	- Automatika topeniště
- Ohřev bazénu	



Upozornění: V závislosti na volbě úrovní nastavení a programování nejsou všechny položky nabídky viditelné!

7.2 Úprava a změna parametrů

Nastavení, která se nedají upravit a změnit přímo na ovládacím panelu, musíte provést v úrovni nastavení.

Základní postup při programování je v následujícím textu znázorněn na příkladu nastavení času a data.

1.

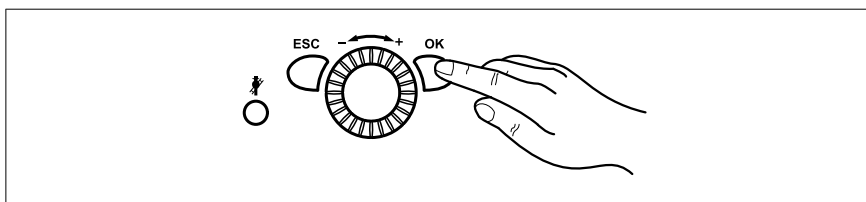

Stiskněte tlačítko OK



Upozornění: Mají-li se parametry změnit v jiné úrovni než je úroveň Konečný uživatel, je nutné dbát odstavce 7.1 (Strana 18)!

Programování

2.

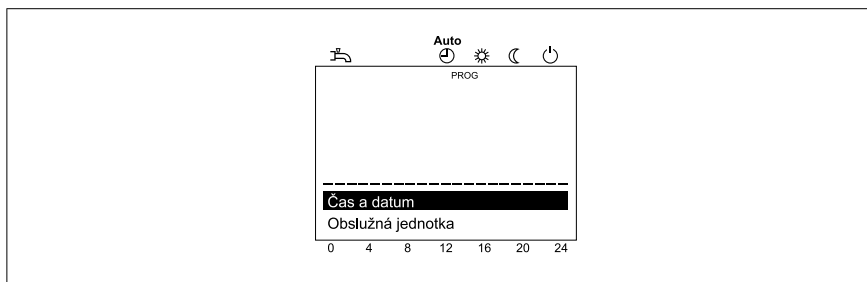

Na otočném tlačítku zvolte položku nabídky **Čas a datum**

3. Stiskněte tlačítko OK

4.

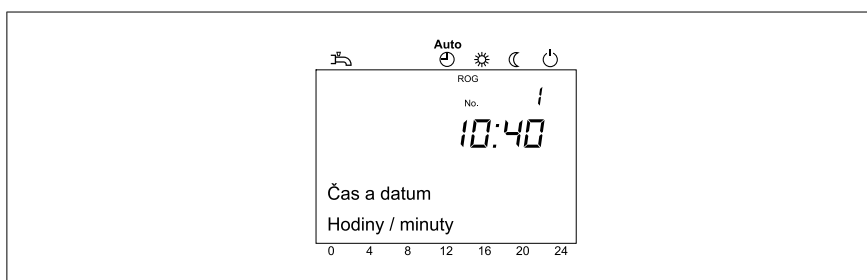

Na otočném tlačítku zvolte položku nabídky **Hodiny / minuty**

5. Stiskněte tlačítko OK

6.

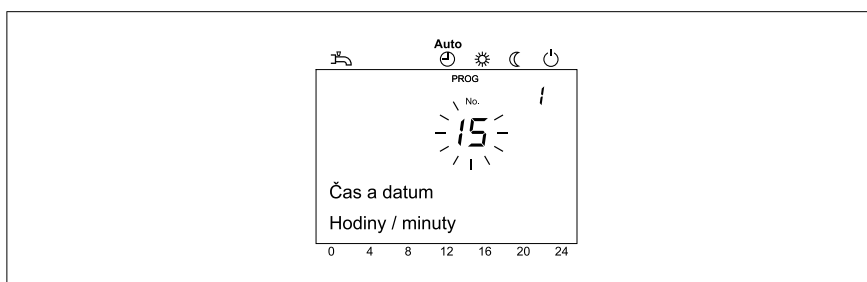

Na otočném tlačítku proveďte nastavení hodin (např. 15 hodin)

7. Stiskněte tlačítko OK

8.

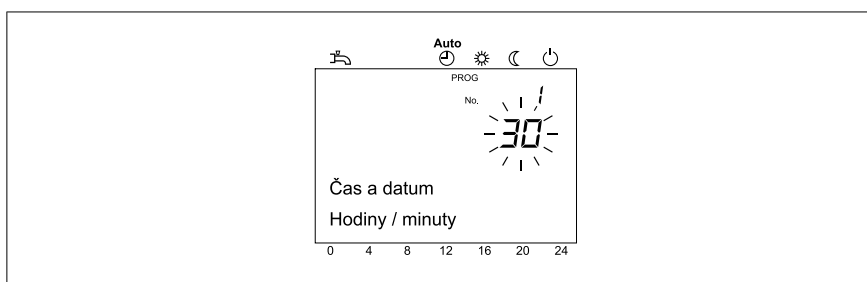

Na otočném tlačítku proveďte nastavení minut (např. 30 minut)

9. Stiskněte tlačítko OK

10. Stisknutím provozního tlačítka Topení opustíte programování



Tip: Stiskem tlačítka ESC vyvoláte předcházející položku nabídky. Hodnoty, které jste předtím upravili a změnili, přitom nebudou převzaty. Jestliže během přibližně 8 minut neprovedete žádná nastavení, bude automaticky vyvoláno základní zobrazení. Hodnoty, které jste předtím upravili a změnili, přitom nebudou převzaty.

7.3 Ovládací panel



Upozornění:





- Na ovládacím panelu nejsou uvedeny všechny parametry, které se zobrazují na displeji.
- V závislosti na konfiguraci zařízení se na displeji nezobrazují všechny parametry, uvedené na ovládacím panelu.
- Pro vstup do nastavovacího rozhraní Koncový uživatel (K) stiskněte tlačítko OK.

Tab. 1: Nastavení parametrů

Funkce	Prog. č.	Úroveň nastavení ¹⁾	Standardní hodnota
Čas a datum			
Hodiny / minuty	1	K	00:00 (h:min)
Den/měsíc	2	K	01.01 (den.měsíc)
Rok	3	K	2004 (Rok)
Začátek letního času	5	K	25.03 (den.měsíc)
Konec letního času	6	K	25.10 (den, měsíc)
Ovládací jednotka			
Jazyk	20	K	Němčina
Kontrast zobrazení	25	K	
Jednotka °C, bar °F, PSI	29	K	°C, bar
Časový program TO1			
Předvolba Po - Ne Po-Ne Po-Pá So-Ne Po Ut St Čt Pá So Ne	500	K	Po
1. fáze zap	501	K	06:00 (h/min)
1. fáze vyp	502	K	22:00 (h/min)
2. fáze zap	503	K	---: (h/min)
2. fáze vyp	504	K	---: (h/min)
3. fáze zap	505	K	---: (h/min)
3. fáze vyp	506	K	---: (h/min)
Kopírovat?	515	K	
Standardní hodnoty Ne Ano	516	K	Ne
Časový program TO2			
 Parametry se zobrazí pouze tehdy, když existuje TO 2!			
Předvolba Po - Ne Po-Ne Po-Pá So-Ne Po Ut St Čt Pá So Ne	520	K	Po
1. fáze zap	521	K	06:00 (h/min)
1. fáze vyp	522	K	22:00 (h/min)
2. fáze zap	523	K	---: (h/min)
2. fáze vyp	524	K	---: (h/min)
3. fáze zap	525	K	---: (h/min)
3. fáze vyp	526	K	---: (h/min)
Kopírovat?	535	K	

Programování

Funkce	Prog. č.	Úroveň nastavení ¹⁾	Standardní hodnota
Standardní hodnoty Ne Ano	536	K	Ne
Časový program 3 / TO3			
Předvolba Po - Ne Po-Ne Po-Pá So-Ne Po Ut St Čt Pá So Ne	540	K	Po
1. fáze zap	541	K	06:00 (h/min)
1. fáze vyp	542	K	22:00 (h/min)
2. fáze zap	543	K	24:00 (h/min)
2. fáze vyp	544	K	24:00 (h/min)
3. fáze zap	545	K	24:00 (h/min)
3. fáze vyp	546	K	24:00 (h/min)
Kopírovat?	555	K	
Standardní hodnoty Ne Ano	556	K	Ne
Časový program 4 / TV			
Předvolba Po - Ne Po-Ne Po-Pá So-Ne Po Ut St Čt Pá So Ne	560	K	Po
1. fáze zap	561	K	05:00 (h/min)
1. fáze vyp	562	K	22:00 (h/min)
2. fáze zap	563	K	24:00 (h/min)
2. fáze vyp	564	K	24:00 (h/min)
3. fáze zap	565	K	24:00 (h/min)
3. fáze vyp	566	K	24:00 (h/min)
Kopírovat?	575	K	
Standardní hodnoty Ne Ano	576	K	Ne
Časový program 5			
Předvolba Po - Ne Ne Po-Pá So-Ne Po Ut St Čt Pá So NePo-	600	K	Po
1. fáze zap	601	K	06:00 (h/min)
1. fáze vyp	602	K	22:00 (h/min)
2. fáze zap	603	K	--- (h/min)
2. fáze vyp	604	K	--- (h/min)
3. fáze zap	605	K	--- (h/min)
3. fáze vyp	606	K	--- (h/min)
Kopírovat?	615	K	
Standardní hodnoty Ne Ano	616	K	Ne
Prázdniny TO1			
Předvolba Perioda 1 ... 8	641	K	Perioda 1
Start	642	K	--- (den.měsíc)
Konec	643	K	--- (den.měsíc)

Funkce	Prog. č.	Úroveň nastavení ¹⁾	Standardní hodnota
Druh provozu Protimrazová ochrana Útlumový	648	K	Protimrazová ochrana
Prázdniny TO2			
 Parametr se zobrazí pouze tehdy, když existuje topný okruh 2!			
Předvolba Perioda 1 ... 8	651	K	Perioda 1
Start	652	K	--.-- (den.měsíc)
Konec	653	K	--.-- (den.měsíc)
Druh provozu Protimrazová ochrana Útlumový	658	K	Protimrazová ochrana
Prázdniny TO3			
 Parametr se zobrazí pouze tehdy, když existuje topný okruh 3!			
Předvolba Perioda 1 ... 8	661	K	Perioda 1
Start	662	K	--.-- (den.měsíc)
Konec	663	K	--.-- (den.měsíc)
Druh provozu Protimrazová ochrana Útlumový	668	K	Protimrazová ochrana
Topný okruh 1			
Druh provozu Ochranný Automatický Útlumový Komfortní	700	K	Automatický
Komfortní teplota	710	K	20.0°C
Útlumová teplota	712	K	16.0°C
Protimrazová teplota	714	K	10.0°C
Strmost topné křivky	720	K	1.5
Automatika léto/zima	730	K	18.0°C
Topný okruh 2			
 Parametr se zobrazí pouze tehdy, když existuje topný okruh 2!			
Druh provozu Ochranný Automatický Útlumový Komfortní	1000	K	Automatický
Komfortní teplota	1010	K	20.0°C
Útlumová teplota	1012	K	16.0°C
Protimrazová teplota	1020	K	10.0°C
Strmost topné křivky	1014	K	1.5
Automatika léto/zima	1030	K	18.0°C
Topný okruh 3			
 Parametr se zobrazí pouze tehdy, když existuje topný okruh 3!			
Druh provozu Ochranný Automatický Útlumový Komfortní	1300	K	Automatický
Komfortní teplota	1310	K	20.0°C
Útlumová teplota	1312	K	16.0°C

Programování

Funkce	Prog. č.	Úroveň nastavení ¹⁾	Standardní hodnota
Protimrazová teplota	1314	K	10.0°C
Strmost topné křivky	1320	K	1.5
Automatika léto/zima	1330	K	18.0°C
Teplá voda			
Druh provozu Vyp Zap	1600	K	Zap
Jmenovitá teplota	1610	K	55°C
Uvolnění 24h/ denně Časové programy TO Časový program 4/TV	1620	K	Časové programy TO
Kotel			
Žád. tepl. ručního provozu	2214	K	60°C
Chyba			
Chybové hlášení	6700	K	
SW kód diagnostiky	6705	K	
Fáze přerušení FA	6706	K	
Údržba / servis			
Funkce kominík Vyp Zap	7130	K	Vyp
Ruční provoz Vyp Zap	7140	K	Vyp
Diagnostika zdroje tepla			
Provozní hodiny 1. stupně	8330	K	
Provozní hodiny vytápění	8338	K	
Provozní hodiny TUV	8339	K	
Denní zisk soláru	8526	K	
Celkový solární zisk	8527	K	
Provoz hodiny soláru	8530	K	
Provozní hodiny Č kolektoru	8532	K	
Diagnostika spotřebičů			
Venkovní teplota	8700	K	
Min. venkovní teplota	8701	K	
Max. venkovní teplota	8702	K	
Info			
 Zobrazení informativních údajů je závislé na provozním stavu!			
Chybová hlášení			
Údržba			
Žád. tepl. ručního provozu			
Žád. tepl. vypnutí regulátoru			
Teplota kotle			
Stav TO 1			
Stav TO 2			
Stav TO 3			

Programování

Funkce	Prog. č.	Úroveň nastavení ¹⁾	Standardní hodnota
Stav TV Stav kotle Stav soláru Rok Datum Čas Telefon na servis			
¹⁾ K = Konečný uživatel; U = Uvedení do provozu; T = Odborný technik			

Programování

7.4 Čas a datum

Regulace má roční hodiny s možností nastavení času, dne / měsíce a roku. Aby programy vytápění probíhaly podle předem provedeného naprogramování je třeba nejprve správně nastavit čas a datum.

Nastavte Čas a datum

1.

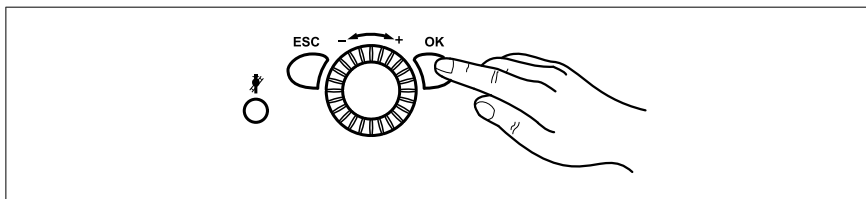

Stiskněte tlačítko OK
=> zobrazení se *Konečný uživatel*

2. Pomocí otočného tlačítka zvolte položku nabídky *Čas a datum*
3. Stiskněte tlačítko OK
4. Pomocí otočného tlačítka zvolte položku nabídky *Hodiny / minuty* (prog. č. 1)
5. Stiskněte tlačítko OK
6. Nastavte Hodiny
7. Stiskněte tlačítko OK
8. Nastavte Minuty
9. Stiskněte tlačítko OK
10. Pomocí otočného tlačítka zvolte položku nabídky *Den/měsíc* (prog. č 2)
11. Stiskněte tlačítko OK
12. Nastavte Měsíc
13. Stiskněte tlačítko OK
14. Nastavte Den
15. Stiskněte tlačítko OK
16. Pomocí otočného tlačítka zvolte položku nabídky *Rok* (prog. č 3)
17. Stiskněte tlačítko OK
18. Nastavte Rok
19. Stiskněte tlačítko OK
20. Programování ukončíte stiskem tlačítka provozních režimů *Vytápění*

7.5 Jednotky

Ukazatel lze nastavit buď na jednotky SI (°C, bar) nebo na americké jednotky (°F, PSI).

Zvolte jednotky

1.

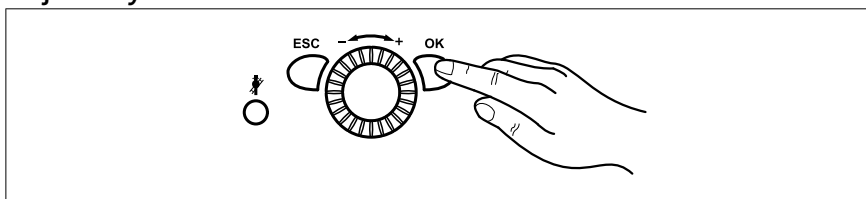

Stiskněte tlačítko OK
=> Objeví se ukazatel *Konečný uživatel*

2. Na otočném tlačítku zvolte položku nabídky *Obslužná jednotka*
3. Stiskněte tlačítko OK
4. Na otočném tlačítku zvolte *Jednotky* (prog.č. 29)
5. Stiskněte tlačítko OK
6. Pomocí otočného tlačítka zvolte vybrané jednotky (°C, bar nebo °F, PSI)
7. Stiskněte tlačítko OK
8. Stisknutím tlačítka provozních režimů *Vytápění* opustíte programování

7.6 Časové programy

Nastavení časových programů

V jednom TO lze nastavit až 3 topné fáze, které sepnou ve dnech, nastavených v *Předvolbě časových programů*. Během topných fází se topí na nastavenou komfortní teplotu. Mimo topné fáze se topí na útlumovou teplotu.

Dříve než se nastaví časový program, je třeba zvolit jednotlivé dny (Po, Út, atd.) nebo skupiny dnů (Po - Ne, Po - Pá, So -Ne) , ve kterých má být časový program změněn.

1.

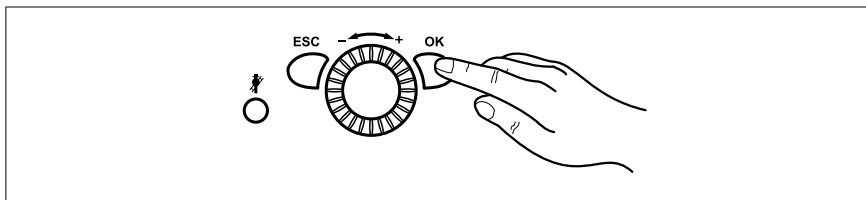

Stiskněte tlačítko OK, dojde k vyvolání úrovně *Konečný uživatel*

2. Otočným tlačítkem zvolte jednu z možností *Časový program TO 1 až Časový program 5*
3. Stiskněte tlačítko OK
4. Otočným tlačítkem zvolte *Předvolba Po* (prog.č. 500, 520, 540, 560, 600)
5. Stiskněte tlačítko OK
6. Zvolte pomocí otočného tlačítka skupinu dnů (Po–Ne, Po–Pá nebo So-Ne) resp. jednotlivé dny (Po, Út, St, Čt, Pá, So, Ne)



Upozornění: Změní-li se čas ve skupině dnů, automaticky se převezmou údaje pro všechny 3 fáze Zap/Vyp v dané skupině dnů.

Skupiny dnů (Po–Ne, Po–Pá nebo SO-NE) zvolíte tak, že otočíte otočným tlačítkem doleva , jednotlivé dny (Po, Út, St, Čt, Pá, So, Ne) zvolíte tak, že otočíte otočným tlačítkem doprava.

7. Stiskněte tlačítko OK
8. Zvolte pomocí otočného tlačítka *1. fázi Zap* (prog.č. 501, 521, 541, 561, 601)
9. Stiskněte tlačítko OK
10. Nastavte pomocí otočného tlačítka dobu sepnutí
11. Stiskněte tlačítko OK
12. Zvolte pomocí otočného tlačítka *1. fázi Vyp* (prog.č. 502, 522, 542, 562, 602)
13. Stiskněte tlačítko OK
14. Nastavte pomocí otočného tlačítka dobu vypnutí
15. Stejným způsobem proveďte nastavení pro topné fáze 2 a 3
16. Pro nastavení dalších dnů zvolte opět *Předvolba Po* a vyberte příslušnou skupinu dnů nebo příslušný den



Upozornění: Chcete-li mít programování pod kontrolou, postupujte jak je uvedeno výše, přičemž každý den zkontrolujte samostatně.

17. Stiskněte tlačítko OK
18. Změny časů viz kroky 8 až 15
19. Stisknutím provozního tlačítka Topení opustíte programování



Upozornění: Časy pro sepnutí a vypnutí mohou být nastaveny v 10-minutových taktech. Časové programy jsou aktivní pouze v provozním režimu „Automatika“. Časy pro TV se nastavují v Časovém programu 4 / TV. **Z důvodu dosažení komfortu by měl ohřev TV začít ca. 1 hodinu před začátkem topení!**

Kopírování časových programů

Časový program spínání jednoho dne lze zkopírovat a použít pro jiný den nebo dny.

1. Proveďte kroky 1-16 předchozího oddílu *Nastavení časových programů*
2. Zvolte pomocí otočného tlačítka *Kopírovat?*
3. Stiskněte OK

Programování

4. Pomocí otočného tlačítka zvolte den, do kterého se má časový program zkopírovat
5. Stiskněte tlačítko OK
6. Časový program lze zkopírovat do ostatních dnů tak, že stisknete tlačítko OK a zopakujete kroky 4 a 5
7. Stisknutím provozního tlačítka Topení opustíte programování



Upozornění: Kopírování časových programů je možné jedině tehdy, pokud v Předvolbě nebyla zvolena žádná skupina dnů.

7.7 Prázdninové programy

Pomocí prázdninových programů lze nastavit tepelné okruhy během určitého prázdninového období na volitelnou úroveň provozu (protimrazová teplota nebo útlumová teplota).

Prázdninovým programem lze nastavit topné okruhy na volitelnou provozní úroveň až pro 8 prázdninových období.

Nastavte prázdninové programy

1.

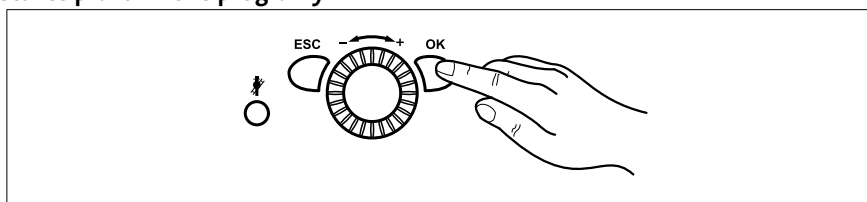

Stiskněte tlačítko OK

=> Objeví se ukazatel *Konečný uživatel*

2. Na otočném tlačítku zvolte buď *Prázdniny TO1* až *Prázdniny TO3*
3. Stiskněte tlačítko OK
4. Zvolte pomocí *Předvolby* zvolené období 1 až 8
5. Stiskněte tlačítko OK
6. Na otočném tlačítku zvolte položku nabídky *Start* (prog. č. 642, 652, 662)
7. Stiskněte tlačítko OK
8. Nastavte měsíc
9. Stiskněte tlačítko OK
10. Nastavte den
11. Stiskněte tlačítko OK
12. Na otočném tlačítku zvolte položku nabídky *Konec* (prog. č. 643, 653, 663)
13. Stiskněte tlačítko OK
14. Nastavte měsíc
15. Stiskněte tlačítko OK
16. Nastavte den
17. Stiskněte tlačítko OK
18. Na otočném tlačítku zvolte položku nabídky *Druh provozu* (prog. č. 648, 658, 668)
19. Stiskněte tlačítko OK
20. Na otočném tlačítku zvolte položku nabídky *Druh provozu (Protimrazová teplota nebo Útlumová)*
21. Stisknutím tlačítka provozních režimů Vytápění opustíte programování



Upozornění: Prázdninové programy jsou aktivní pouze v provozním režimu "Automatika".

7.8 Hodnoty pro teplotu v místnosti

Hodnoty pro teplotu Komfort, pro Útlumovou teplotu (snížení teploty v místnosti mimo hlavní dobu užívání, jako např. v noci nebo v době nepřítomnosti) a Protimrazovou teplotu (zabránění přílišnému poklesu teploty v místnosti) lze pro topné okruhy nastavit nezávisle.

Nastavte hodnoty pro teplotu v místnosti

1.

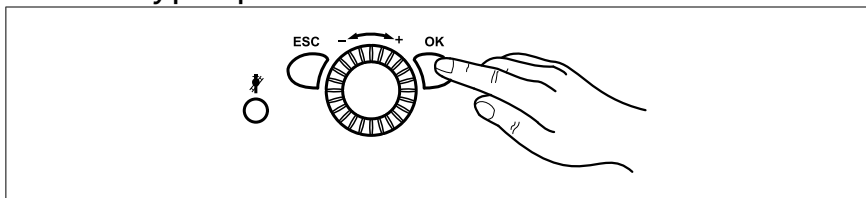

Stiskněte tlačítko OK

=> Objeví se ukazatel *Konečný uživatel*

2. Na otočném tlačítku zvolte buď *TO 1* až *TO 3*
3. Stiskněte tlačítko OK
4. Na otočném tlačítku zvolte položku nabídky *Komfortní teplota* (prog. č. 710, 1010, 1310)
5. Stiskněte tlačítko OK
6. Nastavte komfortní teplotu
7. Stiskněte tlačítko OK
8. Na otočném tlačítku zvolte položku nabídky *Útlumová teplota* (prog. č. 712, 1012, 1312)
9. Stiskněte tlačítko OK
10. Nastavte útlumovou teplotu
11. Stiskněte tlačítko OK
12. Na otočném tlačítku zvolte položku nabídky *Protimrazová teplota* (prog. č. 714, 1014, 1314)
13. Stiskněte tlačítko OK
14. Nastavte protimrazovou teplotu
15. Stiskněte tlačítko OK
16. Stisknutím tlačítka provozního režimu Vytápění opustíte programování

Programování

7.9 Úprava způsobu vytápění topného zařízení

Automatické nastavení teploty přiváděného média, závislé na venkovní teplotě, se uskutečňuje v závislosti na strmosti topné křivky zařízení. Topnou křivku nastaví servisní technik při uvedení zařízení do provozu (výchozí nastavení: 1,5).

- Platí: čím nižší je venkovní teplota, tím vyšší je teplota média přiváděného do topení.



Upozornění: Teplota přiváděného média, potřebná pro dosažení určité teploty v místnosti, opět závisí na topném zařízení a na tepelné izolaci budovy.

Zjistíte-li, že dosažené teplo neodpovídá Vaším požadavkům, změňte topnou křivku. Přesné úpravy způsobu vytápění vašeho zařízení dosáhnete postupným zvyšováním nebo snižováním topné křivky. (Obr. 4).

Obr. 4: Topná křivka

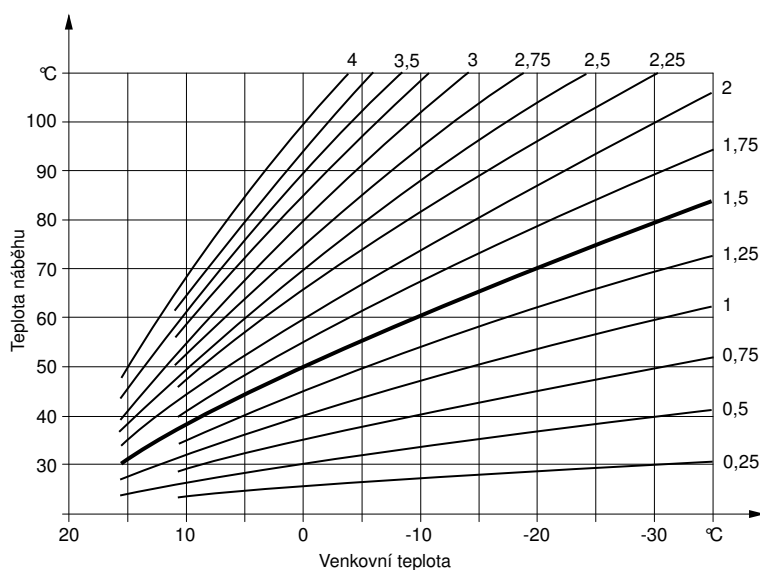

Příklad: Strmost topné křivky je nastavena na „1,5“. Venkovní teplota je 0°C:

- Zařízení ohřívá přiváděné médium na teplotu ca. 50°C, aby bylo v místnosti dosaženo teploty 20°C.
- Přesto je Vám příliš chladno. Nastavte topnou křivku na „2“. Plynové zařízení ohřívá přiváděné médium na teplotu ca. 60°C, aby bylo v místnosti dosaženo nastavené teploty 20°C.

7.10 Nastavení topné křivky



Tip: Změny topné křivky provádějte postupně krok za krokem, dokud nedosáhnete optimálního výsledku pro Vaše pohodlí.

Topná zařízení mají určitou setrvačnost! Proto vždy nejprve několik dní vyčkejte, než budete topnou křivku dále měnit.

Nastavte topnou křivku

1.

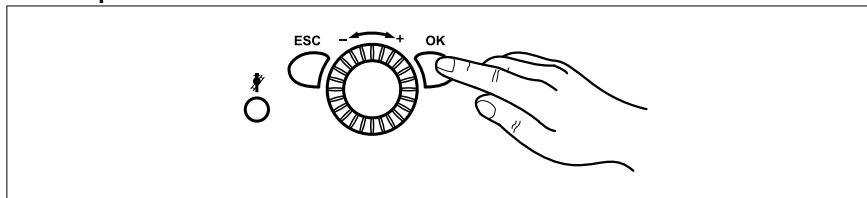

Stiskněte tlačítko OK

=> zobrazí se *Konečný uživatel*

2. Zvolte pomocí otočného tlačítka v rozmezí *TO 1 až TO 3*
3. Stiskněte tlačítko OK
4. Zvolte pomocí otočného tlačítka *Strmost topné křivky* (prog.č. 720, 1020, 1320)
5. Stiskněte tlačítko OK
6. Nastavte strmost topné křivky
7. Stiskněte tlačítko OK
8. Programování ukončíte stiskem tlačítka provozní režim Vytápění

7.11 Automatika léto/zima

Při teplotě nastavené pro letní/zimní automatiku se topení přepne na letní resp. zimní provoz.

Změnou teploty se roční topné fáze zkrátí nebo prodlouží.

- *Zvýšení* teploty má za následek dřívější přepnutí na zimní provoz a pozdější přepnutí na provoz letní.
- *Snížení* teploty způsobí pozdější přepnutí na zimní provoz; přepnutí na letní provoz proběhne dříve.

Nastavení Automatika léto/zima

1.

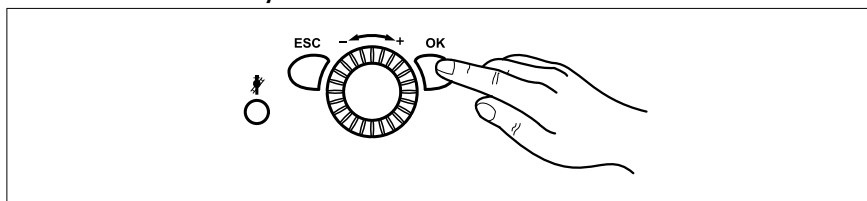

Stiskněte tlačítko OK

=> zobrazí se *Konečný uživatel*

2. Na otočném tlačítku zvolte v rozmezí *Topný okruh 1 až Topný okruh 3*
3. Stiskněte tlačítko OK
4. Pomocí otočného tlačítka zvolte položku nabídky *Automatika léto/zima* (prog.č. 730, 1030, 1330)
5. Stiskněte tlačítko OK
6. Nastavte teplotu
7. Stiskněte tlačítko OK
8. Programování ukončíte stiskem tlačítka provozních režimů Vytápění

Programování

7.12 Provozní režim Ohřev TV

Pomocí provozního režimu Ohřev TV se určí způsob přípravy TV:

Vyp: TV je trvale udržována na protimrazové teplotě (5 °C)

Zap: Nabíjení TV probíhá automaticky na požadovanou teplotu TV (Jmenovitá teplota, prog.č. 1610) nebo na útlumovou teplotu TV na 40°C pomocí nastavené hodnoty pro Uvolnění (prog.č. 1620).

Eco: Provozní režim ECO je pouze u průtokových ohřivačů.

Nastavte Provozní režim TV

1.

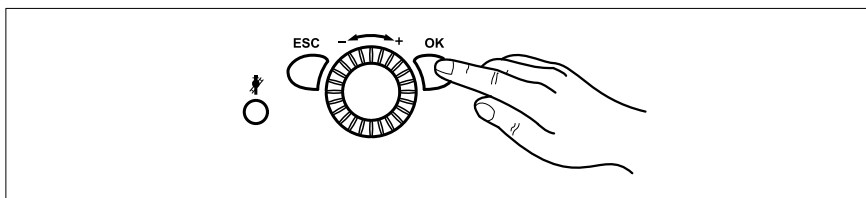

Stiskněte tlačítko OK

=> Objeví se ukazatel *Konečný uživatel*

2. Na otočném tlačítku zvolte položku nabídky *Teplá voda*
3. Stiskněte tlačítko OK
4. Na otočném tlačítku zvolte *Druh provozu* (prog.č. 1600)
5. Stiskněte tlačítko OK
6. Na otočném tlačítku zvolte požadované nastavení
7. Stiskněte tlačítko OK
8. Stisknutím tlačítka Provozní režim Topení opustíte programování

7.13 Teplota TV

Pomocí položky Žádaná teplota TV můžete nastavit, na jakou teplotu má být předehřátá TV pro běžné použití (např. 55°C).

Nastavte Teplota TV

1.

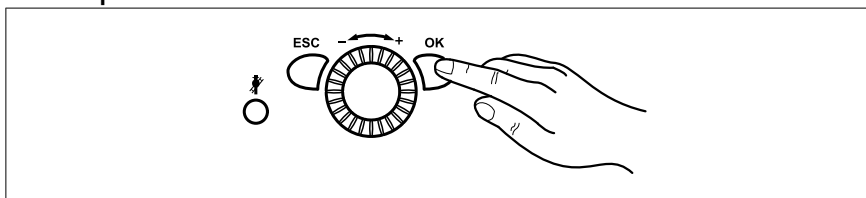

Stiskněte tlačítko OK

=> Objeví se ukazatel *Konečný uživatel*

2. Na otočném tlačítku zvolte položku nabídky *Teplá voda*
3. Stiskněte tlačítko OK
4. Na otočném tlačítku zvolte položku nabídky *Jmenovitá teplota* (prog. č. 1610)
5. Stiskněte tlačítko OK
6. Nastavte teplotu
7. Stiskněte tlačítko OK
8. Stisknutím tlačítka Provozní režim Topení opustíte programování



Upozornění: Push TV

Automatický Push: Je-li např. požadavek na teplou vodu pro sprchování mimo dobu ohřevu TV, dojde jednorázově k nahřátí na Žádanou teplotu TTV.

Ruční Push: Stisknutím tlačítka Provozní režim Ohřev TV na **min. 3 s**, dojde k jednorázovému spuštění funkce Push TV.



Pozor! Funkci Push TV nelze přerušit!

7.14 Uvolnění TV

Při zapnutém Provozním režimu Ohřev TV pomocí parametru pro Uvolnění lze stanovit kdy během dne má dojít k nabíjení TV. Uvolnění TV může probíhat třemi různými způsoby.

24h/den: U tohoto nastavení je Žádaná teplota TV stále na nastavené teplotě TV (Žád. teplota, prog.č. 1610)

Časové programy TO: U tohoto nastavení probíhá ohřev TV souběžně s nastavenými časovými programy (viz Oddíl 7.2). Nachází-li se alespoň jeden TO na nastavené komfortní teplotě (prog.č. 710, 1010, 1310), dojde k uvolnění rovněž pro TV. Nachází-li se všechny TO na nastavené útlumové teplotě nebo v ochranném provozním režimu, pak dojde rovněž ke snížení TV na útlumovou teplotu 40°C.

Časový program 4/TV: U tohoto nastavení je pro ohřev TV k dispozici samostatný časový program. Pro každý den v týdnu lze nastavit jeden časový program s maximálně třemi spínacími fázemi. Během doby uvolnění platí nastavená teplota TV (Jmenovitá teplota, prog.č. 1610), mimo dobu uvolnění se TV sníží na útlumovou teplotu 40°C.

Nastavte uvolnění TV

1.

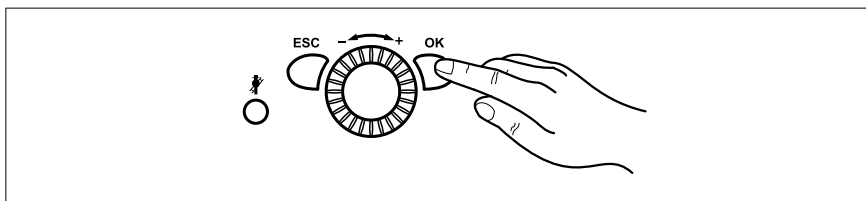

Stiskněte tlačítko OK

=> Objeví se ukazatel *Konečný uživatel*

2. Na otočném tlačítku zvolte položku nabídky *Teplá voda*
3. Stiskněte tlačítko OK
4. Na otočném tlačítku zvolte *Druh provozu* (prog.č. 1600)
5. Stiskněte tlačítko OK
6. Na otočném tlačítku zvolte požadované nastavení
7. Stiskněte tlačítko OK
8. Stisknutím tlačítka Provozní režim Topení opustíte programování

Programování

7.15 Diagnostika Zdroje tepla

Volba různých parametrů pro diagnostické účely.

Navolte Diagnostika zdroje tepla

1.

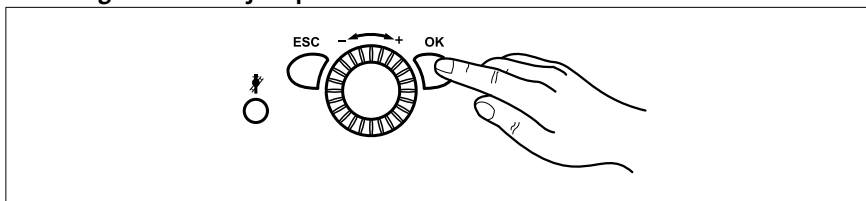

Stiskněte tlačítko OK

=> Objeví se ukazatel *Konečný uživatel*

2. Na otočném tlačítku zvolte položku nabídky *Diagnostika zdroje tepla*
3. Stiskněte tlačítko OK
4. Na otočném tlačítku vyvoláte různé hodnoty nebo provozní hodiny (program č. 8330-8532)
5. Stiskněte tlačítko OK
6. Stisknutím tlačítka Provozní režim Topení opustíte programování

7.16 Diagnostika spotřebičů

Volba různých parametrů pro diagnostické účely.

Navolte Diagnostika spotřebičů

1.

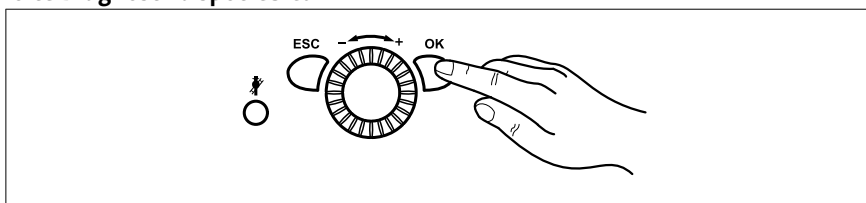

Stiskněte tlačítko OK

=> Objeví se ukazatel *Konečný uživatel*

2. Na otočném tlačítku zvolte položku nabídky *Diagnostika spotřebičů*
3. Stiskněte tlačítko OK
4. Na otočném tlačítku vyvoláte položku Hodnota teploty (program č. 8700-8702)
5. Stiskněte tlačítko OK
6. Stisknutím tlačítka Provozní režim Topení opustíte úroveň programování

7.17 Info

Zobrazují se různé informativní hodnoty, ty jsou závislé na provozním stavu. Kromě toho jsou poskytovány stavové informace (viz dále).

U **kotle** jsou možná následující hlášení a signalizace:

Zobrazení	V závislosti na
---	Normální provoz
Porucha	
Spínač je aktivní	
Ruční provoz je aktivní	Ruční provoz je aktivní
Funkce Kominík, plný výkon	Funkce kominík je aktivní
Zablokováno	např. vstup H1
Protimraz. ochrana zařízení	

U **soláru** jsou možná následující hlášení a signalizace:

Zobrazení	V závislosti na
---	Není k dispozici
Ruční provoz je aktivní	Ruční provoz je aktivní
Porucha	
Protimrazová ochrana kolektoru je aktivní	Kolektor je příliš studený
Zpětné chlazení je aktivní	Zpětné chlazení kolektorem je aktivní
Max tepl. zásob. dosažena	Zásobník je naplněn až na bezpečnostní teplotu
Ochrana proti přehřátí je aktivní	Ochrana kolektoru proti přehřátí a čerpadlo jsou vypnuty
Nabíjení TUV	
Oslunění nedostatečné	

U **TUV** jsou možná následující hlášení a signalizace:

Zobrazení	V závislosti na
---	Není k dispozici
Ruční provoz je aktivní	Ruční provoz je aktivní
Push, legionelní funkce	
Push, jmenovitá žádaná teplota	
Nabíjení, žádaná legionelní teplota	Legionelní funkce je aktivní
Nabíjení, jmenovitá žádaná teplota	
Nabíjení, útlumová žádaná teplota	
Nabito, max. tepl. zásobníku	
Nabito, max. tepl. nabíjení	
Nabito, legionelní teplota	
Nabito, jmenovitá teplota	
Nabito, útlumová teplota	

Programování

Mohou se zobrazit tato hlášení u TO:

Zobrazení	v závislosti na
---	Není k dispozici žádný TO
Ruční provoz je aktivní	Ruční provoz je aktivní
Funkce vysoušení podlahy je aktivní	Funkce vysoušení podlahy je aktivní
Optimalizace zapnutí + Rychlé natopení	
Optimalizace zapnutí	
Rychlé natopení	
Provozní režim Vytápění komfort	Program spínání, provozní režim, prezenční tlačítko
Optimalizace vypnutí	
Tlumený provoz vytápění	Program spínání, Program Prázdniny, Provozní režim, Prezenční tlačítko, H1
Protimrazová ochrana prostoru je aktivní	Program Prázdniny, Provozní režim, H1
Letní provoz	
24hod Eco Provoz je aktivní	
Pokles redukován	Program spínání, Program Prázdniny, Provozní režim, Prezenční tlačítko, H1
Pokles protimraz.ochrany	Program prázdniny, Provozní režim, H1
Omezení teploty v prostoru	

8. Poruchy – příčiny a řešení



8.1 Přehledná tabulka poruch

Porucha	Příčina	Řešení
Plynový kondenzační kotel ne-naběhne.	Kotel je bez napětí.	- Zkontrolujte provozní spínač na kotli, hlavní vypínač a pojistku.
	Nedostatečný přívod plynu.	- Zkontrolujte a případně více otevřete hlavní uzávěr plynu na kotli.
	Žádné požadavky na teplo ze strany topného zařízení a TV.	- Přepínač pro volbu provozních režimů na AUTO?
	Chybné nastavení den/čas.	- Opravte den/čas na ovládací jednotce.
	Dosaženo přepnutí venkovní teploty léto/zima.	- Změňte přepínání venkovní teploty léto/zima, změňte topnou křivku nebo přepněte na trvalý provoz.
Teplota místnosti nesouhlasí	Nesprávně nastavené požadované teploty.	- Prověřte požadované teploty.
	Nastavení byla přepsána prostorovým přístrojem v automatickém režimu.	- Opravte nastavení.
	Program topení nesouhlasí.	- Zkontrolujte a případně opravte den v týdnu, čas a datum. - Změňte program topení.
Nedochází k ohřevu TV	Jmenovitá požadovaná teplota TV je nastavena příliš nízko.	- Zkontrolujte a případně zvýšte jmenovitou požadovanou teplotu TV.
	Není aktivován režim TV.	- Aktivujte režim TV.
Vypnutí při poruše	Viz Tabulka chybových kódů	- Provedte odblokování - Při opakovaném vypnutí uvědomte servisního technika

Poruchy – příčiny a řešení

8.2 Tabulka chybových kódů

Následuje výpis z tabulky chybových kódů. Při zobrazení dalších chybových kódů uvědomte prosím servisního technika.

Chybový kód	Popis chyby	Vysvětlení/příčiny
10	Zkrat/přerušení od čidla venkovní teploty	<ul style="list-style-type: none">- Zkontrolujte vedení k čidlu venkovní teploty- Uvědomte servisního technika
50	Zkrat/přerušení od čidla TV	<ul style="list-style-type: none">- Zkontrolujte vedení k čidlu TV- Uvědomte servisního technika
110	Zařízení je přehřáté, teplotní pojistka vypla zařízení	<ul style="list-style-type: none">- Nechte zařízení vychladnout a znovu ho spusťte tlačítkem Odblokování - V případě opakovaného výskytu chyby uvědomte servisního technika
111	Čerpadlo je vadné nebo termostatické ventily jsou zavřené, došlo ke spuštění ze strany teplotního termostatu	<ul style="list-style-type: none">- Otevřete termostatické ventily- V případě opakovaného výskytu chyby uvědomte servisního technika
119	Došlo ke spuštění ze strany spínače tlaku vody	<ul style="list-style-type: none">- Prověřte tlak vody, při příliš nízkém tlaku vody doplňte vodu
133	Řídicí a regulační ústředna je zablokována Možné příčiny: nedostatek plynu, nefunkční zapalování	<ul style="list-style-type: none">- Spusťte znovu kotel tlačítkem Odblokování - Zkontrolujte přívod plynu- V případě opakovaného výskytu chyby uvědomte servisního technika

9. Čištění a údržba

9.1 Čištění

V případě potřeby očistěte plynové zařízení zvenku. Použijte k tomuto účelu jen jemný čisticí prostředek, který nepoškodí povrchovou vrstvu nátěru. Čištění topných ploch a hořáku ve vnitřním prostoru zařízení musí provést servisní technik.

9.2 Údržba



Nebezpečí! Nebezpečí života v důsledku neodborné údržby!

Údržbářské práce smí provádět jen servisní technik s osvědčením. Nepokoušejte se údržbářské práce provádět sami. Ohrozíte sami sebe i ostatní.

Servisní smlouva

Doporučuje se provádět kontrolní prohlídky plynového kondenzačního kotle jednou ročně. Byla-li při kontrolní prohlídce zjištěna nutnost údržby, je nutné provádět údržbářské práce v závislosti na dané potřebě.

Doporučení:

- U topného zařízení nechte nejméně jedenkrát ročně provést kontrolu a případnou údržbu
- Za tímto účelem uzavřete servisní smlouvu s odbornou topenářskou firmou; tak bude zaručena dlouhá životnost plynového kondenzačního kotle a bezpečný provoz topného zařízení.



Tip: V příruční dokumentaci k zařízení naleznete servisní knížku. Nechte ji vyplnit a podepsat servisním technikem. Zjištěné nedostatky a závady nechte ihned odstranit.

9.3 Když přijde kominík

Na nátrubku pro odvod spalin na zařízení najdete kontrolní otvory pro kominíka. Nátrubek pro odvod spalin musí být kdykoliv přístupný.

Tipy pro úsporu energie

10. Tipy pro úsporu energie

Zařízení k výrobě tepla od firmy BRÖTJE se vyznačují úspornou spotřebou a při pravidelné údržbě optimálním a energeticky úsporným provozem.

I Vy sami můžete ovlivnit spotřebu energie. Proto zde pro Vás uvádíme ještě několik užitečných tipů, jak můžete ušetřit ještě víc.

10.1 Správné topení

Teplota v místnosti

- Nenastavujte teplotu v místnosti vyšší než je třeba! Každé zvýšení nastavené teploty o jeden stupeň zvyšuje spotřebu energie o 6 %.
- Teplotu v místnostech přizpůsobte aktuálnímu účelu daného prostoru. Pomocí termostatických ventilů na topných tělesech můžete individuálně regulovat jednotlivá topná tělesa v místnostech.
Doporučené teploty v místnostech:
 - Koupelna 22°C - 24°C
 - Obývací místnosti 20°C
 - Ložnice 16°C - 18°C
 - Kuchyně 18°C – 20°C
 - Chodby / Vedlejší prostory 16°C - 18°C
- V noci a při nepřítomnosti teplotu snižte o ca. 4–5 °C.
- **Poznámka:** kuchyně se při vaření ohřeje téměř sama od sebe. Využijte zbytkové teplo sporáku a myčky nádobí k úspoře energie.
- Vyhněte se soustavnému regulování termostatů!
Zjistěte nastavení termostatu, při kterém se dosáhne požadovaná teplota v místnosti. Termostat pak přívod tepla reguluje automaticky.
- Vytopte všechny místnosti vašeho bytě!
Pokud místnost, kterou často nepoužíváte, ponecháte nevytopenou, i přesto bude z vedlejších prostor odebírat topnou energii přes stěny, stropy a dveře. Topná tělesa ostatních místností nejsou na takový odběr dimenzována a nepracují pak hospodárně.
- Dbejte na to, aby topná tělesa nebyla zakryta záclonami, skříněmi nebo podobnými předměty. Jinak by se tím zhoršoval přenos tepla do místnosti.

Regulace topení řízená v závislosti na venkovní teplotě

Kombinace zařízení a čidla venkovní teploty reguluje vaše topné zařízení v závislosti na venkovní teplotě. Zařízení vyrábí jen tolik tepla, kolik je potřeba k dosažení potřebné teploty v místnostech.

Časové programy regulace umožní časově přesné topení. Během Vaší nepřítomnosti a v noci provoz topného zařízení probíhá se sníženými hodnotami dle Vašich předem zadaných požadavků. Pomocí řízeného přepínání zimního a letního režimu v závislosti na venkovní teplotě se topné zařízení automaticky vypne při vyšších venkovních teplotách.

Větrání

Pravidelné větrání vytápěných prostor je důležité pro příjemné klima v místnosti a pro zabránění tvorby plísní na stěnách. Důležité je ale i správné větrání, abyste zbytečně neplýtvali energií a penězi.



Tip:

- Otevřete okno dokořán, ale ne déle než na 10 min. Dosáhnete tak dostatečné výměny vzduchu bez vychladnutí prostoru.
- Nárazové větrání: několikrát denně otevřete okno na 4–10 min.
- Komplexní větrání: otevřete několikrát denně ve všech místnostech okna i dveře na 2–4 min.

Není vhodné mít otevřená vyklápěcí okna po delší dobu.

Tipy pro úsporu energie

Údržba

- **Před** topnou sezónou nechte provést údržbu plynového zařízení! Pokud se plynové zařízení na podzim vyčistí a provede se jeho údržba, je pro topnou sezónu v optimálním stavu.

Index

A

Automatický provoz 13
Automatika léto/zima 31
Automatika ukončení topení přes den 13

Č

Čas 26
Časový program 17, 27, 40

C

Chybová hlášení 14

Č

Čištění 39

D

Datum 26
Diagnostika
-Spotřebičů 34
-Zdroje tepla 34
Dokumentace 9
Druh provozu TV 32

E

ECO 12

H

Hlášení chyby 12
Hlášení údržby 12, 15

I

INFO 12
Informace 14
Instruktáž 8

K

Komfortní teplota 13
Kontrolní otvory 8

L

Legionelní funkce 13

M

Manuální provoz 15
Místo instalace 8

N

Nastavte topnou křivku 31
Nepřetržitý provoz 13
Nouzový provoz 15
Nouzový vypínač topení 16

O

Obnovení původního nastavení z výroby 15
Ochranný režim 13

P

Pojistný ventil 7
Postup při programování 18, 19
Použité symboly 5
Požadovaná útlumová teplota 14
Prázdninové programy 28
Přepínací automatika léto/zima 13
Prostorová teplota 17
Protimrazová teplota 12, 13
Protimrazový provoz 6
Provoz vytápění 12
Push 32
Push TV 32

R

Režim teplé vody 13

S

Stavební práce 16
Studená voda 9

T

Teplota místnosti
-Komfortní teplota 13
Teplota prostoru
-Komfortní teplota 29
-Útlumová hodnota 29
Teplota TUV 17
Teplota TV 32
Teplota v místnosti
-Požadovaná útlumová teplota 14
Tipy pro úsporu energie 40
-Teplota v místnosti 40
-Údržba 41
-Větrání 40
Tlak vody 16
Topná voda
-Kvalita 8

Ú

Údržba 41
-Servisní knížka 39
-Servisní smlouva 39
-Údržbářské práce 39
Úprava a změna parametrů 19
Úprava způsobu vytápění topného zařízení 30

U

Uvedení do provozu 16
Uvolnění TV 33

V

Ventilační a odvzdušňovací otvory 7

Větrání 40

Vzduch pro spalování 8

Z

Zápach plynu 6

Zvolte jednotky 26

