

VIADRUS

Heating your home
since 1888

AGURO Manual/Мануал



CZ-DE-ES-FR-GB-PL-RU-SK_2016_47

Zkoušeno dle/vyhovuje normám -
Geprüft nach/entspricht Normen -
Ensayado conforme a/cumple con los requisitos de las siguientes normas -
Essayé conformément à/satisfaisant aux normes -
Tested according to/complying with the standards -
Badano wg/spełnia wymagania norm -
Проверено согласно/отвечает нормам -
Skúšané podľa/vyhovuje normám:

- EN 13240:2002/A2:2005
- 15a B-VG
- Din +
- BIm SchV 2

1	Použití a přednosti peletových kamen	3
2	Technický popis peletových kamen	3
3	Přeprava a skladování	5
3.1	Přeprava	5
3.2	Skladování	5
4	Umístění a instalace	5
4.1	Předpisy a směrnice	5
4.2	Obecné pokyny umístění a instalace	5
4.3	Pravidla umístění	6
4.4	Připojení peletových kamen ke komínu	6
4.5	Připojení centrálního vzduchu	7
5	Uvedení do provozu	7
5.1	Otevírání dveří peletových kamen	7
5.2	Bezpečnostní pokyny	7
5.3	Palivo	8
5.4	Hlavní zásady provozu	8
5.5	První spuštění	8
6	Ovládání řídicí elektroniky	9
6.1	Uživatelské menu	9
6.2	Dálkový ovladač	14
6.3	Postup prvního zatopení a vypnutí kamen	14
6.4	Režim volby výkonového stupně	14
6.5	Režim nastavení hodnoty pokojového termostatu	15
6.6	Režim nastavení rychlosti podávání pelet a otáček odtahového ventilátoru	15
6.7	Alarmy na displeji a způsob jejich odstranění	15
7	Údržba a čištění peletových kamen	15
7.1	Čištění skla a povrchu kamen	16
7.2	Čištění spalovací komory	16
7.3	Čištění zásobníku na pelety	16
7.4	Čištění spalinových cest	16
7.5	Čištění kouřovodů a trubek kouřovodů	17
7.6	Čištění pláště odtahového ventilátoru (není potřeba, nebo jen výjimečně)	17
8	Možné příčiny provozních problémů a jejich odstranění	18
9	Likvidace přepravního obalu, likvidace výrobku po uplynutí lhůty životnosti	18
10	Záruční podmínky	19

Vážený zákazníku,

děkujeme Vám za zakoupení peletových kamen AGURO, a tím za projevenou důvěru ke značce VIADRUS. Vaše kamna byla vyrobena ve firmě, která je držitelem certifikátu ISO 9001:2000.

Před instalací a uvedením do provozu se důkladně seznáme s návodem k obsluze Vašich nových peletových kamen. Předejdete tak možným problémům vzniklých nedodržáním rad a pokynů uvedených v tomto návodu (viz kap. 5), které mohou za určitých okolností vést až k poškození kamen. Uchovejte si také tento návod pro vyhledávání dalších informací.

1 Použití a přednosti peletových kamen

Automatická peletová kamna AGURO jsou určena i pro trvalé vytápění obytných i komerčních prostor.

Palivo je dopravováno pomocí šnekového podavače ze zásobníku do misky hořáku, přičemž je množství paliva automaticky upravováno podle požadovaného topného výkonu. Při plném zásobníku paliva je, v závislosti na požadované teplotě v místnosti, umožněn trvalý provoz kamen na asi 30 hodin.

Kamna jsou řízena pomocí ovládací jednotky, která je integrována v krytu zásobníku na pelety. Uživatel má možnost volby z provozních režimů "Topení" nebo "Auto" s týdenním programem.

Ovládací jednotka reguluje fázi zatápění, fázi topení i fázi chladnutí a zajišťuje tak bezpečný provoz peletových kamen. Na displeji je zobrazen provozní režim, ve kterém se kamna právě nachází. Případná chybová hlášení jsou na displeji zobrazována v textové formě s uvedením data a času.

2 Technický popis peletových kamen

Jedná se o kamna montovaná z kvalitních ocelových plechů. Ohniště peletových kamen je vybaveno hořákovou miskou z litiny. Dvě peletových kamen jsou osazeny žáruvzdorným keramickým sklem a jejich konstrukce je umožňují otvírat v horizontálním směru doleva. Součástí peletových kamen je vyjímatelný popelník. Peletová kamna jsou povrchově chráněna speciální žáruvzdornou barvou s odolností do 650°C (topeniště) a 350°C (ostatní plechové díly – bočnice, zadní kryt, víko kamen, apod.).

Tab. č. 1 Hlavní teplo-technické parametry peletových kamen

Výška celková	mm	1101
Šířka	mm	931
Hloubka	mm	396,
Hmotnost	kg	209
Hrdlo komín	mm	80
Hrdlo přívod vzduch	mm	50
Objem zásobníku paliva	kg	35 kg
Min. provozní tah komína	Pa	10-15
Výhřevnost obytného prostoru (v závislosti na stupni izolace objektu)	m ³	50 - 220
Účinnost	%	87,3
Jmenovitý tepelný výkon	kW	6,4
Rozsah tepelného výkonu	kW	2,6 – 6,5
Elektrické napájení	V/Hz	230/50
Průměrná spotřeba el. energie	W	cca 25
Elektrická pojistka	A	2,5
Spotřeba paliva při min ~ max tepelného výkonu	kg/h	0,7 ~ 1,6
Průměrná teplota spalin za hrdlem	°C	143
Hmotnostní průtok spalin	g/s	6,5
Obsah CO při 13% O ₂	%	0,018

Připojení k elektrické síti:

Kamna jsou napájena z elektrické sítě pomocí cca 1,5 dlouhého kabelu s Euro koncovkou, která je součástí balení kamen. Kabel se zapojuje do elektrické zásuvky 230 V/50 Hz. Průměrná spotřeba elektrické energie během provozu je cca 25 W a průměrná spotřeba elektrické energie během procesu zapalování je 135 W. Přívodní kabel musí být uložen tak, aby nebyl v kontaktu s ostrými hranami či rohy a v dotyku s horkými povrchy kamen.

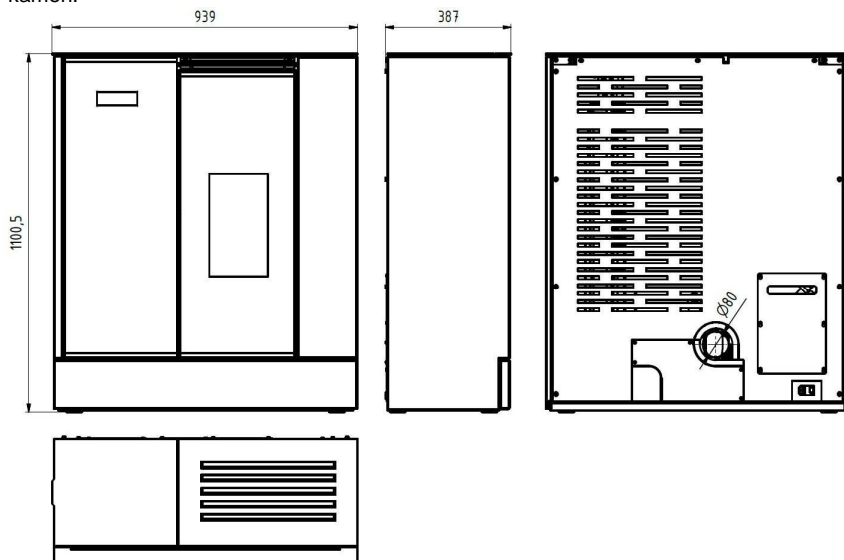

Obr. č. 1 Hlavní rozměry

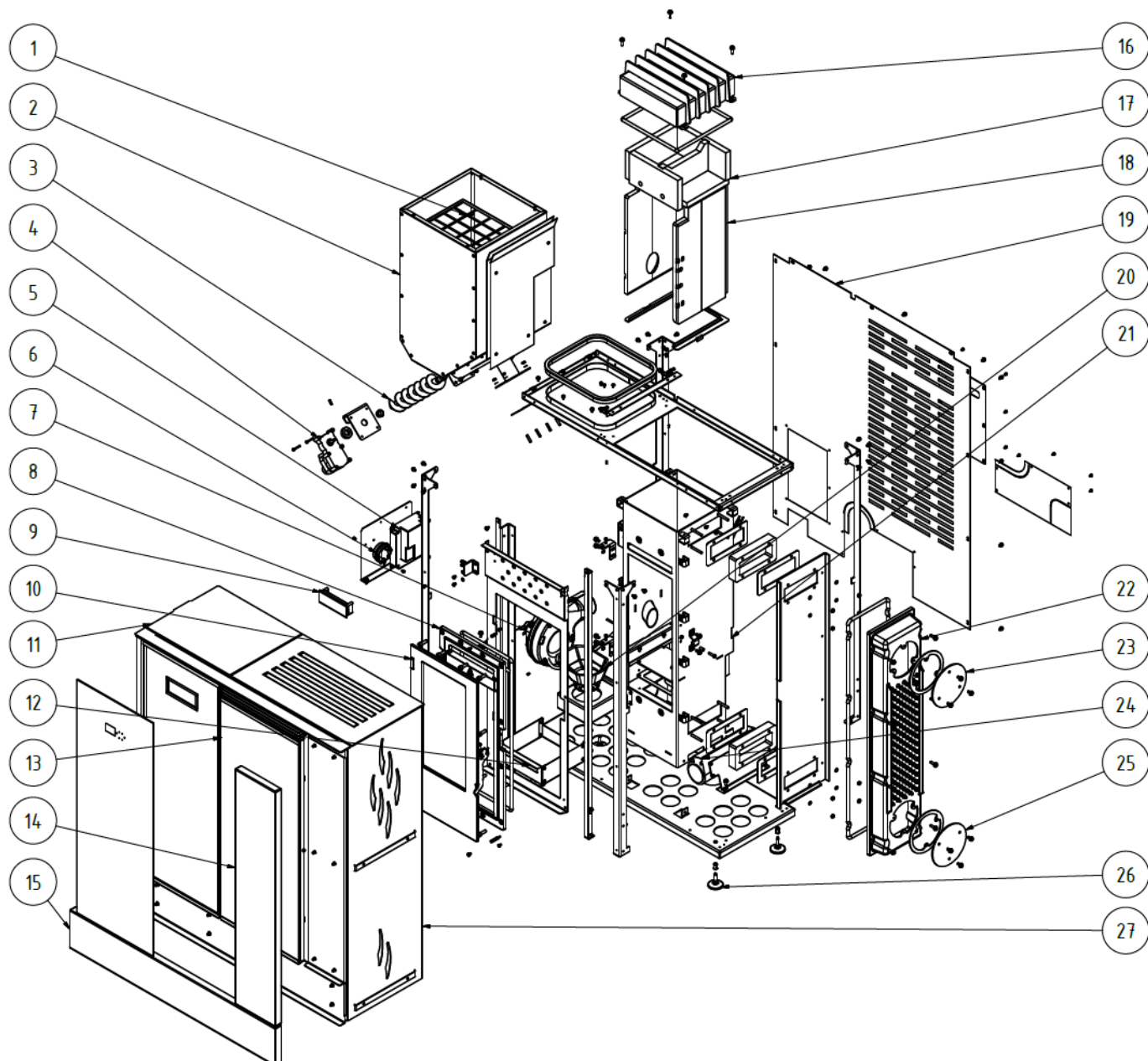

Legenda:

- | | |
|-------------------------|------------------------------|
| 1. Ochranná mřížka | 15. Kámen |
| 2. Zásobník | 16. Ocelový výměník |
| 3. Šnekový podavač | 17. Izolace |
| 4. Motor podavače | 18. Keramická izolace |
| 5. Řídící jednotka | 19. Zadní plášť |
| 6. Manostat | 20. Litinová miska hořáku |
| 7. Spalinový ventilátor | 21. Topeniště |
| 8. Litinový rám dvířek | 22. Litinový výměník |
| 9. Displej | 23. Čistící víko |
| 10. Litinová dvířka | 24. Tangenciální ventilátor |
| 11. Víko zásobníku | 25. Čistící víko |
| 12. Popelník | 26. Výškově stavitelné nožky |
| 13. Dvířka | 27. Boční plášť |
| 14. Kámen | |

Obr. č. 2 Hlavní části

3 Přeprava a skladování

3.1 Přeprava

Peletová kamna se smí přepravovat pouze ve svislé poloze, v originálním obalu a řádně zajištěna proti pohybu a pádu. Přeprava musí probíhat v uzavřeném prostoru, aby se zabránilo poškození vlivem povětrnostních podmínek. Při manipulaci je nutné dodržet svislou polohu, kamna se nesmí nijak naklánět, aby nedošlo k jejich poškození. Kamna se musí uchopit a přenášet za spodní kovové části.

Při převzetí výrobku prosím řádně zkontrolujte nepoškozenost a úplnost obalu včetně jeho obsahu.

3.2 Skladování

Peletová kamna se musí skladovat v suchém a temperovaném prostředí. Skladování a manipulace probíhá ve svislé poloze. Při manipulaci dbejte zvýšené opatrnosti.

4 Umístění a instalace

4.1 Předpisy a směrnice

EN 14 785:2007	Krbová kamna na pelety.
ČSN 73 4230	Krby s otevřeným a uzavřeným ohništěm.
ČSN EN 1443	Komíny - Všeobecné požadavky.
ČSN 73 4201	Komíny a kouřovody – Navrhování, provádění a připojování spotřebičů paliv.
ČSN EN 13501-1+A1	Požární klasifikace stavebních výrobků a konstrukcí staveb.
ČSN 06 1008	Požární bezpečnost tepelných zařízení.

4.2 Obecné pokyny umístění a instalace

Každá peletová kamna musí být bezpodmínečně umístěna a instalována tak, aby byly dodrženy podmínky předepsané místními předpisy nebo národními a evropskými normami v platném znění včetně jejich dodatků a také v souladu s pokyny uvedenými v tomto návodu k obsluze.

Peletová kamna jsou určena k instalaci v suchém prostředí, které charakterizuje platná norma jako neagresivní prostředí prosté jakýchkoliv výbušných a hořlavých plynů.

Před instalací peletových kamen je třeba provést revizi komínového tělesa, do kterého mají být kamna připojena včetně návrhu a posouzení spalinové cesty, která musí zajistit bezpečný odvod spalín od připojených peletových kamen. Na spalinovou cestu se může připojit pouze jeden spotřebič.

Při instalaci je nutno zajistit přiměřený přístup pro čištění spotřebiče, kouřovodu a komína.

V interiéru kde jsou umístěna peletová kamna, se nedoporučuje mít zařízení na odsávání vzduchu (např. digestoř), které by vyvolalo zpětný tah a únik spalín do místnosti. Pokud přesto toto zařízení v interiéru je, je nutno zajistit regulaci jejího tahu a nasávání spalovacího vzduchu z externí místnosti (sklep, technická místnost, apod.). Klimatizace může být pouze přetlaková.

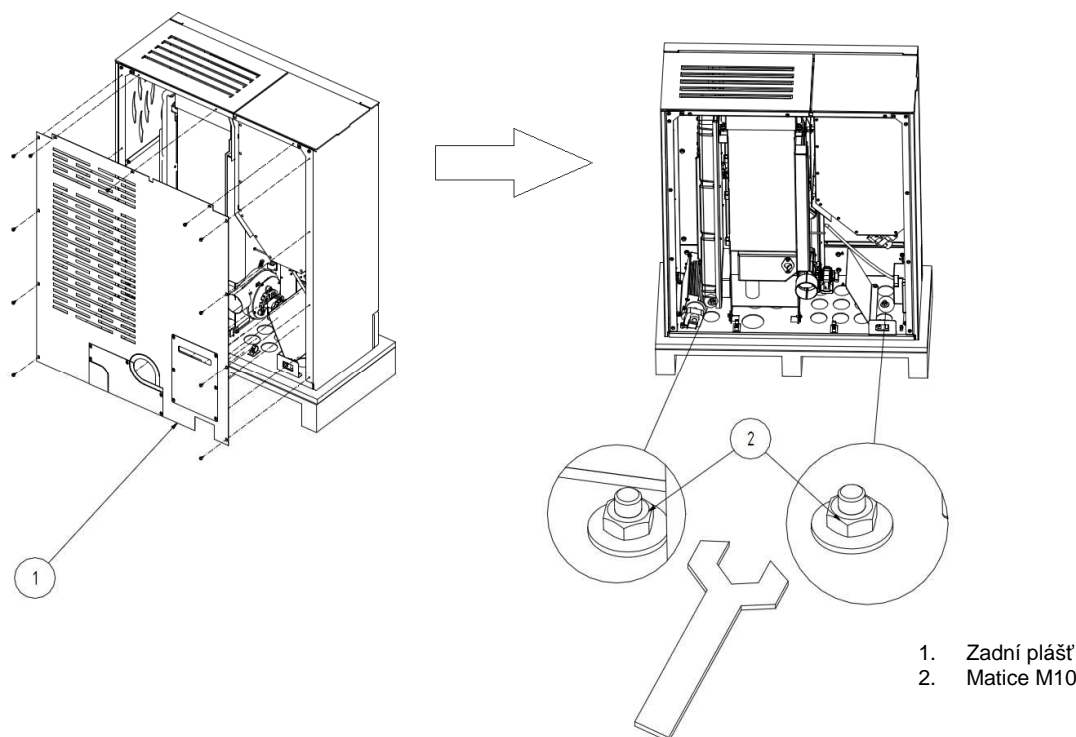

Obr. č. 3 Demontáž krbových kamen z palety

1. Odšroubujte zadní plášť kamen.
2. Pomocí klíče č. 17 odšroubujte 2 ks matice M10 spojující krbová kamna s paletou.
3. Zadní plášť namontujte zpět.
4. Umístěte kamna na požadované místo. Při umístění musí být dodržena pravidla, viz kap. 4.3.

4.3 Pravidla umístění

Spotřebič musí být postaven na pevném podkladě s odpovídající nosností, nejlépe na betonové nebo jiné pevné nehořlavé desce. Jestliže stávající sestava nespĺňuje tuto nezbytnou podmínku, musí být pro splnění tohoto požadavku přijata vhodná opatření.

Při instalaci na podlahu z hořlavé hmoty je nutno spotřebič umístit na izolační podložku z nehořlavého materiálu, přesahující půdorys spotřebiče o 800 mm ve směru sálání, 400 mm od zbývajících stran

Na spotřebič a do vzdáleností menších než je bezpečná vzdálenost nesmí být kladeny předměty z hořlavých hmot (viz následující tabulka). Při neznámém stupni hořlavosti nutno vycházet ze vzdálenosti pro stupeň E (F).

Tab. č. 2 Třída reakce na oheň

Třída reakce na oheň	Příklady stavebních hmot a výrobků zařazené do třídy reakce na oheň (výběr z ČSN EN 13501-1+A1)	Minimální vzdálenost (mm)	
		směr kolmý na sálavou stěnu	ostatní směry
A1 – nehořlavé	žula, pískovec, betony, cihly, keramické obkládačky, malty, protipožární omítky,...	-	-
A2 – nesnadno hořlavé	akumin, izumin, heraklit, lignos, desky a čedičové plsti, desky ze skelných vláken,...	800	400
B – těžce hořlavé	dřevo bukové, dubové, desky hobrex, překližky, werzalit, umakart, sirkolit,...	800	400
C (D) – středně hořlavé	dřevo borové, modřínové, smrkové, dřevotřískové a korkové desky, pryžové podlahoviny,...	800	400
E (F) – lehce hořlavé	asfaltová lepenka, dřevovláknité desky, celulózové hmoty, polyuretan, polystyrén, polyethylen, PVC,...	1600	800

Jako minimální vzdálenosti od hořlavých nebo nehořlavých materiálů se můžete řídit dle následujících hodnot:

Hořlavé materiály:

A > 800 mm

B > 100 mm

Nehořlavé materiály:

A > 400 mm

B > 50 mm

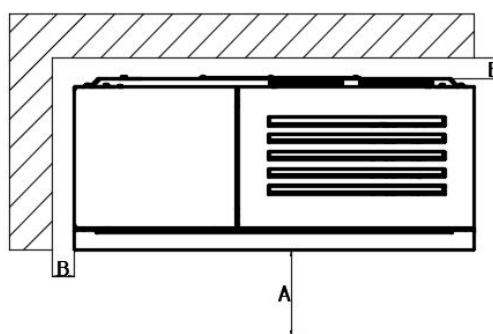

Obr. č. 4

4.4 Připojení peletových kamen ke komínu



Před uvedením peletových kamen do provozu musí být provedena kontrola a zkoušení spalínové cesty ještě před uzavřením spalínové cesty pláštěm teplovzdušné komory. Tyto činnosti může provádět pouze způsobilá osoba, např. kominická firma. Výsledek kontroly musí být zapsán do revizní zprávy spalínové cesty. Vzhledem k malé náročnosti instalace peletových kamen si může zákazník kamna nainstalovat sám. Doporučujeme pověřit touto instalací řádně proškolené specializované stavební firmy popř. kominické nebo kamnářské firmy.



Revizi spalínových cest je nutno provést:

- před uvedením spalínové cesty do provozu
- po každé stavební úpravě komína
- před výměnou nebo novou instalací spotřebiče.

Revizi provádí odborně způsobilá osoba v oboru kominictví a je revizním technikem komínů.

- Odtah spalin je zajištěn spalínovým ventilátorem, který je součástí peletových kamen.
- Kamna musí být připojena k samostatnému komínu. Do tohoto komína není přípustné odvádět spalinu jiných zařízení.
- Komín může být klasického provedení (zděný), ale i z nerezové oceli nebo keramiky.
- Pro připojení do komína mohou být použity běžné trubky nebo pružné ocelové trubky pro kouřovody.
- Všechny části kouřovodu až do vstupu do komína musí být plynotěsné z důvodu možného vzniku přetlaku na výstupu spalin.
- Trubka kouřovodu nesmí zasahovat do volného průřezu komína.
- Kamna splňují požadavky pro připojení ke komínům dimenzovaných na teplotu spalin 350 °C.
- Minimální požadovaný komínový tah je 10 Pa. Tah je ovlivněn jak délkou komína tak plochou komína, tak i kvalitou jeho utěsnění. Min. doporučená délka komína je 3,5 m od místa zaústění kouřovodu do komína a vhodný min. průřez je 150 x 150 cm.
- Vnější průměr spojovacího nátrubku je pro kouřovinu 80 x 1,5 mm.
- Kouřovod musí být proveden z utěsněných ocelových nebo nerezových trubek. Je možné použít dvou kusů 90° kolen.
- V případě, že je kouřovod umístěn na vnější straně budovy, musí být opatřen tepelnou izolací.
- Kouřovody s ostrými ohyby a vodorovným směřováním snižují komínový tah. Maximální vodorovný kus kouřovodu je 2 m, pod podmínkou, že svislá délka kouřovodů je nejméně 5 m.
- Kouřovod musí být přístupný pro kontrolu a čištění. Musí být možné vymést celou délku komína a komínová dvířka musí být snadno přístupná.
- Pečlivě zkontrolujte, zda je komín utěsněn a že nedochází k úniku spalin kolem komínových dvířek a připojení kouřovodů.
- Spaliny se odvádějí kouřovodem s průměrem 80 mm připojeným na hrdlo kouřovodu kamen, které je umístěno na (zadní) části kamen.

4.5 Připojení centrálního vzduchu



Připojení centrálního vzduchu musí být realizováno ve vzduchotěsných budovách, kde může dojít v místnosti vytápěné peletovými kamny ke snížení obsahu kyslíku.

- Připojte hadici na sací hrdlo vzduchu na zadní stěně (Ø 50 mm).
- Vstup vzduchového vedení musí být umístěn do venkovního prostoru nebo do dobře větrané místnosti uvnitř budovy.
- Při instalaci peletových kamen v budově s kontrolovaným větráním obytných místností se nesmí vstup přívodu vzduchu nacházet v místnosti, která je napojena na sdružený systém větrání.
- Pro zajištění dostatečného přívodu vzduchu nesmí být vedení delší než 3 m a nesmí mít příliš mnoho ohybů. Min. průměr vedení je 50 mm.
- Pokud ústí vedení do venkovního prostoru, musí být zahnuté o 90° směrem dolů nebo musí končit v závěťtí.

5 Uvedení do provozu



Chybná obsluha a nevhodné spalování paliva vede k poškození výrobku.

Ovládání peletových kamen AGURO je velmi jednoduché. Ovládací prvky peletových kamen jsou znázorněny na obr. č. 5

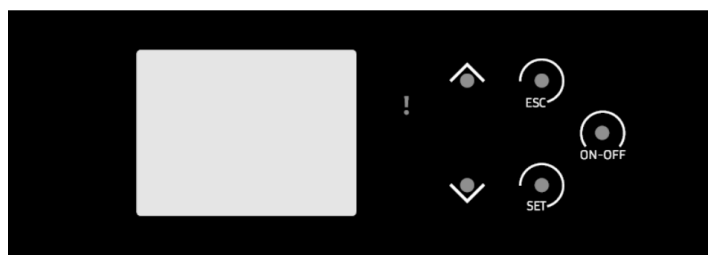

Pohyb v menu „NAHORU“, zvyšování hodnot

Pohyb v menu „DOLŮ“, snižování hodnot

Tlačítko v menu „OPUSTĚ“

Tlačítko v menu „POTVRZENÍ“

Tlačítko v menu „ZAPNUTÍ/VYPNUTÍ“

Tlačítko „VÝSTRAHA“

Obr. č. 5

5.1 Otevírání dveří peletových kamen

Kamna mají dvoje dvířka. Litinová oddělují spalovací komoru od okolí a prosklená jsou dekorační a doplňují celkový design peletových kamen. Dbejte na čistotu těsnících ploch vnitřního rámu litinových dvířek, aby bylo jejich zavírání co nejsnazší. Litinová dvířka se otevírají a zavírají pomocí kliky, dekorační dvířka pomocí úchytky a magnetu (jsou součástí dodávky). Dbejte na čistotu skla obou dvířek.

Obojí dvířka musí být při provozu kamen vždy uzavřena, jinak kamna nebudou fungovat správně a hrozí jejich poškození!

V případě nutnosti otvírejte litinová dvířka vždy pomalu a opatrně, aby se zabránilo náhlé změně tlaku v topeništi a úniku kouře do místnosti.

5.2 Bezpečnostní pokyny

- Při manipulaci a rozbalování dbejte zvýšené opatrnosti a bezpečnostních pokynů!
- V případě, že hrozí po přechodnou dobu v místnosti s instalovanými peletovými kamny vznik hořlavých plynů (při lepení linolea, při natěračských pracích atd.), musí být peletová kamna vyřazena z provozu ještě před vznikem tohoto nebezpečí!
- Je nutné při vypalování povrchové barvy kamen při prvním zátopu neustále větrat a přivádět do místnosti dostatek čerstvého vzduchu!
- Při provozu je nutno zajistit dostatečný přívod spalovacího vzduchu a bezpečné odvádění spalin!
- Obojí dvířka musí být vždy při provozu uzavřena!
- Obsluhu peletových kamen smí provádět pouze svéprávná dospělá osoba!
- Zajistěte, aby se děti, osoby mentálně postižené a domácí zvířata nemohla při provozu kamen dostat do prostoru samotného ohniště, popř. k velmi horkým částem (dveře, sklo, boční kryty, víko topeniště, apod.) – hrozí nebezpečí popálení a možného ohrožení života!
- Po celou dobu provozu musí být oheň v kamnech pravidelně kontrolována!
- Při současném provozu jiného tepelného zařízení v témže prostoru je nutno zajistit dostatečné větrání!
- Nedotýkejte se vnějších povrchů peletových kamen - nebezpečí popálení a možného ohrožení života, vyjma ovládacích a regulačních prvků!
- Oheň v peletových kamnech nikdy nehaste vodou!
- Popel z popelníku se musí odstraňovat se zvýšenou opatrností a za použití ochranných pomůcek pouze mimo provoz peletových kamen!
- Popel ukládejte do nehořlavých nádob s víkem!
- Spotřebič se nesmí používat pro spalování odpadů, odpadků a nesmějí se používat kapalná paliva ani v jakékoliv kombinaci! Používejte jen doporučená paliva.

- V případě vzniku požáru usazenin v komíně urychleně uhasťte oheň v peletových kamnech práškovým hasicím přístrojem popř. pískem, odstraňte veškerý hořlavý materiál z blízkosti kamen a komínového tělesa. Uzavřete dveře, ovládací prvky kamen a kouřovou regulační klapku (je-li nainstalovaná) a neprodleně ohlaste požár hasičskému sboru!
- Peletová kamna a spalinové cesty včetně komínu před opětovným uvedením do provozu nechte prohlédnout odborníkem!
- Na výrobku není povoleno provádět žádné úpravy mimo montážní a servisní práce prováděné oprávněnými osobami.
- Pro opravy je možno používat pouze náhradní díly schválené výrobcem.

Při nedodržení těchto podmínek není možno nárokovat záruční opravy.

5.3 Palivo

Zárukou čistého a dobrého spalování je používání pouze suchého a kvalitního paliva. Palivo je nutné skladovat v suchu.

Kamna jsou určena pro spalování kvalitních dřevních pelet, spalování např. štěpky, slámy nebo kukuřice je nepřipustné. Nepoužívejte pelety vyrobené z jiného materiálu, než je lisovaná dřevní hmota (např. z oliv, kukuřice, lnu, apod.)

Pelety musí vyhovovat alespoň jedné z následujících směrnic či norem:

- Směrnice č. 14-2000 MŽP ČR
- DIN 517 31
- ÖNORM M 7135

Předepsaná zrnitost pelet	6 až 8 mm
Obsah vody v palivu	max. 12 %
Obsah popele	max. 1,5 %

POZOR! Špatná kvalita paliva může výrazně negativně ovlivnit výkon a emisní parametry kamen.

Kvalitní dřevěné pelety mají obvykle hladký, lesklý povrch, rovnoměrnou délku a nízký podíl prachu. Nekvalitní pelety mají podélné a příčné trhliny, nerovnoměrnou délku a vysoký podíl prachu. Kvalitu pelet je také možno ověřit jednoduchým testem. Vložte několik pelet do sklenice s vodou. Pokud je kvalita pelet dobrá, klesnou ke dnu, pokud je jejich kvalita horší, budou plavat na hladině.

Kvalitu paliva lze však přesně určit pouze pomocí vhodných analytických přístrojů.

Dbejte při plnění dřevěných pelet do zásobníku na to, aby pytle s peletami nebyly ve styku s horkým povrchem kamen.

5.4 Hlavní zásady provozu

- Kamna a jejich provoz jsou řízena automaticky, pomocí elektronického systému. Kamna nelze výkonově přetížít, pokud jsou provozována v souladu s návodem na použití. Kamna neprovozujte používáním jiného než stanoveného paliva (viz kap. 5.3). Spalování jiného než stanoveného paliva a nedodržení výše uvedených podmínek může vést k poškození komponentů uvnitř kamen či celých kamen a ke zrušení platnosti záruky.
- Před každým zátopem odstraňte popel z topeniště a popelníku.
- Při sezónním používání a při špatných tahových nebo povětrnostních podmínkách je nutno věnovat zvýšenou pozornost při uvádění do provozu.
- Po delší době přerušení provozu je nutné provést kontrolu, zda nedošlo k ucpání spalinových cest.
- Před každou sezónou doporučujeme, aby odborná firma provedla údržbu včetně čištění dle kap. č. 7.
- Kamna jsou vybavena systémem automatického čištění hořákové misky během provozu. Toto čištění je systémově nastaveno každou hodinu provozu po dobu 30 sec. Dojde k zapnutí ventilátoru spalin na maximální otáčky a tím k profouknutí misky hořáku a to kvůli zamezení ucpání děr přívodu spalovacího vzduchu na spodní ploše misky. Nebuďte proto překvapeni, když k této aktivitě samovolně během provozu dojde.

5.5 První spuštění



Je nutné při vypalování povrchové barvy peletových kamen při prvním zátopu neustále větrat a přivádět do místnosti dostatek čerstvého vzduchu!

- Před prvním uvedením do provozu je třeba odstranit nálepky a vyjmout z popelníku nebo z prostoru topeniště díly příslušenství, to platí také pro případnou přepravní pojistku.
- Zkontrolovat správné umístění hořáku.
- Zavřít dvířka topeniště.
- Naplnit zásobník normovanými dřevěnými peletami (Ø 6 mm).
- Připojit síťový kabel.
- Sepnout hlavní spínač do polohy "1".
- V případě, že dům má mechanickou ventilaci a uvnitř je nízký tlak, otevřete na několik minut v blízkosti kamen okno, než se oheň rozhoří.

6 Ovládání řídicí elektroniky

V uživatelském menu je možno:

- nastavit kalibraci podavače pelet,
- sledovat teploty,
- vybrat si ze čtyř předdefinovaných výkonů,
- nastavit časovač spuštění a vypnutí peletových kamen.

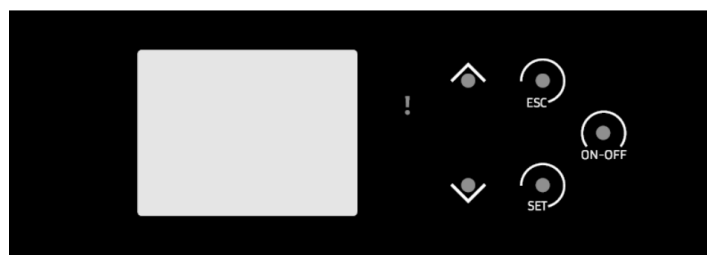

Pohyb v menu „NAHORU“, zvyšování hodnot

Pohyb v menu „DOLŮ“, snižování hodnot

Tlačítko v menu „OPUSTĚ“

Tlačítko v menu „POTVRZENÍ“

Tlačítko v menu „ZAPNUTÍ/VYPNUTÍ“

Kontrolka „VÝSTRAHA“

Obr. č. 6

6.1 Uživatelské menu

PRO AKTIVACI „SPÍČIHO“ DISPLEJE SE DOTKNĚTE PLOCHY S OVLÁDACÍMI TLAČÍTKY

ZÁKLADNÍ OBRAZOVKA

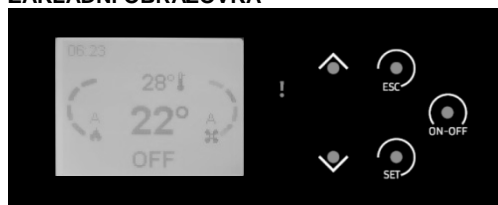

MENU 1 – INFORMATION

Stiskem tlačítka se zobrazí základní informace o provozu peletových kamen:

- aktuální teplota spalin v °C
- nastavená teplota na pokojovém termostatu v °C
- průtok nasávaného vzduchu (je-li zařízení vybaveno čidlem pro toto měření)
- počet otáček odtahového ventilátoru
- počet provozních hodin kamen
- počet zapalovacích cyklů
- produktový kód

Obrazovka 1

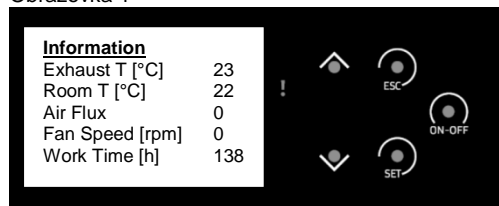

Obrazovka 2

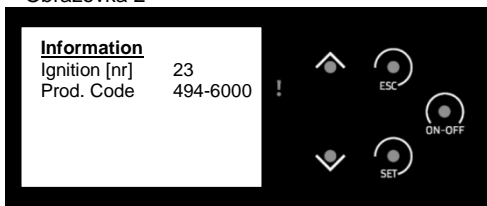

MENU 2 – MENU CUSTOMIZATION -

Stiskem tlačítka – možnost uživatelské změny nastavitelných parametrů.

Obrazovka 1

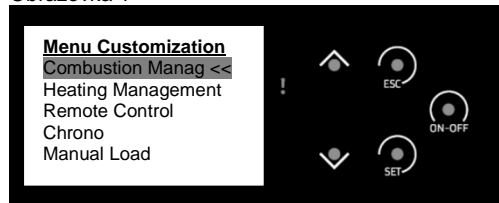

Obrazovka 2



MENU 2.1 – COMBUSTION MANAGEMENT

Ruční nastavení parametrů výkonu, otáček podavače pelet a otáček odtahového ventilátoru.

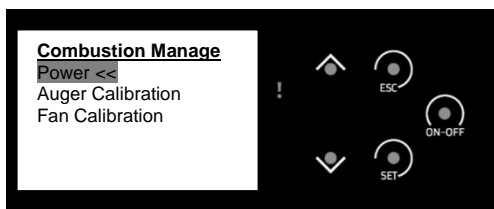

MENU 2.1.1 – POWER

Ruční nastavení výkonu kamen (možnost volby 1 – 4, nebo AUTO, což znamená modulovatelný výkon, tedy výkon, který si řídí sám řídicí systém)



MENU 2.1.2 – AUGER CALIBRATION

Ruční nastavení rychlosti podávání podavače pelet (standardně je nastavena hodnota „0“)

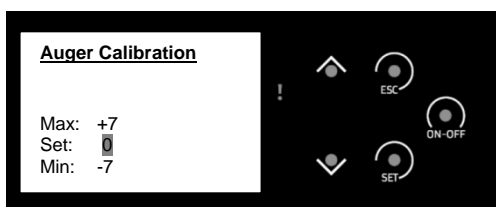

MENU 2.1.3 – FAN CALIBRATION

Ruční nastavení rychlosti otáček odtahového ventilátoru (standardně je nastavena hodnota „0“)

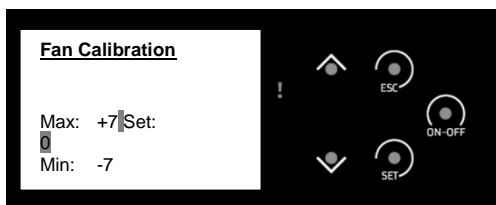

MENU 2.2 – HEATING MANAGEMENT

Ruční nastavení teploty pokojového termostatu

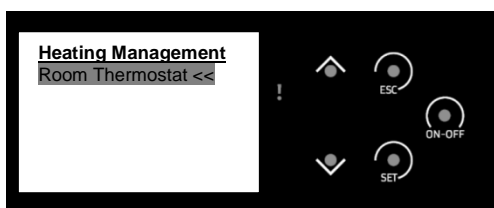

MENU 2.2.1 – ROOM THERMOSTAT

Nastavení hodnoty teploty na pokojovém termostatu

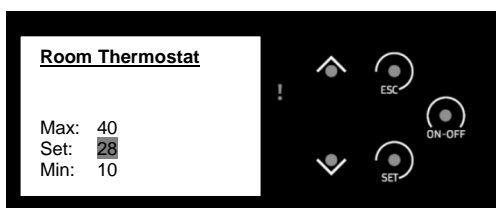

MENU 2.3 – REMOTE CONTROL

Možnost volby použití dálkového ovládání kamen. Pokud je v poloze OFF je funkční ovládání dotykem na displeji.

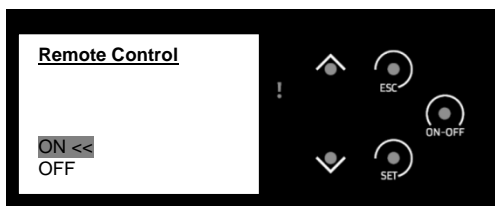

MENU 2.4 – CHRONO

Nastavení časovače ovládání kamen – výběr režimu, nastavení režimu.

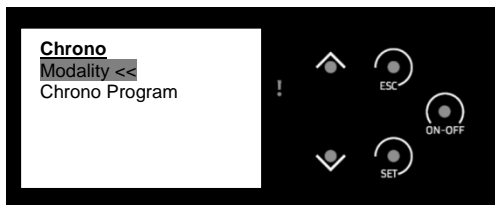

MENU 2.4.1 – MODALITY

Nastavení režimu časovače – denní, týdenní, víkendový.



MENU 2.4.2 – CHRONO PROGRAM

Ruční nastavení časovače v denním, týdenním či víkendovém módu.

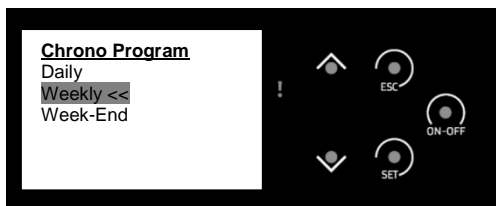

MENU 2.4.2.1 – DAILY

Nastavení dnů denního režimu Po až Ne (pro každý den samostatně)

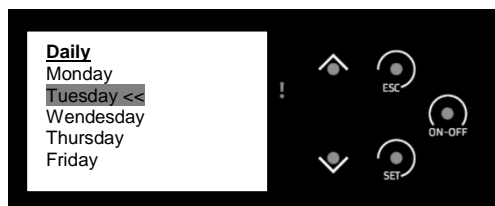

MENU 2.4.2.1.1

Nastavení časů práce kamen od – do pro jednotlivé dny režimu (3 režimy/den)

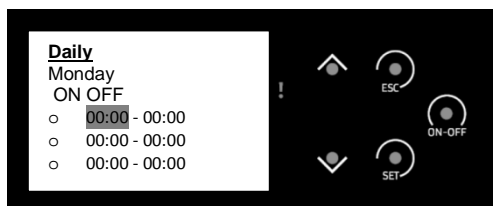

MENU 2.4.2.2 – WEEKLY -

Nastavení týdenního režimu Po až Ne (stejně 3 režimy každý den od Po do Ne)

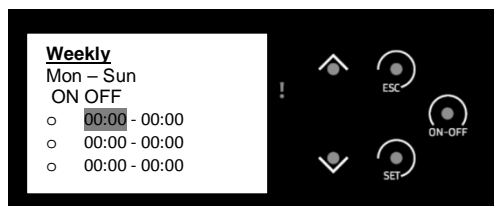
**MENU 2.4.2.3 – WEEK-END**

Nastavení samostatných režimů Po – Pá a So - Ne

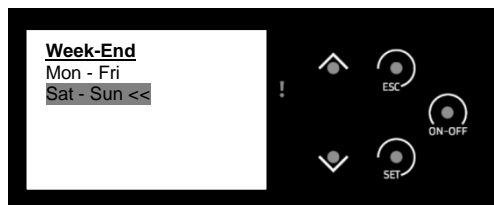
**MENU 2.5 – MANUAL LOAD**

Funkce pro ruční zaplnění šneku peletami. Používá se pro urychlení zapálení při prvním zátoku či při doplnění pelet při úplném vyprázdnění zásobníku.

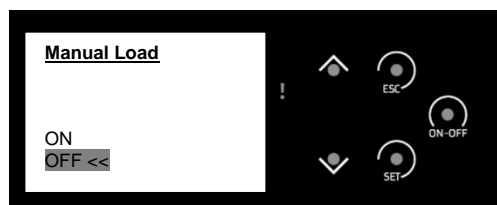
**MENU 2.6 – CLEANING RESET**

Vymaže údaje o dosavadním provozu (počet zapalování, pracovní hodiny, apod.)

**MENU 3 - MENU SETTINGS**

Stiskem tlačítka  po dobu min. 3 sec. – možnost nastavení uživatelských parametrů

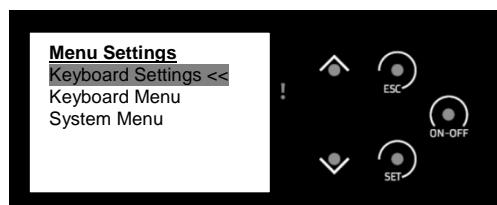
**MENU 3.1 – KEYBOARD SETTINGS**

Nastavení data, času a jazyka.

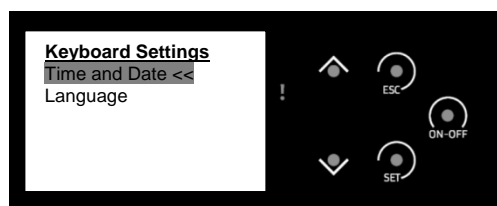

MENU 3.1.1 – TIME AND DATE –

Nastavení času a data

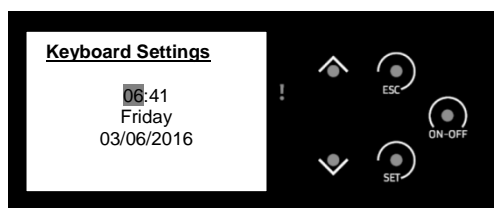
**MENU 3.1.2 – LANGUAGE**

Nastavení jazyka

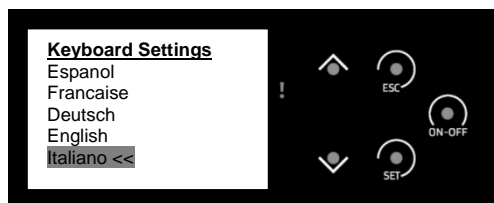
**MENU 3.2 – KEYBOARD MENU**

Nastavení kontrastu na displeji, úroveň podsvícení textu a zvuku tlačítek při zmáčknutí.

Obrazovka 1

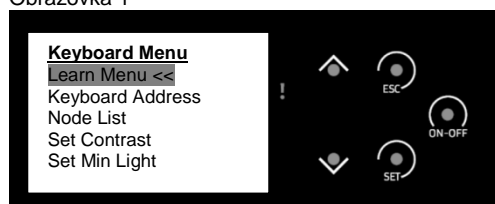

Obrazovka 2

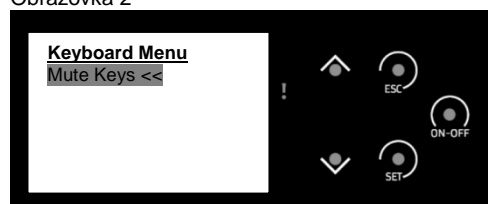
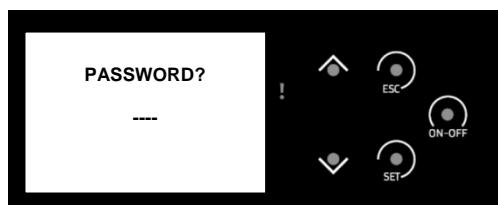
**MENU 3.2.1 – LEARN MENU** - je pro uživatele nedostupné a je chráněno heslem**MENU 3.2.2 – KEYBOARD ADDRESS** - slouží jen k informaci pro servis a je chráněno heslem**MENU 3.2.3 – NODE LIST** – informační, jen pro potřeby servisu**MENU 3.2.4 – SET CONTRAST**

Nastavení kontrastu textu na displeji

**MENU 3.2.5 – SET MIN LIGHT –**

Nastavení minimální doby podsvícení displeje při neaktivním režimu displeje.

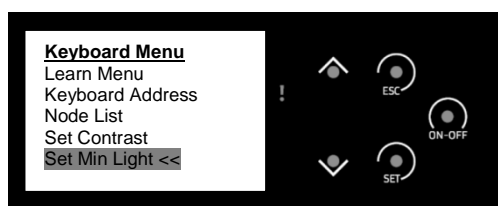

MENU 3.2.6 – MUTE KEYS

Vypnutí/zapnutí zvuku klávesnice při zmáčknutí.

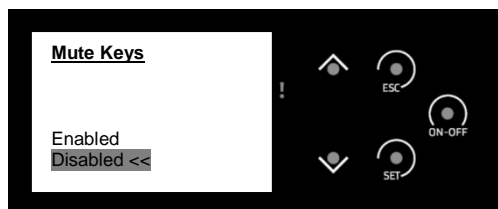

MENU 3.3 – SYSTEM MENU – je určeno pro servis a je chráněno heslem

6.2 Dálkový ovladač

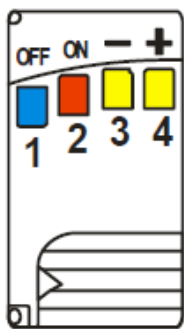

Ovládání:

- 1 aktivuje vyhasínání
- 2 aktivuje zapalování
- 3 snížení výkonu
- 4 zvýšení výkonu

Spárování ovladače s peletovými kameny

- Na dálkovém ovladači:
 - otevřít kryt baterie posunutím směrem vpravo
 - změnit konfiguraci vnitřního přepínače a nasadit zpět kryt
- Na vypínači (zadní strana kamen)
 - vypnout síťové napájení
 - zapnout síťové napájení a zároveň držet jedno tlačítko na dálkovém ovladači, čekat cca 5 vteřin až zazní akustický signál potvrzení, že bylo zařízení spárováno

6.3 Postup prvního zatopení a vypnutí kamen

1. Přesvědčte se, že je zařízení spolehlivě napojeno na komín.
2. Nasypete pelety do zásobníku tak, aby čidlo stavu pelet (na levé straně zásobníku) bylo pod úrovní hladiny pelet. Do zásobníku se vejde cca 35 kg pelet.
3. Zapojte zařízení do sítě a přepněte hlavní vypínač (červený), umístěný na zadní straně, u vstupu přívodního kabelu do polohy „1“. Vypínač se červeně rozsvítí.
4. Dotkněte se prstem kdekoli v prostoru ovládacích tlačítek na displeji, tímto dojde k aktivování displeje. Na displeji bude nápis **OFF**.
5. Využijte postup MENU 2.5 k zaplnění podávacího šneku peletami (pozice ENEBLED), urychlíte tak proces zapalování. Jakmile uvidíte, že se pelety sypou do misky hořáku, tento proces vypněte v MENU 2.5 do pozice DISABLED.
6. Přesvědčte se, že dveře spalovací komory jsou těsně zavřené a zajištěné klikou ve spodní poloze.
7. Zavřete i krycí dveře, situované před dvířky spalovací komory.
8. Stiskněte dlouze tlačítko ON/OFF na displeji. Objeví se nápis **CHECK UP** a chvíli na to **IGNITION**, což znamená, že začíná proces zapalování.
9. Žhavící keramický zapalovač, umístěný za litinovou miskou hořáku v její spodní části, bude žhavit cca 3 min. Současně budou padat pelety ze zásobníku do misky hořáku. Odtahový ventilátor bude v chodu a bude zajišťovat přísun spalovacího vzduchu pod hořákovou misku.
10. Po výše uvedené době se objeví nápis **STABILIZATION**, což znamená, že probíhá proces stabilizace plamene ve spalovací komoře, toto může trvat, dle situace, cca 1 – 2 min.
11. Po této době, pokud jsou splněny všechny podmínky zapalování (připojení elektrické energie, dostatek pelet, uzavřená dvířka spalovací komory), přejde zařízení do režimu **RUN MODE**. Toto je možno vidět rovněž na displeji.
12. V této fázi je zařízení v automatickém režimu.
13. Pokud chcete zařízení vypnout, zmáčkněte dlouze tlačítko **ON/OFF**. Zařízení se ihned přepne do módu **EXTINGUISHING**, tedy vyhasínání. Ventilátor se zapne na maximální otáčky a urychlí spálení zbytku pelet ve spalovací komoře. Proces bude trvat tak dlouho, dokud teplota spalin nepodkročí nastavenou bezpečnou teplotu, což je 39°C. Tento proces může trvat několik minut. Aktuální teplotu spalin si můžete zkontrolovat v informačním menu po stisknutí šipek nahoru nebo dolů.
14. Po tomto procesu se na displeji objeví nápis **OFF**. Zařízení je tak připraveno k dalšímu spuštění.
15. Pro další zapálení použijte postup dle bodů 6 – 14.

6.4 Režim volby výkonového stupně

Před zapálením, ale i v průběhu hoření si můžete nastavit Vámi požadovaný výkonový stupeň. Dle MENU 2.1 a 2.1.1 nastavte automatický režim nebo ručně nastavte výkonový stupeň 1 – 4. Pokud zařízení pracuje v režimu **AUTO**, samo vyhodnocuje, zda-li bude provozováno ve stupni 1 či 4, bude tzv. modulovat dle potřeby. Když bude v místnosti zima, zařízení ihned přejde do výkonového stupně 4 a rychle prostor zahřeje, naopak, pokud bude zařízení jen dohřívát teplotu na požadovanou, bude provozováno ve stupni 1. Pokud si nastavíte konkrétní stupeň výkonu, např. 3, zařízení bude provozováno celou dobu ve stupni 3 a nebude modulovat.

Výkonový stupeň	Přibližný tepelný výkon kamen
1	2,6 kW
2	3,5 kW
3	5,0 kW
4	6,5 kW
AUTO	Automatická regulace výkonu

6.5 Režim nastavení hodnoty pokojového termostatu.

Dle MENU 2.2 a 2.2.1 si nastavte požadovanou teplotu v místnosti. Tato teplota je snímána z pokojového termostatu, který je součástí Vašich peletových kamen. Jedná se o cca 80 cm dlouhý černý kabel, na konci s oválným čidlem. Toto čidlo umístíte např. na podlahu vedle, či za peletová kamna. Nastavenou teplotu si můžete kdykoli během provozu či vypnutém stavu nastavovat.

6.6 Režim nastavení rychlosti podávání pelet a otáček odtahového ventilátoru.

Každá peletová kamna jsou umístěna v jiném prostředí a v jiných geografických podmínkách a to jak povětrnostních, tak tlakových. Někomu mohou kamna hořet moc „rychle“ a někomu zase moc „pomalu“, i když je systém hoření řízen automaticky. Proto si jako uživatel můžete nastavit rychlost podávání pelet podávacího šneku a to v MENU 2.1 a 2.1.2 v daných mezích a rychlost odtahového ventilátoru a to v MENU 2.1 a 2.1.3 také v daných mezích. **Pokud je to nezbytné, nastavte si nové hodnoty, doporučujeme však nastavení dané výrobcem.**

6.7 Alarmy na displeji a způsob jejich odstranění

Popis chyby	Status na displeji	Kód	Způsob odstranění
Příliš vysoké napětí na vstupu do kamen (signalizováno i při vypnutém stavu)	Block	Er01	<ul style="list-style-type: none"> Vypněte zařízení a proveďte kontrolu el. napětí, vyčkejte, poté zařízení znovu zapněte. Volejte servis
Otevřená dvířka spalovací komory	Block	Er02	<ul style="list-style-type: none"> Zavřete dvířka, odblokujte
Proces vyhasínání byl uživatelem ukončen předčasně	Block	Er05	<ul style="list-style-type: none"> Odblokujte a vyčkejte, až proces vyhasínání skončí.
Překročena teplota v zásobníku pelet	Block	Er06	<ul style="list-style-type: none"> Zkontrolujte násypku, případně zahaste, odblokujte
Porucha snímače odtahového ventilátoru – není signál	Block	Er07	<ul style="list-style-type: none"> Volejte servis
Porucha snímače odtahového ventilátoru – regulace ventilátoru nefunguje	Block	Er08	<ul style="list-style-type: none"> Volejte servis
Datum a čas je nesprávně nastaven	Block	Er11	<ul style="list-style-type: none"> Nastavte dle MENU 3.1.1
Chyba při zapalování	Block	Er12	<ul style="list-style-type: none"> Je vytaženo čidlo teploty spalin během procesu vyhasínání. Zasuňte čidlo zpátky. Volejte servis
Malé napájecí napětí	Block	Er15	<ul style="list-style-type: none"> Vypněte zařízení a proveďte kontrolu el. napětí, vyčkejte, poté zařízení znovu zapněte. Volejte servis
Nedostatek pelet	Block	Er18	<ul style="list-style-type: none"> Doplňte pelety do zásobníku
Porucha snímače podavače pelet – není signál	Block	Er47	<ul style="list-style-type: none"> Volejte servis
Porucha snímače podavače pelet – regulace podavače nefunguje	Block	Er48	<ul style="list-style-type: none"> Volejte servis

Proces **ODBLOKOVÁNÍ**: zmáčkněte tlačítko **ON/OFF** na min 3 sec, systém se resetuje a naběhne do normálního režimu.

7 Údržba a čištění peletových kamen



Zařízení, u kterých není prováděna údržba dle našich pokynů, nesmějí být provozována. Při nedodržení uvedených pokynů nebudou záruky poskytované výrobcem uznány.



Údržba a čištění kamen zásadně provádíme při studeném topeništi. Hlavní spínač musí být v poloze "0" a síťový kabel musí být vytažený. Po dokončení čištění musí být obnoven řádný provozní stav zařízení. Misku hořáku pelet je nutno správně nasadit, dvířka topeniště zavřít. Popel je nutno odkládat do nehořlavých nádob s víkem. Při práci je nutno používat ochranné pomůcky a dbát osobní bezpečnosti.

V souvislosti s tvorbou popela při spalování pelet musí být prováděno pravidelné čištění a pravidelná údržba. Jen tak lze dosáhnout bezporuchového provozu. Frekvence údržby a čištění pak závisí rozhodujícím způsobem na kvalitě pelet (obsah popela). Kvalitní pelety mají nízký obsah popela, cca 0,2-0,3%. Při vyšším obsahu popela (0,5% a více) se interval údržby a čištění zkracuje a tvorba popela se zvyšuje 2-3krát. Výsledkem je nižší topný výkon, zvýšený počet otáček ventilátoru a tím celkové zkrácení životnosti peletových kamen.

Doporučení výrobce:

- Před každým zatápěním zkontrolovat, zda se v hořákové misce nenachází velké množství popela (nad úroveň bočních děr). Pokud ano, vyčistit misku hořáku a prostor pod miskou od popela a vrátit misku hořáku zpět do své polohy.
- Podle intenzity topení v peletových kamnech kontrolovat pravidelně stav popela v popelníku. Pokud je topení intenzivní (každý den 6 a více hodin), doporučujeme vyčistit popelník každý druhý den. Pokud je topení méně intenzivní, či jen sporadické, stačí vyčistit popelník 1 x týden.
- Během topné sezóny 1 x za měsíc vysát za pomoci vysavače popela popel a zbytky nevyhořelých pelet, které se nacházejí v prostoru kolem hořákové misky a mimo popelník. Roztroušený popel může zabránit správnému umístění popelníku a také zamezit řádnému uzavření peletových dvířek.
- 1 x za topnou sezónu (zpravidla před sezónou) doporučujeme vyčistit boční litinový výměník a prostor pod popelníkem postupem uvedeným v kap 7.4 za použití čistícího kartáče (součást dodávky) a vysavače popela.

7.1 Čištění skla a povrchu kamen

- Nikdy nepoužívejte abrazivní prostředky k čištění skla ani plechových částí, protože by mohlo dojít k jejich poškození.
- Pro vyčištění skla dvířek je nutno nejprve otevřít dvířka topeniště. Při pravidelném čištění obvykle stačí přetřít sklo pouze suchým papírem. Hromadění sazí na skleněných dvířkách lze nejlépe odstranit pomocí čisticí kapaliny nebo některými značkovými odstraňovači sazí, které jsou k dostání ve větších obchodech nebo u výrobce peletových kamen. Čištění skla se smí provádět pouze, pokud jsou kamen studená.
- Povrch kamen lze vyčistit vlhkou utěrkou nebo v případě potřeby pomocí slabého mýdlového roztoku.
- Drobné poškození povrchu kamen mohou být opraveny barvou na opravné nátěry, kterou je možno zakoupit u prodejce kamen.

7.2 Čištění spalovací komory



Jakmile naleznete ve studené spalovací komoře zbytky popela, je nutno ji vyčistit (viz kap. č. 7). Nadměrné množství popela způsobuje hromadění pelet v misce hořáku a zabraňuje přístupu potřebného spalovacího vzduchu k peletám. Následkem by mohlo být špatné hoření pelet, zanesení žhavicí zapalovací svíčky či celkově špatná funkce peletových kamen. Tímto způsobem by mohlo dojít k poškození kamen, na což se nevztahuje záruka.

- Při provozu, v závislosti na kvalitě paliva, se mohou ve spalovací komoře (na stěnách) vytvářet usazeniny, které je nutno několikrát za topnou sezónu odstranit obyčejnou metličkou či vysavačem na popel.
- Dbejte na to, aby žádné žhavé uhlíky nezůstaly v popelníku při odstraňování popela z kamen.
- Je nezbytné pravidelně kontrolovat těsnění dveří. Jejich netěsnost výrazně ovlivňuje výkon a funkci kamen.
- Betonové vyzdívky, miskou hořáku nebo těsnění dveří je nutno podle potřeby pravidelně měnit.

7.3 Čištění zásobníku na pelety

- Čištění provádět po úplném vyprázdnění zásobníku
- Odstranit ochrannou mřížku.
- Vyčistit zásobník a vstup šnekového dopravníku paliva vysavačem.
- Namontovat zpět ochrannou mřížku. Je nezbytné dbát na to, aby v zásobníku na pelety nezůstaly žádné tvrdé či kovové části (které se zde mohly dostat v balení pelet), aby nedošlo k následnému poškození šnekového dopravníku.

7.4 Čištění spalinových cest

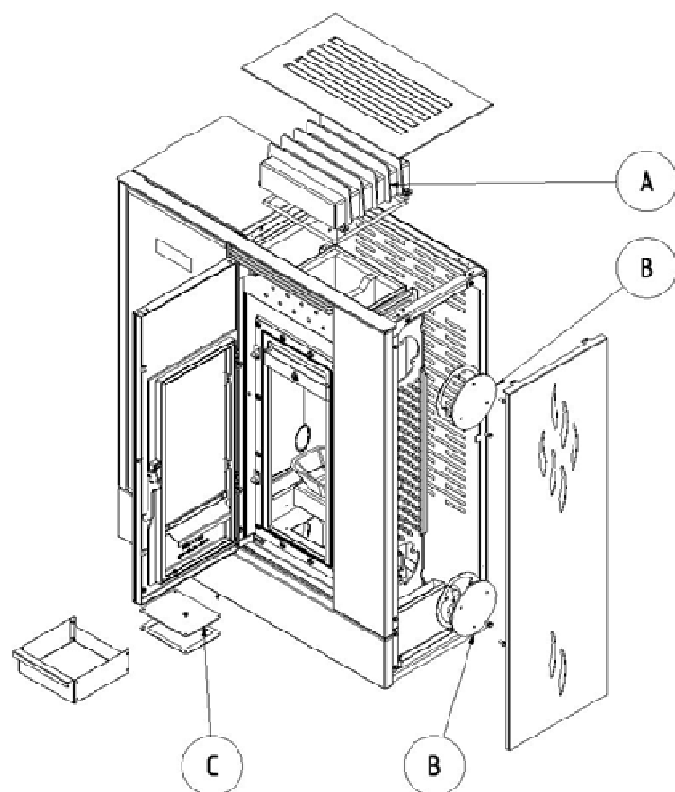

- A Horní spalinový výměník
- B Boční spalinový výměník
- C Prostor pod popelníkem

Obr. č. 7

Čistící prostory:

A) Horní spalínový výměník:

1. Sejmout horní kryt.
2. Povolit 4 ks šrouby čistícího víka výměníku pomocí montážního klíče č. 10 (součást dodávky) a čistící víko sejmout.
3. Stěny výměníku omést smetáčkem a vysát vysavačem na popel.
4. Nasadit zpět čistící víko výměníku a zajistit 4 ks šroubů.
5. Nasadit zpět horní kryt.

B) Boční spalínový výměník

1. Demontovat 2 ks šrouby bočního krytu pomocí imbusového klíče č. 3 (součást dodávky)
2. Povolit 3 ks šrouby horního čistícího víka pomocí montážního klíče č. 10 a víko sejmout.
3. Pomocí dlouhé štětky (součást dodávky) provést čištění výměníku svislými tahy.
4. Povolit 3 ks šrouby dolního čistícího víka pomocí montážního klíče č. 10 a víko sejmout.
5. Prach a saze vysát vysavačem na popel.
6. Nasadit zpět čistící víka výměníku a zajistit 6 ks šroubů.
7. Namontovat zpět boční kryt a zajistit 2 ks šroubů.

C) Prostor pod popelníkem

1. Otevřít skleněná dvířka.
2. Otevřít litinová dvířka topeniště.
3. Vyjmout popelník.
4. Povolit 4 ks šroubů čistícího víka pomocí montážního klíče č. 8 (součást dodávky) a kryt sejmout.
5. Prach a saze vysát vysavačem na popel.
6. Nasadit zpět kryt a zajistit 4 ks šroubů.

7.5 Čištění kouřovodů a trubek kouřovodů

- Odstranění sazí z kouřovodů a komínu by měl provádět 1 x ročně pouze kvalifikovaný kominík. Saze se mohou odstranit z kamen stíráním nebo kartáčováním po stranách topeniště, nebo pomocí vysavače sazí.

7.6 Čištění pláště odtahového ventilátoru (není potřeba, nebo jen výjimečně)

- Odpojit spotřebič od elektrické sítě!!!
- Povolit 4 ks šroubů.
- Demontovat odtahový ventilátor.
- Vyčistit pomocí smetáčku a vysavače na popel lopatky odtahového ventilátoru, kouřovody, a trubky kouřovodů.
- Sestavit jednotlivé díly v opačném pořadí zpět. Dbejte na elektrické přípojky motoru ventilátoru a jejich správné uložení.

8 Možné příčiny provozních problémů a jejich odstranění



Pokud nastanou problémy, které nemůžete odstranit sami, obraťte se na dodavatele kamen či komínka.

PROBLÉM	PŘÍČINA	ŘEŠENÍ
Nefunkční displej	zařízení není pod proudem	<ul style="list-style-type: none"> zapněte vypínač na zadní straně do polohy „1“ zkontrolujte přívodní kabel, zda-li je dostatečně zasunut
Kamna nejdou „nastartovat“, displej nesvítl	zařízení není pod proudem	<ul style="list-style-type: none"> zapněte vypínač na zadní straně do polohy „1“ zkontrolujte přívodní kabel, zda-li je dostatečně zasunut
Kamna nejdou „nastartovat“, displej svítí	malý tlak na displej	<ul style="list-style-type: none"> přidržíte tlačítko ON/OFF na dobu cca 3 sec. přitlačte víc nebo několikrát na displej vyměňte baterie v dálkovém ovladači
Špatný tah v kamnech po instalaci.	překážka v komíně	<ul style="list-style-type: none"> kontrola komínu
	ucpaný nebo uzavřený centrální přívod vzduchu	<ul style="list-style-type: none"> kontrola centrálního přívodu vzduchu kontrola, zda je otevřen centrální přívod vzduchu
	příliš silný tah digestoře	<ul style="list-style-type: none"> přepojení nasávání spalovacího vzduchu na centrální přívod vzduchu úprava režimu digestoře, snížení tahu
	nečinný odtahový ventilátor	<ul style="list-style-type: none"> zkontrolovat činnost ventilátoru při nečinnosti volat servis
Oheň je obtížné zapálit a po krátké chvíli zhasne	vlhké palivo	<ul style="list-style-type: none"> topit suchými peletami, viz kap. 5.3.
	nízký tlak v místnosti	<ul style="list-style-type: none"> otevřít na několik minut v blízkosti kamen okno
	ucpaný centrální přívod vzduchu	<ul style="list-style-type: none"> kontrola centrálního přívodu vzduchu
	přívod centrálního vzduchu může být úplně nebo částečně blokován	<ul style="list-style-type: none"> odpojte centrální přívod vzduchu a pokuste se zapálit oheň pouze pomocí vzduchu v místnosti kontrola, zda je otevřen centrální přívod vzduchu
	komínová klapka blokována sazemi	<ul style="list-style-type: none"> zkontrolovat a vyčistit komínovou klapku
	kamna jsou zanesena sazemi	<ul style="list-style-type: none"> provést údržbu, viz kap. 7
	nízký tah komína	<ul style="list-style-type: none"> kontrola komínu vypnout digestoř
	nečinný odtahový ventilátor	<ul style="list-style-type: none"> zkontrolovat činnost ventilátoru při nečinnosti volat servis
Zakuřování a černání skla	vlhké palivo	<ul style="list-style-type: none"> topit suchými peletami, viz kap. 5.3.
	nerozehřátá kamna	<ul style="list-style-type: none"> rozehřát kamna na provozní teplotu
	netěsnící dvířka	<ul style="list-style-type: none"> výměna těsnění dvířek
	nečinný odtahový ventilátor	<ul style="list-style-type: none"> zkontrolovat činnost ventilátoru při nečinnosti volat servis
Zápach kouře v blízkosti kamen	zpětný tah komína vlivem povětrnostních podmínek	<ul style="list-style-type: none"> vyčkat lepšího počasí
	nedovřená nebo netěsnící dvířka	<ul style="list-style-type: none"> řádně uzavřít dvířka výměna těsnění dvířek
	nečinný odtahový ventilátor	<ul style="list-style-type: none"> zkontrolovat činnost ventilátoru při nečinnosti volat servis
Prohoření paliva do zásobníku	zanedbání kontroly a čištění	<ul style="list-style-type: none"> v žádném případě nehaste vodou uzavřete všechny přívody vzduchu pro hoření, pokud je to možné, přiklopte komín kontaktujte prodejce k prohlídce spotřebiče
	vadné čidlo teploty v zásobníku	<ul style="list-style-type: none"> volat servis
Požár v komíně	zanedbání kontroly a čištění, topení vlhkým palivem	<ul style="list-style-type: none"> v žádném případě nehaste vodou uzavřete všechny přívody vzduchu pro hoření, pokud je to možné, přiklopte komín kontaktujte komínickou službu k posouzení stavu komína po požáru kontaktujte prodejce k prohlídce spotřebiče

9 Likvidace přepravního obalu, likvidace výrobku po uplynutí lhůty životnosti

Kartónová krabice obalu
Plastový obal
Kovová stahovací páska
Keramické sklo
Těsnící šňůra

tříděný komunální odpad
tříděný komunální odpad
sběrna kovového odpadu
sběrna skla
směsný komunální odpad

10 Záruční podmínky

Výrobce poskytuje na peletová kamna záruku po dobu 2 let od data prodeje. Prodloužená záruka se vztahuje na tělo svařovaného topeniště a to v délce 5-ti let od data prodeje a na litinový boční výměník a to v délce 10-ti let. Záruka je omezena na dobu 6 měsíců u součástí mechanicky namáhaných, které nejsou pevně spojeny s peletovými kamny (např. těsnění). Peletová kamna jsou vyrobena a expedována dle platné výkresové dokumentace a v nepoškozeném stavu. Jsou zabalena a předávána jako dílčí celek. Výrobce nehradí náklady, na které se nevztahuje záruka, stejně tak na balné a dopravu reklamovaných výrobků. Výrobce zaručuje bezpečnost a funkci v souladu s návodem na použití výrobku po celou dobu jeho životnosti. Záruka se poskytuje jednomu kupujícímu. Záruka se vztahuje pouze na území státu, kde byl výrobek zakoupen.

Záruka nabývá platnosti převzetím kompletně vyplněného záručního listu. Na záručním listu musí být vždy uvedeno přesné datum prodeje! Záruční servis provádí prodejce Vašich peletových kamen, není-li dohodnuto jinak! V případě reklamace doložte kopie záručního listu a doklad o revizi komína.

Každé oznámení vad musí být učiněno neprodleně po jejich zjištění vždy telefonickou domluvou i písemnou formou.

Při nedodržení uvedených pokynů nebudou záruky poskytované výrobcem uznány.

Záruka se nevztahuje na:

- závady způsobené neodbornou instalací peletových kamen;
- závady způsobené chybnou montáží a nesprávnou obsluhou výrobku a závadami způsobenými nesprávnou údržbou;
- závady vzniklé nedodržením pokynů uvedených v tomto návodě;
- závady způsobené při přepravě (přeprava na paletě ve svislé poloze, neuzavřený prostor, apod.);
- závady způsobené nevhodným skladováním;
- závady způsobené uhašením ohně v ohništi jiným způsobem, než plynulým dohořením (např. vodou);
- závady způsobené použitím nevhodných přípravků při čištění skla nebo při poškození skla mechanickým nárazem, sklo běžně odolává teplotám do 750 °C;
- závady způsobené živelnou pohromou, nebo zásahem vyšší moci;
- závady způsobené používáním nevhodného paliva;
- úmyslné poškození celých peletových kamen nebo jejich částí;
- závady způsobené nevhodným výběrem peletových kamen (tepelný výkon);
- závady způsobené nepřizpůsobeným komínem, který nemá revizi ani dostatečný tah;
- náhradní díly neschválené výrobcem;
- jakékoliv neoprávněné úpravy spotřebiče.

Platí pro ČR:

Veškeré informace ohledně záruky na výrobek, zánik záruky a možnosti reklamace jsou uvedeny na webových stránkách www.viadrus.cz

Platí pro zahraničí:

Pro veškeré informace ohledně záruky na výrobek, zániku záruky a možnosti reklamace, prosíme, kontaktujte Vašeho prodejce. Děkujeme.

Výrobce si vyhrazuje právo na změny prováděné v rámci inovace výrobku. Výrobce neručí za tiskové chyby.

1	Einsatz und Vorteile des Pelletofens	22
2	Technische Beschreibung des Pelletofens	22
3	Transport und Lagerung	24
3.1	Transport	24
3.2	Lagerung	24
4	Anordnung und Installation	24
4.1	Vorschriften und Richtlinien	24
4.2	Allgemeine Anweisungen zum Aufstellungsort und Installation	24
4.3	Aufstellungsregeln	25
4.4	Anschluss des Pelletofens an den Schornstein	25
4.5	Zentralluftanschluss	26
5	Inbetriebnahme	26
5.1	Öffnen der Tür des Pelletofens	26
5.2	Sicherheitshinweise	26
5.3	Brennstoff	27
5.4	Die wichtigsten Grundregeln des Betriebes	27
5.5	Erstanheizen	27
6	Bedienung der Steuerelektronik	28
6.1	Anwendermenü	28
6.2	Fernbedienung	33
6.3	Vorgehensweise beim ersten Anheizen und Abstellen des Ofens	33
6.4	Wahlmodus der Leistungsstufe	33
6.5	Einstellmodus für den Wert des Raumthermostats	34
6.6	Einstellmodus für Geschwindigkeit der Pelletzufuhr und Geschwindigkeit des Abzugsventilator	34
6.7	Alarmer auf dem Display und ihre Behebung	34
7	Wartung und Reinigung des Pelletofens	35
7.1	Reinigung des Glases und der Oberfläche des Ofens	35
7.2	Reinigung der Brennkammer	35
7.3	Reinigung des Vorratsbehälters für Pellets	35
7.4	Reinigung der Rauchgaswege	36
7.5	Reinigung der Rauchabzüge und Rauchgasrohre	36
7.6	Reinigung des Gehäuses des Abzugslüfters (nicht notwendig, oder nur in Ausnahmefällen)	36
8	Mögliche Ursachen betrieblicher Probleme und ihre Beseitigung	37
9	Entsorgung der Transportverpackung, Entsorgung des Produkts nach Lebensdauer	38
10	Garantiebestimmungen	38

Sehr geehrter Kunde,

vielen Dank für Ihren Kauf des Pelletofens AGURO und Ihr Vertrauen in die Produkte der Marke VIADRUS. Ihr neuer Ofen wurde bei einer nach ISO 9001: 2000 zertifizierten Firma hergestellt.

Lesen Sie vor der Installation und Inbetriebnahme sorgfältig die Bedienanleitung Ihres neuen Pelletofens. Sie vermeiden dadurch mögliche Probleme durch Nichteinhalten der Ratschläge und Anweisungen in dieser Anleitung (siehe Kap. 5), die unter Umständen bis zu einer Beschädigung des Ofens führen können. Bewahren Sie diese Anleitung für weitere Informationen.

1 Einsatz und Vorteile des Pelletofens

Der automatische Pelletofen AGURO ist für permanente Beheizung von Wohn- und Gewerbeflächen bestimmt.

Der Brennstoff wird durch eine Förderschnecke aus dem Vorratsbehälter in die Brennerschale transportiert, wobei die Brennstoffmenge automatisch nach der gewünschten Heizleistung geregelt wird. Bei einem vollen Vorratsbehälter ist, abhängig von der gewünschten Raumtemperatur, ein kontinuierlicher Betrieb des Ofens für etwa 30 Stunden möglich.

Der Ofen wird durch eine Steuereinheit gesteuert, die in der Abdeckung des Pelletbehälters integriert ist. Der Anwender hat die Wahl zwischen den Betriebsarten "Heizen" oder "Auto" mit Wochenprogramm.

Die Steuereinheit regelt die Anheizphase, Heizphase sowie die Abkühlphase und garantiert somit einen sicheren Betrieb des Pelletofens. Das Display zeigt den aktuellen Betriebsmodus an, in dem sich der Ofen gerade befindet. Eventuelle Fehlermeldungen werden auf dem Display in Textform mit Angabe von Datum und Uhrzeit ausgegeben.

2 Technische Beschreibung des Pelletofens

Es handelt sich um einen aus hochwertigen Stahlblechen montierten Pelletofen. Der Herd des Pelletofens ist mit einer Brennerschale aus Gusseisen ausgestattet. Die Tür des Pelletofens ist mit einem feuerfesten Keramikglas bestückt und mit horizontaler Linksöffnung ausgeführt. Bestandteil des Pelletofens ist ein abnehmbarer Aschenbecher. Der Pelletofen hat einen speziellen Oberflächenschutz mit hitzebeständiger Farbe bis 650°C (Feuerstätte) und 350°C (sonstige Blechteile – Seitenwände, rückseitige Abdeckung, Deckel, etc.).

Tab. Nr. 1 Grundlegende wärmetechnische Parameter des Pelletofens

Gesamthöhe	mm	1101
Die Stegbreite	mm	931
Teufe	mm	396,
Masse	kg	209
Hals Schornstein	mm	80
Hals Luftzufuhr	mm	50
Kapazität des Vorratsbehälters	kg	35 kg
Min. Kaminzug	Pa	10-15
Heizwert für die Wohnfläche (von der Isolierung des Objektes abhängig)	m ³	50 – 220
Wirkungsgrad	%	87,3
Nennwärmeleistung	kW	6,4
Wärmeleistungsbereich	kW	2,6 – 6,5
Stromversorgung	V/Hz	230/50
Durchschnittlicher Stromverbrauch	W	ca. 25
Elektrische Sicherung	UND	2,5
Brennstoffverbrauch bei min ~ max Heizleistung	kg/h	0,7 ~ 1,6
Durchschnittliche Abgastemperatur hinter dem Hals	°C	143
Abgasmassenstrom	g/s	6,5
CO-Gehalt bei 13% O ₂	%	0,018

Stromanschluss:

Die Netzversorgung des Ofens erfolgt mit einem 1,5 langen Kabel mit Euro-Endstück als Bestandteil der Ofenlieferung. Der Kabel-Stecker wird an eine 230 V / 50 Hz Steckdose angeschlossen. Durchschnittlicher Stromverbrauch im Betrieb beträgt ca. 25 W und der durchschnittliche Stromverbrauch während des Zündvorgangs 135 W. Das Netzkabel ist so zu verlegen, damit es nicht in Kontakt mit scharfen Kanten oder Ecken sowie in Kontakt mit heißen Oberflächen des Ofens kommt.



Abb. Nr. 1 Hauptabmessungen



Legende:

- | | |
|---------------------------------|--------------------------------|
| 1. Schutzgitter | 15. Stein |
| 2. Vorratsbehälter | 16. Wärmetauscher aus Stahl |
| 3. Schneckenförderer | 17. Isolierung |
| 4. Antrieb des Förderers | 18. Keramik-Isolation |
| 5. Steuereinheit | 19. Mantel Hinterseite |
| 6. Manostat | 20. Gusseiserne Brennerschale |
| 7. Abgaslüfter | 21. Feuerstätte |
| 8. Gusseiserner Türrahmen | 22. Gusseiserner Wärmetauscher |
| 9. Display | 23. Reinigungsdeckel |
| 10. Gusseiserne Tür | 24. Tangentialventilator |
| 11. Deckel des Vorratsbehälters | 25. Reinigungsdeckel |
| 12. Aschenkasten | 26. Höhenverstellbare Füße |
| 13. Tür | 27. Seitenmantel |
| 14. Stein | |

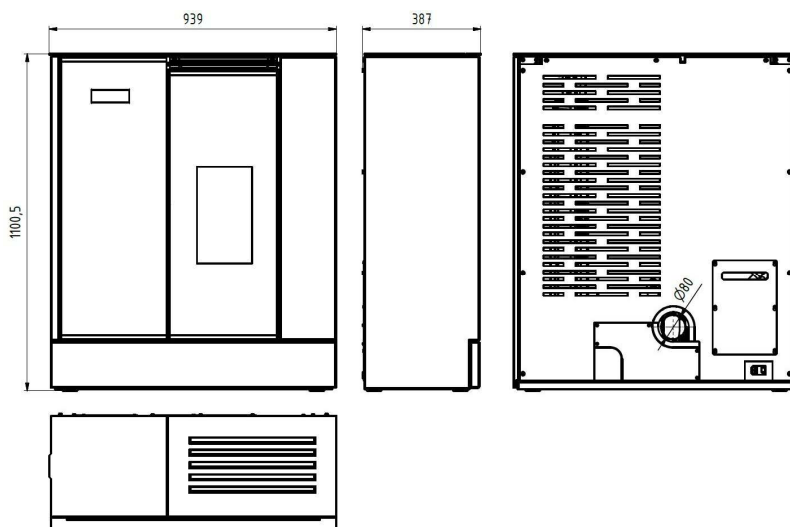
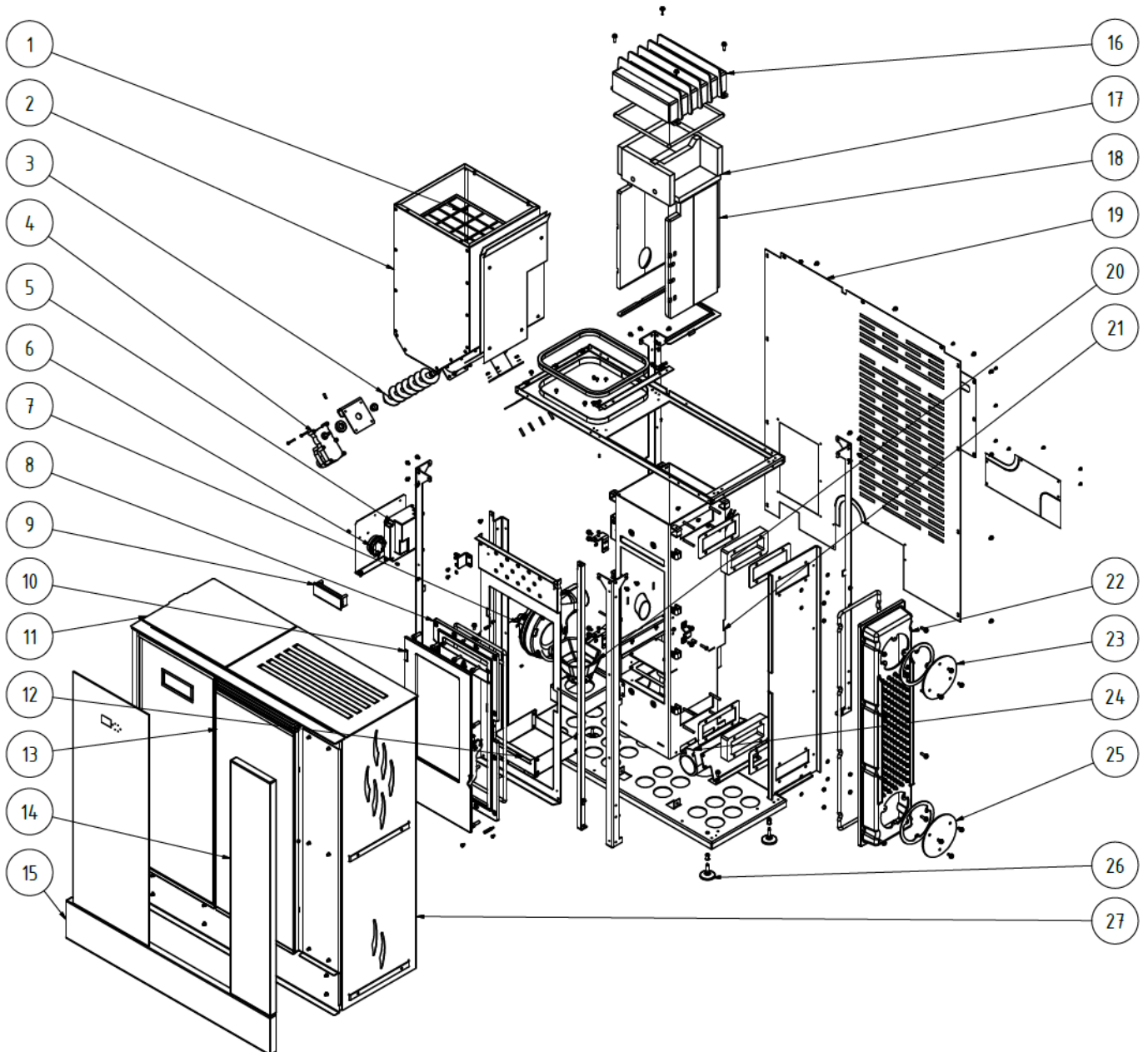
Abb. Nr. 2 Hauptbestandteile

3 Transport und Lagerung

3.1 Transport

Der Pelletofen darf nur in aufrechter Position, in der Originalverpackung und gegen Bewegung und Fall ordnungsgemäß gesichert transportiert werden. Der Transport muss in einem geschlossenen Raum zur Vermeidung von Witterungsschäden erfolgen. Bei Handhabung vertikale Position des Ofens beachten, nicht kippen, um Beschädigung zu vermeiden. Der Ofen darf nur an unteren Metallteilen gehoben und getragen werden.

Nach Erhalt der Ware prüfen Sie bitte die Verpackung einschließlich Inhalt auf Beschädigung und Vollständigkeit.

3.2 Lagerung

Der Pelletofen ist im trockenen und temperierten Raum zu lagern. Lagerung und Handhabung in senkrechter Position. Erhöhte Vorsicht beim Umgang.

4 Anordnung und Installation

4.1 Vorschriften und Richtlinien

EN 14 785:2007	Kaminöfen für Pellets.
ČSN 73 4230	Kamine mit offener und geschlossener Feuerstätte.
EN 1443	Abgasanlagen - Allgemeine Anforderungen.
ČSN 73 4201	Schornsteine und Rauchzüge – Planung, Ausführung und Anschluss der Brennstoffverbraucher.
EN 13501-1+A1	Klassifizierung von Bauprodukten und Bauarten zu ihrem Brandverhalten.
ČSN 06 1008	Brandschutz von Wärmeanlagen.

4.2 Allgemeine Anweisungen zum Aufstellungsort und Installation

Jeder Pelletofen muss unbedingt so aufgestellt und installiert werden, damit die Bedingungen örtlicher Vorschriften oder nationaler und Europäischer Normen in geltender Fassung, einschließlich Ergänzungen, sowie die Anweisungen in dieser Bedienanleitung eingehalten werden.

Der Pelletofen ist für Aufstellung im trockenen Raum bestimmt, durch die gültige Norm eingestuft als nicht-aggressive Umgebung, frei von explosionsgefährlichen oder brennbaren Gasen.

Vor Installation des Pelletofens ist die Revision des Schornsteins notwendig, an den der Pelletofen angeschlossen werden soll, einschließlich Gestaltung und Beurteilung des Abgaswegs, der ein sicheres Abführen der Abgase vom angeschlossenen Pelletofen sicherstellen muss. An den Abgasweg darf nur ein Gerät angeschlossen werden.

Die Aufstellung muss einen angemessenen Zugang für Reinigung des Geräts, Rauchzugs und des Schornsteins erlauben.

In dem Raum, in dem der Pelletofen aufgestellt wird, wird nicht empfohlen eine Luftabsaugung zu installieren (z.B. Dunstabzugshaube), die einen Rückzug der Abgase in den Raum bewirken könnte. Befindet sich bereits eine solche Einrichtung im Raum, ist ihre Zugregelung zu gewährleisten und die Verbrennungsluft aus einem externen Raum zuzuführen (Keller, technischer Raum, etc.). Eine Klimaanlage darf nur als Überdruckanlage betrieben werden.



Abb. Nr. 3 Kaminofen aus der Palette entfernen

1. Den Schutzdeckel von der Ofenrückseite abschrauben.
2. Die 2 Stück den Kaminofen mit der Palette verbindenden Muttern M10 mit Hilfe des Schlüssels Nr. 17 abschrauben.
3. Den rückseitigen Deckel zurückmontieren.
4. Den Kaminofen auf die gewünschte Stelle anbringen. Bei der Platzierung müssen die Regeln, siehe Kap. 4.3., eingehalten werden.

4.3 Aufstellungsregeln

Das Gerät ist auf einer festen Unterlage mit ausreichender Tragkraft, vorzugsweise auf Beton oder andere harte nichtbrennbare Unterlage aufzustellen. Erfüllt die aktuelle Anordnung diese Bedingung nicht, sind zur Erfüllung dieser Voraussetzung geeignete Maßnahmen zu treffen. Bei Aufstellung auf einem brennbaren Fußboden ist das Gerät auf eine isolierende Unterlage aus nicht brennbarem Material aufzustellen, die den Grundriss des Gerätes um 800 mm in Richtung der Strahlung und um 400 mm von den übrigen Seiten überlappt

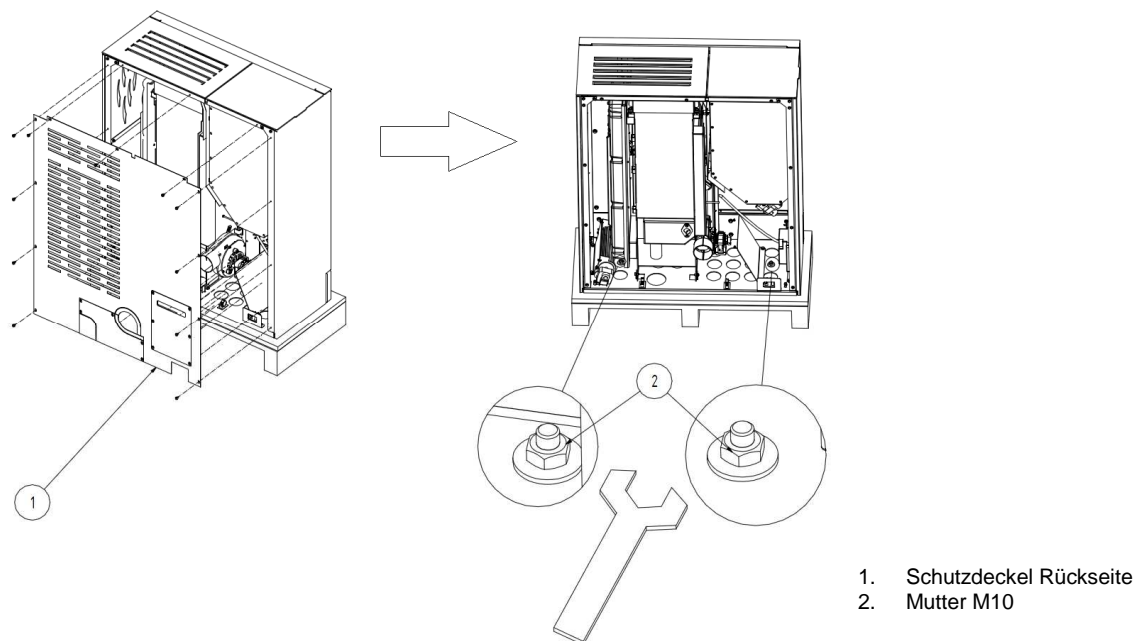
Auf das Gerät selbst sowie in seine Umgebung dürfen unter dem Sicherheitsabstand keine Gegenstände aus brennbaren Stoffen abgelegt werden (siehe folgende Tabelle). Bei unbekannter Entflammbarkeit ist von der Entfernung für Stufe E (F) auszugehen.

Tab. Nr. 2 Feuerreaktionsklasse

Feuerreaktionsklasse	Beispiel für Baustoffe und Erzeugnisse in folgenden Feuerreaktionsklassen (Auszug aus EN 13501-1+A1)	Mindestabstand (mm)	
		Richtung senkrecht zur Strahlungswand	sonstige Richtungen
A1 – nicht brennbar ohne Anteile von brennbaren Baustoffe	Granit, Sandstein, Beton, Ziegel, Keramikfliesen, Mörtel, Brandschutzverputz,...	-	-
A2 – nicht brennbar mit Anteilen von brennbaren Baustoffe	Akumin, Izumin, Heraklith, Lignos, Platten und Basaltfilz, Glasfaserplatten,...	800	400
B – schwer entflammbar	Buchen- und Eichenholz, Hobrex-Platten, Sperrholz, Werzalit, Umacart, Sirkolit,...	800	400
C (D) – normal entflammbar	Kiefer-, Lärchen und Fichtenholz, Holzspan- und Korkplatten, Gummifußbodenbeläge,...	800	400
E (F) – leicht entflammbar	Bitumenpappe, Holzfaserplatten, Zellstoff, Polyurethan, Polystyrol, Polyethylen, PVC,...	1600	800

Für der Mindestabstand von entflammbaren oder brennbaren Materialien können folgende Werte angenommen werden:

Brennbare Materialien:

A > 800 mm

B > 100 mm

Nicht brennbare Materialien:

A > 400 mm

B > 50 mm



Abb. Nr. 4

4.4 Anschluss des Pelletofens an den Schornstein

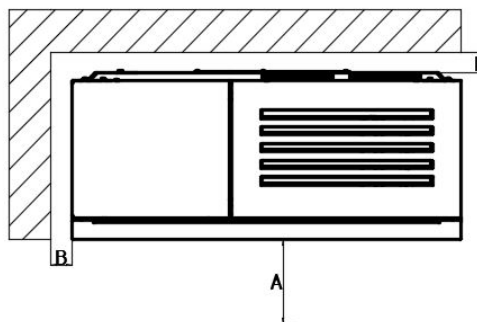

Vor Inbetriebnahme des Pelletofens muss die Kontrolle und Prüfung des Abgaswegs noch vor Schließung des Abgaswegs durch den Mantel der Warmluftkammer erfolgen. Diese Tätigkeiten dürfen nur von einer qualifizierten Person durchgeführt werden, z. B. eine Schornsteinfirma. Das Prüfergebnis ist im Revisionsbericht des Abgasweges einzutragen.

Dank geringen Anforderungen auf die Installation des Pelletofens kann der Kunde den Ofen selbst installieren. Es wird empfohlen, entsprechend geschulte spezialisierte Baufirmen bzw. den Schornstein- oder Ofenbauer mit der Installation zu beauftragen.



Die Revision der Abgaswege ist:

- vor Inbetriebnahme des Abgasweges
- nach jedem Baueingriff in den Schornstein
- vor Austausch oder neuer Installation eines Gerätes durchzuführen.

Die Revision darf durch eine qualifizierte Person im Bereich von Kaminen und Schornstein und Revisionstechniker für Schornsteine durchgeführt werden.

- Den Rauchgasabzug sichert ein Abgaslüfter, welcher Bestandteil des Pelletofens ist.
- Der Ofen muss an einen separaten Schornstein angeschlossen werden. In diesen Schornstein dürfen keine Abgase anderer Geräte abgeführt werden.
- Der Schornstein kann eine klassische Ausführung haben (gemauert), aber kann auch aus Edelstahl oder Keramik sein.
- Für den Anschluss an den Schornstein können herkömmliche Rohre oder flexible Stahlrohre für Rauchzüge verwendet werden.
- Alle Teile des Rauchzugs bis zum Eintritt in den Schornstein müssen wegen möglichen Überdruck am Abgasausgang gasdicht sein.
- Das Rauchrohr darf nicht in den freien Querschnitt des Schornsteins eingreifen.
- Der Ofen erfüllt alle Anforderungen für den Anschluss an Schornsteine für Abgastemperaturen von 350 °C.
- Mindestens erforderlicher Schornsteinzug beträgt 10 Pa. Der Zug wird beeinflusst durch die Länge des Schornsteins, sowie durch die Qualität der Abdichtung. Empfohlene Mindestlänge des Schornsteins beträgt 3,5 m vom Eintritt des Rauchrohrs in den Schornstein und ein geeigneter Mindestdurchschnitt ist 150 x 150 cm.
- Der Außendurchmesser der Verbindungsmuffe beträgt für Rauchzüge 80 x 1,5 mm.
- Das Rauchrohr muss aus versiegelten Stahl- oder Edelstahlrohren hergestellt werden. Es können zwei Stück 90° Knien verwendet werden.
- Befindet sich der Rauchabzug außerhalb des Gebäudes, so muss er mit einer Wärmedämmung versehen werden.
- Rauchabzüge mit scharfen Biegungen und horizontaler Ausrichtung reduzieren den Schornsteinzug. Der maximale horizontale Abschnitt des Rauchrohrs beträgt 2 m, solange die vertikale Länge des Rauchrohrs mindestens 5 m beträgt.

- Der Rauchabzug muss für Inspektion und Reinigung zugänglich sein. Es muss möglich sein, die gesamte Länge des Schornsteins auszukehren und die Schornsteintür muss leicht zugänglich sein.
- Sorgfältig prüfen, ob der Schornstein abgedichtet ist und keine Abgase an der Schornsteintür und Rauchgasanschlüssen entweichen.
- Die Abgase werden mit einem Rauchzug mit 80 mm Durchmesser abgeleitet, der an den Hals des Rauchabzugs am (hinteren) Teil des Ofens angeschlossen wird.

4.5 Zentralluftanschluss



Ein zentraler Luftanschluss muss in luftdichten Gebäuden durchgeführt werden, wo in einem mit Pelletofen beheizten Raum der Sauerstoffgehalt reduziert werden kann.

- Verbinden Sie den Schlauch zum Saughals an der Rückwand (Ø 50 mm).
- Der Eingang der Luftleitung muss sich im Außenbereich oder in einem gut belüfteten Raum im Inneren des Gebäudes befinden.
- Bei Installation des Pelletofens im Gebäude mit gesteuerter Belüftung darf der Eingang der Luftleitung sich nicht in einem Raum befinden, der an die zentrale Belüftungsanlage angeschlossen ist.
- Zur Gewährleistung einer ausreichenden Luftzufuhr darf die Leitung nicht länger als 3 m sein, und darf nicht zu viele Biegungen haben. Min. Durchmesser der Leitung beträgt 50 mm.
- Mündet die Leitung im Freien, muss diese um 90° nach unten abgewinkelt sein oder im Windschatten münden.

5 Inbetriebnahme



Falsche Bedienung und unsachgemäße Brennstoffverbrennung führen zu Produktbeschädigung.

Die Bedienung des Pelletofens AGURO ist sehr einfach. Die Bedienelemente sind in der Abb. 5 dargestellt.



Navigieren im Menü „RAUF“ für steigende Werte

Navigieren im Menü „RUNTER“ für absteigende Werte



Taste im Menü „VERLASSEN“



Taste im Menü „BESTÄTIGEN“



Taste im Menü „EIN/AUS“



Taste „WARNUNG“

Abb. Nr. 5

5.1 Öffnen der Tür des Pelletofens

Der Ofen hat zwei Türen. Eine Tür aus Gusseisen trennt die Brennkammer von der Umgebung und die aus Glas ist dekorativ und ergänzt das Gesamtdesign des Pelletofens.

Achten Sie auf die Sauberkeit der Dichtflächen am Innenrahmen der gusseisernen Tür, damit das Schließen möglichst einfach funktioniert. Die gusseiserne Tür wird mit einer Klinke geöffnet und geschlossen, die Dekorationstür mit einem Griff und Magnet (im Lieferumfang enthalten). Achten Sie auf die Sauberkeit der Gläser beider Türen.

Beide Türen müssen beim Ofenbetrieb stets geschlossen sein, da sonst der Ofen nicht richtig funktioniert und eine Beschädigung des Ofens droht!

Öffnen Sie die Tür, falls notwendig, immer nur langsam und vorsichtig, um plötzliche Druckänderung in der Feuerstätte und Rauchentweichen in den Raum zu vermeiden.

5.2 Sicherheitshinweise

- **Beim Handhaben und Auspacken erhöhte Vorsicht und Sicherheitshinweise beachten!**
- **Droht für eine Übergangszeit in dem Raum mit Pelletofen die Gefahr von brennbaren Gasen (Verkleben von Bodenbelägen, Maler- und Lackierarbeiten, etc.), muss der Pelletofen noch vor der Entstehung dieser Gefahr außer Betrieb gesetzt werden!**
- **Beim Ausbrand der Oberflächenfarbe des Pelletofens beim ersten Anfeuern muss der Raum ständig mit viel frischer Luft belüftet werden!**
- **Im Betrieb auf ausreichende Zufuhr der Verbrennungsluft und sicheren Abgasabzug achten!**
- **Beide Türen müssen im Betrieb stets geschlossen sein!**
- **Den Pelletofen darf nur eine mündige erwachsene Person bedienen!**
- **Stellen Sie sicher, dass die Kinder, geistig behinderte Personen und Haustiere während des Betriebs des Ofens nicht in die Feuerstätte selbst, bzw. zu sehr heißen Teilen (Türen, Glas, Seitenabdeckungen, Deckel usw.) geraten können – es droht die Gefahr von Verbrennungen und mögliche Lebensgefahr!**
- **Während der ganzen Betriebszeit muss das Feuer im Ofen regelmäßig überwacht werden!**
- **Bei gleichzeitigem Betrieb einer anderen Wärmeanlage im gleichen Raum ist ausreichende Belüftung zu sichern!**

- **Berühren Sie nicht die Außenflächen des Pelletofens mit Ausnahme von Bedien- und Regelementen - Gefahr von Verbrennungen und mögliche Lebensgefahr!**
- **Das Feuer im Pelletofen niemals mit Wasser löschen!**
- **Die Asche ist aus dem Aschenbecher sehr vorsichtig und unter Verwendung von Schutzeinrichtungen nur außer Betrieb des Pelletofens zu beseitigen!**
- **Die Asche in feuersichere Behälter mit Deckel schütten!**
- **Das Gerät darf nicht zur Verbrennung von Abfall und Müll verwendet werden und es dürfen keine flüssigen Brennstoffe in beliebiger Kombination verwendet werden! Nur empfohlene Brennstoffe verwenden.**
- **Im Fall eines Brandes von Ablagerungen im Schornstein das Feuer im Pelletofen mit Pulver-Feuerlöscher, bzw. Sand schnellstens löschen, sämtliche brennbare Materialien aus der Nähe des Ofens und des Schornsteins entfernen. Tür, Bedienelemente des Pelletofens und Rauchklappe schließen (falls installiert) und Brand unverzüglich der Feuerwehr melden!**
- **Vor erneuter Inbetriebnahme Pelletofen und Abgaswege einschließlich Schornstein vom Fachmann prüfen lassen!**
- **Am Produkt sind keine Anpassungen außer Montage- und Servicearbeiten durch befugte Personen erlaubt.**
- **Für Reparaturen nur vom Hersteller zugelassene Ersatzteile verwenden.**

Bei Nichteinhaltung dieser Bedingungen kein Anspruch auf Garantie-Reparaturen.

5.3 Brennstoff

Nur trockener Brennstoff guter Qualität garantiert eine saubere und gute Verbrennung. Brennstoff trocken lagern.

Der Ofen ist für die Verbrennung von qualitativ hochwertigen Holzpellets bestimmt, Verbrennung von z.B. Holzhackschnitzel, Stroh oder Mais ist nicht zulässig. Keine Pellets aus anderem Material als geformter Holzmasse verwenden (z.B. keine Oliven-, Mais-, Flachspellets, etc.).

Die Pellets müssen mindestens eine der nachfolgenden Richtlinien oder Normen erfüllen:

- > Richtlinie Nr. 14-2000 MŽP ČR
- > DIN 517 31
- > ÖNORM M 7135

Vorgeschriebene Pelletskörnigkeit	6 bis 8 mm
Wassergehalt im Brennstoff	max. 12 %
Aschegehalt	max. 1,5 %

HINWEIS! Schlechte Brennstoffqualität kann die Leistung und Emissionsparameter des Ofens erheblich beeinträchtigen.

Hochwertige Holzpellets haben in der Regel eine glatte, glänzende Oberfläche, einheitliche Länge und einen geringen Anteil an Staub. Minderwertige Pellets haben dagegen Längs- und Querrisse, ungleichmäßige Länge und einen hohen Anteil an Staub. Die Qualität der Pellets kann auch mit einem einfachen Test überprüft werden. Legen Sie ein paar Pellets in einem Glas Wasser. Ist die Qualität der Pellets gut, sinken sie zu Boden, wenn ihre Qualität schlechter ist, bleiben sie auf dem Wasser schweben.

Genau kann die Qualität des Brennstoffs allerdings nur durch den Einsatz geeigneter Analyseinstrumente bestimmt werden.

Achten Sie beim Befüllen des Vorratsbehälters mit Pellets darauf, dass die Pelletsäcke nicht in Kontakt mit der heißen Ofenoberfläche kommen.

5.4 Die wichtigsten Grundregeln des Betriebes

- Der Ofen und sein Betrieb wird automatisch durch ein elektronisches System gesteuert. Der Ofen kann leistungsmäßig nicht überlastet werden, sofern in Übereinstimmung mit den Anweisungen der Bedienanleitung betrieben. Betreiben Sie den Ofen mit keinem anderen als dafür bestimmten Brennstoff (siehe Kap. 5.3). Verbrennung eines anderen als für den Ofen bestimmten Brennstoffs und Nichteinhaltung von oben genannten Bedingungen kann zur Beschädigung von Komponenten im Inneren des Ofens oder des ganzen Ofens sowie zum Verlust der Garantie führen.
- Vor jedem Anfeuern Asche aus Feuerstätte und Aschenbecher entfernen.
- Bei saisonbedingter Verwendung und bei schlechten Zug- oder Witterungsbedingungen erhöhte Aufmerksamkeit der Inbetriebnahme widmen.
- Nach längerer Betriebsunterbrechung prüfen, ob die Abgaswege nicht verstopft sind.
- Vor jeder Saison wird empfohlen, die Wartung einschließlich Reinigung laut Kap. 7 von einer Fachfirma durchzuführen zu lassen.
- Der Ofen ist mit einer automatischen Reinigung der Brennerschale im Betrieb ausgestattet. Diese Reinigung ist systemseitig für 30 Sekunden jede Betriebsstunde eingestellt. Der Abgaslüfter schaltet mit maximaler Geschwindigkeit ein und durchbläst somit die Brennerschale, um das Verstopfen der Öffnungen der Verbrennungsluftzufuhr an der Bodenfläche der Schale zu vermeiden. Seien Sie also nicht überrascht, wenn diese Tätigkeit während des Betriebs spontan auftritt.

5.5 Erstanheizen



Beim Ausbrand der Oberflächenfarbe des Pelletofens beim ersten Anfeuern muss der Raum ständig mit viel frischer Luft belüftet werden!

- Vor der ersten Inbetriebnahme sind die Etiketten zu entfernen und aus dem Aschenbecher oder den Ofenraum die Zubehörteile zu entnehmen, dies gilt auch für eventuelle Transportsicherung.
- Korrekte Position des Brenners überprüfen.
- Tür der Feuerstätte schließen.
- Den Vorratsbehälter mit standardisierten Holzpellets (Ø 6 mm) füllen.
- Netzkabel anschließen
- Hauptschalter in Position "1" umschalten.
- Hat das Haus eine mechanische Belüftung und der Luftdruck im Innenraum zu niedrig ist, für ein paar Minuten ein Fenster in der Nähe des Ofens öffnen, bevor das Feuer anbrennt.

6 Bedienung der Steuerelektronik

Im Anwendermenü können Sie:

- die Kalibrierung der Pelletförderers einstellen,
- Temperaturen überwachen,
- von vier vordefinierten Leistungen auswählen,
- Zeitschaltuhr für Ein- und Ausschalten des Pelletofens einstellen.



Navigieren im Menü „RAUF“ für steigende Werte



Navigieren im Menü „RUNTER“ für absteigende Werte



Taste im Menü „VERLASSEN“



Taste im Menü „BESTÄTIGEN“



Taste im Menü „EIN/AUS“



Lampe „WARNUNG“

Abb. Nr. 6

6.1 Anwendermenü

ZUR AKTIVIERUNG DES „SCHLAFENDEN“ DISPLAYS BERÜHREN SIE DIE FLÄCHE MIT BEDIENTASTEN

GRUNDBILD

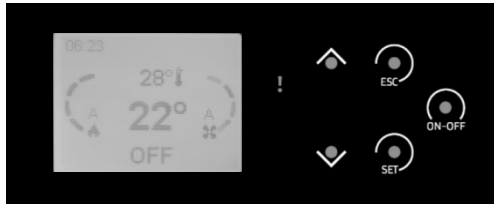

MENU 1 – INFORMATION

Durch Drücken der Taste  werden grundlegende Informationen über den Betrieb des Pelletofens angezeigt:

- aktuelle Abgastemperatur in °C
- am Raumthermostat eingestellte Temperatur in °C
- Strömung der Ansaugluft (sofern die Anlage mit einem Messfühler ausgestattet)
- Drehzahl des Abluftventilators
- Anzahl Betriebsstunden des Ofens
- Anzahl Zündzyklen
- Produkt-Code

Bildschirm 1 Bildschirm 2

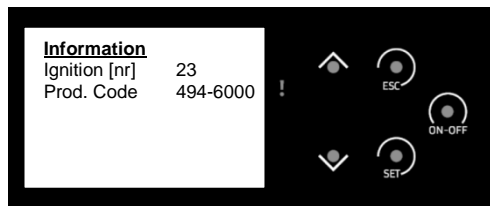
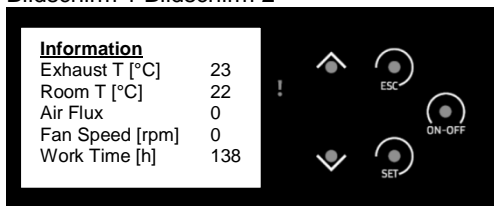

MENU 2 – MENU CUSTOMIZATION -

Durch Drücken der Taste  - Anwenderspezifische Änderung einstellbarer Parameter.

Bildschirm 1 Bildschirm 2

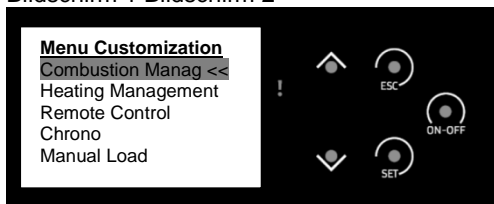

MENU 2.1 – COMBUSTION MANAGEMENT

Manuelle Parametereinstellung der Leistung, Geschwindigkeit der Pelletzufuhr und Geschwindigkeit des Abzugsventilators.

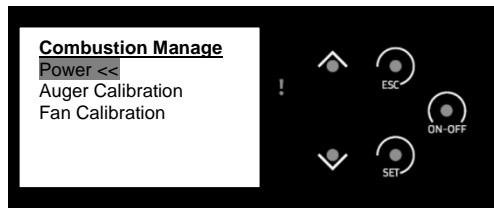

MENU 2.1.1 – POWER

Manuelle Einstellung der Ofenleistung (Einstellmöglichkeiten 1 - 4 oder AUTO, dies bedeutet eine modulierte Leistung, d.h. Leistung, die vom Steuersystem gesteuert wird)

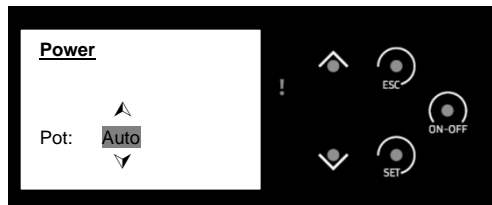

MENU 2.1.2 – AUGER CALIBRATION

Manuelle Einstellung der Geschwindigkeit der Pelletzufuhr (standardmäßig ist der Wert auf „0“ eingestellt)

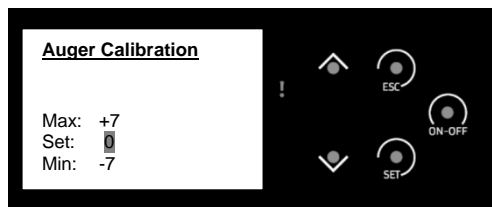

MENU 2.1.3 – FAN CALIBRATION

Manuelle Einstellung der Geschwindigkeit des Abzugsventilators (standardmäßig ist der Wert auf „0“ eingestellt)



MENU 2.2 – HEATING MANAGEMENT

Manuelle Einstellung für den Wert des Raumthermostats

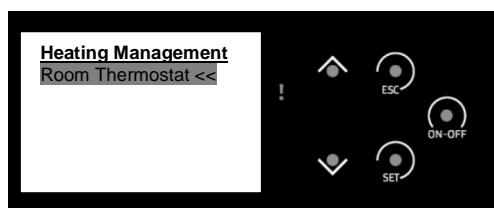

MENU 2.2.1 – ROOM THERMOSTAT

Temperatureinstellung am Raumthermostat

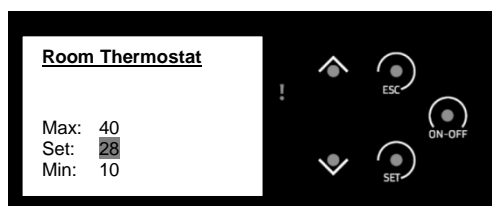

MENU 2.3 – REMOTE CONTROL

Anwahl der Fernbedienung des Ofens. In OFF-Stellung ist die Berührungsbedienung über den Bildschirm in Funktion.

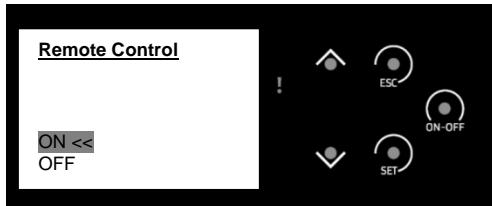

MENU 2.4 – CHRONO

Einstellung der Zeitschaltuhr der Ofensteuerung – Auswahl Betriebsart, Einstellung Betriebsart.

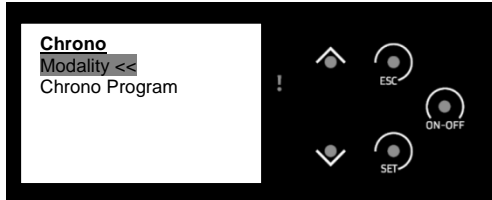

MENU 2.4.1 – MODALITY

Einstellung des Zeitschaltuhrbetriebes – täglich, wöchentlich, Wochenende.

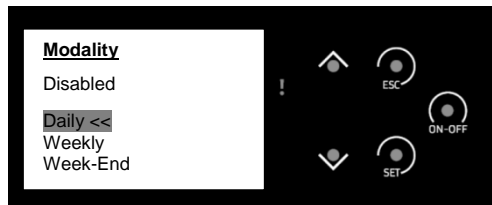

MENU 2.4.2 – CHRONO PROGRAM

Manuelle Einstellung der Zeitschaltuhr im Tages-, Wochen- oder Wochenende-Betrieb.

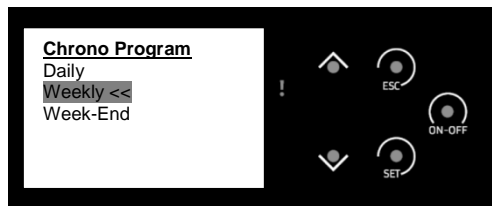

MENU 2.4.2.1 – DAILY

Einstellung der Tage Mo bis So (für jeden Tag separat)

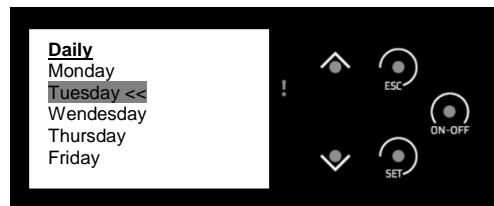

MENU 2.4.2.1.1

Einstellung der Betriebszeiten des Ofens von – bis für einzelne tage separat (3 Betriebsarten/Tag)

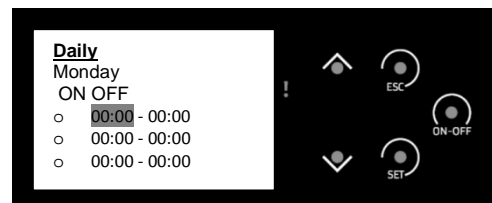

MENU 2.4.2.2 – WEEKLY -

Einstellung des Wochenbetriebs Mo bis So (gleiche 3 Betriebsarten jeden Tag von Mo bis So)

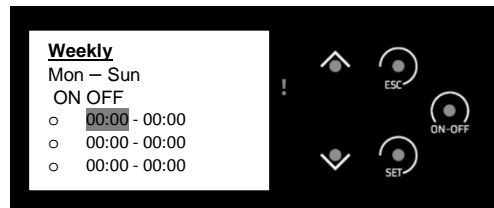
**MENU 2.4.2.3 – WEEK-END**

Einstellung separater Betriebsarten für Mo - Fr und Sa - So

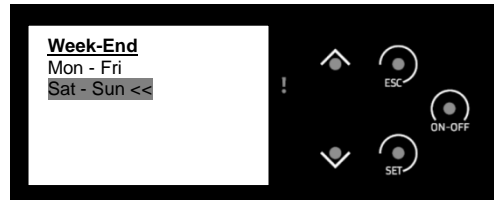
**MENU 2.5 – MANUAL LOAD**

Funktion für manuelle Befüllung der Förderschnecke mit Pellets. Verwendet zur Beschleunigung der Zündung beim ersten Anheizen oder zur Nachfüllung von Pellets bei vollständiger Entleerung des Vorratsbehälters.

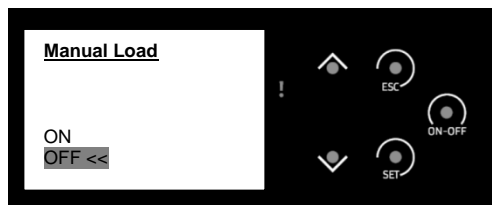
**MENU 2.6 – CLEANING RESET**

Löschen der Daten über bisherigen Betrieb (Anzahl Zündungen, Betriebsstunden, usw.)

**MENU 3 - MENU SETTINGS**

Durch Drücken der Taste  für min. 3 Sekunden - Einstellungsmöglichkeit für anwenderspezifische Parameter

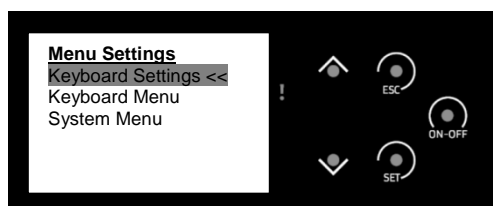
**MENU 3.1 – KEYBOARD SETTINGS**

Einstellung von Datum, Uhrzeit und Sprache.

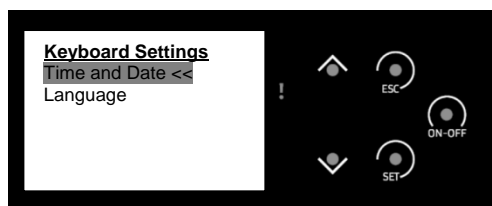

MENU 3.1.1 – TIME AND DATE –

Einstellung von Uhrzeit und Datum

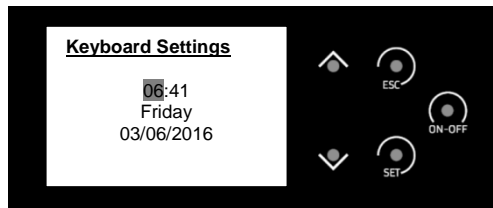
**MENU 3.1.2 – LANGUAGE**

Spracheinstellung

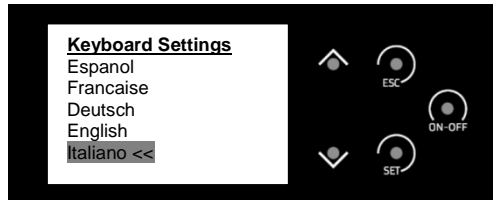
**MENU 3.2 – KEYBOARD MENU**

Einstellung des Kontrasts auf dem Display, Hintergrundbeleuchtung des Textes und Tastenton.

Bildschirm 1

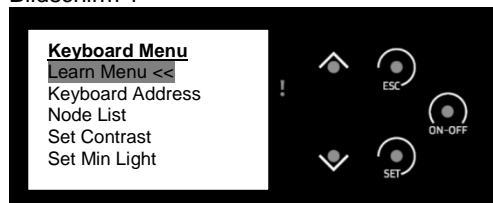

Bildschirm 2

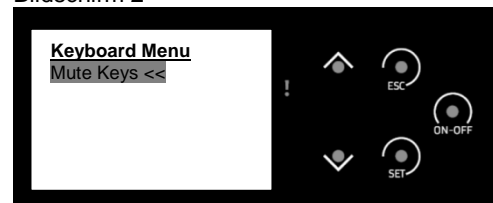
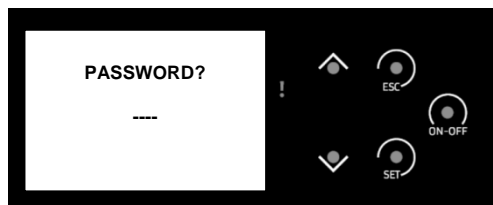
**MENU 3.2.1 – LEARN MENU** - für den Anwender gesperrt und mit Password geschützt**MENU 3.2.2 – KEYBOARD ADDRESS** - nur zur Information für Servicezwecke und mit Password geschützt**MENU 3.2.3 – NODE LIST** - Information, nur für Servicezwecke**MENU 3.2.4 – SET CONTRAST**

Einstellung des Kontrasts auf dem Display

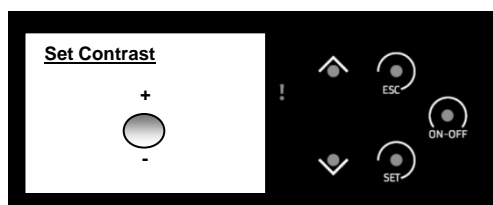
**MENU 3.2.5 – SET MIN LIGHT –**

Einstellung der Mindestdauer der Hintergrundbeleuchtung im Standby-Modus der Anzeige.

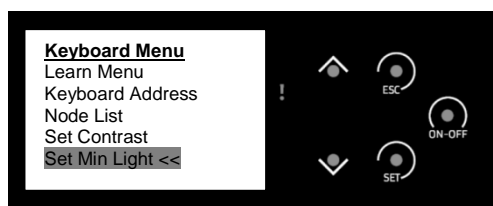

MENU 3.2.6 – MUTE KEYS

Ton der Tastatur ein-/ausschalten.

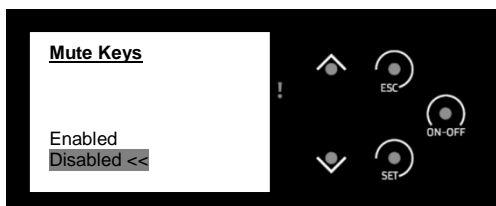

MENU 3.3 – SYSTEM MENU – nur für Servicezwecke und mit Passwort geschützt

6.2 Fernbedienung

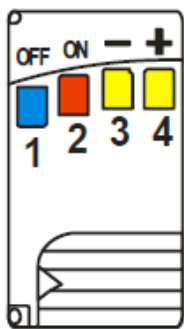

Bedienung:

- 1 aktiviert das Auslöschen
- 2 aktiviert das Zünden
- 3 Leistungssenkung
- 4 Leistungserhöhung

Paaren der Fernbedienung mit dem Pelletofen

- An der Fernbedienung:
 - Batterieabdeckung durch nach rechts schieben öffnen
 - Konfiguration des internen Switches ändern und Abdeckung wieder aufsetzen
- Am Schalter (Ofenrückseite)
 - Spannungsversorgung ausschalten
 - Spannungsversorgung einschalten und gleichzeitig eine Taste auf der Fernbedienung gedrückt halten, ca. 5 Sekunden warten, bis ein akustisches Signal bestätigt, dass die Anlage gekoppelt wurde

6.3 Vorgehensweise beim ersten Anheizen und Abstellen des Ofens

1. Stellen Sie sicher, dass die Anlage zuverlässig an den Schornstein angeschlossen ist.
2. Schütten Sie Pellets in den Vorratsbunker, so dass der Sensor der Pellethöhe (auf der linken Seite des Vorratsbunkers) unter dem Niveau der Pellets liegt. Der Vorratsbunker hat ein Volumen von ca. 35 kg Pellets.
3. Schließen Sie die Anlage ans Netz und stellen Sie den Hauptschalter (rot) auf der Rückseite am Eingang des Netzkabels in die Position „1“ um. Der Schalter leuchtet rot.
4. Berühren Sie mit dem Finger den Bereich der Steuerungstasten auf dem Display und aktivieren damit die Anzeige. Auf dem Display erscheint die Aufschrift **OFF**.
5. Verwenden Sie die Vorgehensweise laut MENU 2.5 zur Befüllung der Pelletförderschnecke (Position ENEBLED), der Zündprozess wird damit beschleunigt. Sobald Sie sehen, dass die Pellets in die Schüssel des Brenners geschüttet werden, schalten Sie diesen Prozess im MENU 2.5 in die Position DISABLED aus.
6. Stellen Sie sicher, dass die Brennkammertür dicht geschlossen und mit dem Griff in unterer Position verriegelt ist.
7. Schließen Sie auch die Abdecktür vor der Tür der Brennkammer.
8. Halten Sie die Taste ON/OFF auf dem Display gedrückt. Es erscheint die Aufschrift **CHECK UP** und eine Weile darauf die Aufschrift **IGNITION**, dies bedeutet, dass der Zündvorgang beginnt.
9. Der Glüh-Keramikzylinder hinter der Gusseisenschale des Brenners im unteren Teil glüht für ca. 3 min. Gleichzeitig fallen die Pellets aus dem Vorratsbunker in die Schale des Brenners. Der Abluftventilator läuft und liefert die Verbrennungsluft unter die Brennerschale.
10. Nach o.a. Zeit erscheint die Aufschrift **STABILIZATION**, was bedeutet, dass die Flamme in der Verbrennungskammer stabilisiert wird, dies kann je nach Situation etwa 1 - 2 Minuten dauern.
11. Nach dieser Zeit werden, sofern alle Bedingungen für die Zündung erfüllt sind (Stromanschluss, genug Pellets, geschlossene Brennkammertür), geht die Anlage in den Modus **RUN MODE** über. Dies kann man auf dem Display sehen.
12. In dieser Phase befindet sich die Anlage im Automatikbetrieb.
13. Zum Ausschalten der Wollen Anlage halten Sie die Taste **ON/OFF** gedrückt. Die Anlage schaltet sofort in den Modus **EXTINGUISHING**, also Auslöschen. Der Lüfter läuft mit maximaler Geschwindigkeit und beschleunigt somit die Restverbrennung der Pellets in der Verbrennungskammer. Der Prozess läuft, bis die Abgastemperatur die eingestellte sichere Temperatur unterschreitet, das sind 39°C. Dieser Vorgang kann einige Minuten dauern. Die aktuelle Abgastemperatur kann durch Drücken der Aufwärts- oder Abwärtstasten im Info-Menü überprüft werden.
14. Nach diesem Vorgang erscheint auf dem Display die Aufschrift **OFF**. Die Anlage ist somit für den nächsten Start bereit.
15. Bei nächster Zündung wiederholen Sie die Vorgehensweise laut Punkten 6 - 14.

6.4 Wahlmodus der Leistungsstufe

Vor der Zündung, aber auch während des Brennens, kann die von Ihnen gewünschte Leistungsstufe eingestellt werden. Stellen Sie nach MENU 2.1 und 2.1.1 den Automatikbetrieb ein oder können Sie manuell die Leistungsstufe von 1 bis 4 einstellen. Wenn die Anlage im Modus **AUTO** arbeitet, wertet sie selbst aus, ob die Stufe **1** oder **4** eingestellt werden soll, die sog. Modulation erfolgt nach Bedarf. Wenn der Raum kalt ist, schaltet die Anlage sofort die Leistungsstufe 4 ein und erwärmt den Raum schnell, umgekehrt, wenn die Anlage nur auf die Solltemperatur temperiert, läuft sie in Stufe 1. Wenn Sie eine bestimmte Leistungsstufe einstellen, z.B. 3, läuft die Anlage die ganze Zeit in der Stufe 3 und moduliert nicht.

Leistungsstufe	Ungefähre Wärmeleistung des Ofens
1	2,6 kW
2	3,5 kW
3	5,0 kW
4	6,5 kW
AUTO	Automatische Leistungsregelung

6.5 Einstellmodus für den Wert des Raumthermostats.

Stellen Sie nach MENU 2.2 und 2.2.1 die gewünschte Raumtemperatur ein. Diese Temperatur wird vom Raumthermostat erfasst, der Bestandteil Ihres Pelletofens ist. Es handelt sich um einen etwa 80 cm langen schwarzen Kabel, mit einem ovalen Sensor am Ende. Dieser Sensor ist z.B. auf den Boden neben oder hinter dem Pelletofen zu platzieren. Sie können die Solltemperatur jederzeit während des Betriebs oder auch im ausgeschalteten Zustand einstellen.

6.6 Einstellmodus für Geschwindigkeit der Pelletzufuhr und Geschwindigkeit des Abzugsventilator

Jeder Pelletofen wird in einer anderen Umgebung und unter anderen geographischen Bedingungen, sowohl atmosphärisch als auch Luftdruckbedingungen, aufgestellt. So kann der Ofen „zu schnell“ verbrennen oder aber „zu langsam“, auch wenn das System automatisch gesteuert wird. Daher können Sie als Anwender die Geschwindigkeit der Pelletzufuhr einstellen, und zwar im MENU 2.1 und 2.1.2 in den vorgegebenen Grenzen sowie auch die Geschwindigkeit des Abzugsventilators im MENU 2.1 und 2.1.3 sowohl in den vorgegebenen Grenzen. **Falls erforderlich, stellen Sie neue Werte ein, wir empfehlen aber die Herstellereinstellung.**

6.7 Alarmer auf dem Display und ihre Behebung

Fehlerbeschreibung	Statusanzeige	Code	Behebung
Eine zu hohe Spannung am Ofen-Eingang (signalisiert auch im ausgeschalteten Zustand)	Block	Er01	<ul style="list-style-type: none"> • Schalten Sie die Anlage aus und überprüfen Sie die Spannung, warten Sie ab, schalten Sie dann die Anlage wieder ein. • Kundendienst kontaktieren
Brennkammertür geöffnet	Block	Er02	<ul style="list-style-type: none"> • Tür schließen, entriegeln
Der Vorgang des Auslöschens wurde vorzeitig durch den Anwender abgebrochen	Block	Er05	<ul style="list-style-type: none"> • Entriegeln und warten, bis das Auslöschens abgeschlossen wird.
Übertemperatur Vorratsbunker	Block	Er06	<ul style="list-style-type: none"> • Überprüfen Sie den Trichter, ggf. auslöschens, entriegeln
Fehler Sensor des Abzugsventilators - kein Signal	Block	Er07	<ul style="list-style-type: none"> • Kundendienst kontaktieren
Fehler Sensor des Abzugsventilators - Lüftersteuerung funktioniert nicht	Block	Er08	<ul style="list-style-type: none"> • Kundendienst kontaktieren
Datum und Zeit falsch eingestellt	Block	Er11	<ul style="list-style-type: none"> • Nach MENU 3.1.1 einstellen
Fehler bei der Zündung	Block	Er12	<ul style="list-style-type: none"> • Der Abgastemperaturfühler während des Auslöschens ausgezogen. Sensor einschieben. • Kundendienst kontaktieren
Versorgungsspannung niedrig	Block	Er15	<ul style="list-style-type: none"> • Schalten Sie die Anlage aus und überprüfen Sie die Spannung, warten Sie ab, schalten Sie dann die Anlage wieder ein. • Kundendienst kontaktieren
Mangel an Pellets	Block	Er18	<ul style="list-style-type: none"> • Pellets in den Vorratsbunker nachfüllen
Sensorfehler Pelletbeschickung - kein Signal	Block	Er47	<ul style="list-style-type: none"> • Kundendienst kontaktieren
Sensorfehler Pelletbeschickung - Steuerung der Pelletbeschickung funktioniert nicht	Block	Er48	<ul style="list-style-type: none"> • Kundendienst kontaktieren

Vorgehensweise für **ENTRIEGELN**: Taste **ON/OFF** für mindestens 3 Sekunden drücken, das System wird zurückgesetzt und startet in den normalen Modus.

7 Wartung und Reinigung des Pelletofens



Geräte, die nicht gemäß unserer Anleitung gewartet werden, dürfen nicht betrieben werden.
Bei Nichtbeachtung der genannten Anweisungen werden die vom Hersteller gewährten Garantien nicht anerkannt.



Wartung und Reinigung des Ofens grundsätzlich bei kalter Feuerstätte durchführen. Hauptschalter muss in Stellung "0" sein und das Netzkabel gezogen. Nach Beendigung der Reinigung muss der ordnungsgemäße Betriebszustand der Anlage wiederhergestellt werden. Die Brennerschüssel ist ordnungsgemäß aufzusetzen, die Feuerraumtür zu schließen.

Die Asche ist in feuersichere Behälter mit Deckel abzulegen. Während der Arbeit müssen Schutzmittel verwendet werden und es sich auf persönliche Sicherheit zu achten.

Im Zusammenhang mit Aschenbildung bei Verbrennung der Pellets muss eine regelmäßige Reinigung und regelmäßige Wartung erfolgen. Nur so ist ein störungsfreier Betrieb zu erreichen. Die Häufigkeit der Wartung und Reinigung hängt maßgeblich von der Qualität der Pellets ab (Aschegehalt). Hochwertige Pellets haben einen niedrigen Aschegehalt von ca. 0,2-0,3%. Bei einem höheren Aschegehalt (0,5% und mehr) verkürzt sich das Intervall für Wartung und Reinigung und die Aschenbildung steigt auf das 2- bis 3-fache. Das Ergebnis ist eine geringere Heizleistung, erhöhte Drehzahl des Lüfters und dadurch eine insgesamt verkürzte Lebensdauer des Pelletofens.

Empfehlung des Herstellers:

- Prüfen Sie vor jedem Anheizen, ob sich keine große Menge Asche in der Brennerschale befindet (oberhalb der seitlichen Bohrungen). Falls ja, reinigen Sie die Brennschale und den Raum unter der Schale von der Asche und stellen die Brennerschale wieder in ihre Position zurück.
- Je nach Heizintensität im Pelletofen überprüfen Sie regelmäßig den Stand der Asche im Aschenbecher. Bei intensiver Heizung (jeden Tag mindestens 6 Stunden und mehr) empfehlen wir, den Aschenbecher täglich zu reinigen. Bei weniger intensiver Heizung oder nur sporadischer Heizung genügt es den Aschenbecher 1 x die Woche zu reinigen.
- Während der Heizsaison 1 x im Monat mit Asche-Staubsauger Asche und Rückstände nicht ausgebrandter Pellets rund um die Brennerschale und außerhalb des Aschenbechers absaugen. Verstreute Asche kann eine korrekte Position des Aschenbechers sowie die ordnungsgemäße Schließung der Pellet-Tür verhindern.
- 1 x in der Heizsaison (in der Regel vor der Saison) empfehlen wir, den gusseisernen Wärmetauscher an der Seite sowie den Raum unter dem Aschenbecher, wie im Kap. 7.4 beschrieben, mit der Reinigungsbürste (im Lieferumfang enthalten) und Asche-Staubsauger zu reinigen.

7.1 Reinigung des Glases und der Oberfläche des Ofens

- Verwenden Sie nie abrasive Reinigungsmittel zum Reinigen des Glases oder der Metallteile, da es zu ihrer Beschädigung kommen kann.
- Um die Glastür zu reinigen, ist zunächst die Tür der Feuerstätte zu öffnen. Bei regelmäßiger Reinigung reicht es in der Regel das Glas nur mit trockenem Papier abzuwischen. Die Anhäufung von Ruß auf der Glastür kann am besten mit Reinigungsflüssigkeit oder einem Marken-Rußentferner zu beseitigen, die in größeren Läden oder beim Hersteller des Pelletofens verfügbar sind. Reinigung des Glases nur bei kaltem Ofen durchführen.
- Die Oberfläche des Ofens kann mit einem feuchten Tuch gereinigt werden oder bei Bedarf mit dünner Seifenlösung.
- Kleinere Oberflächenschäden am Ofen können mit Korrekturfarbe repariert werden, die beim Ofenhändler erhältlich ist.

7.2 Reinigung der Brennkammer



Sobald Sie in der abgekühlten Verbrennungskammer Aschenrückstände vorfinden, ist sie zu reinigen (siehe Kapitel 7). Übermäßige Aschenmenge verursacht Anhäufung der Pellets in der Brennerschale und verhindert die Zufuhr notwendiger Verbrennungsluft zu den Pellets. Ergebnis wäre ein schlechtes Brennen der Pellets, Verunreinigung der Zündkerze oder insgesamt eine schlechte Funktion des Pelletofens. Auf diese Weise könnte es zu einer Beschädigung des Ofens kommen, worauf sich die Garantie nicht bezieht.

- Beim Betrieb können sich abhängig von der Brennstoffqualität Ablagerungen im Brennraum (an den Wänden) bilden, die mehrmals während der Heizsaison mit gewöhnlichem Besen oder mit Asche-Staubsauger zu entfernen sind.
- Stellen Sie sicher, dass beim Entfernen der Asche aus dem Ofen keine Glut im Aschenbecher bleibt.
- Die Türdichtung ist regelmäßig zu prüfen. Undichtigkeit der Tür wirkt sich erheblich auf die Leistung und Funktion des Ofens aus.
- Betonausmauerung, Brennerschale oder Türdichtung sind je nach Bedarf regelmäßig zu ersetzen.

7.3 Reinigung des Vorratsbehälters für Pellets

- Reinigung erst nach vollständiger Entleerung des Vorratsbehälters durchführen
- Schutzgitter entfernen.
- Vorratsbehälter und Eingang des Schneckenförderers mit Staubsauger reinigen.
- Schutzgitter wieder einbauen. Es ist unbedingt darauf zu achten, dass im Vorratsbehälter keine harten oder Metallteile zurückbleiben (die mit der Pelletverpackung eindringen könnten), um Folgeschäden an der Förderschnecke zu vermeiden.

7.4 Reinigung der Rauchgaswege

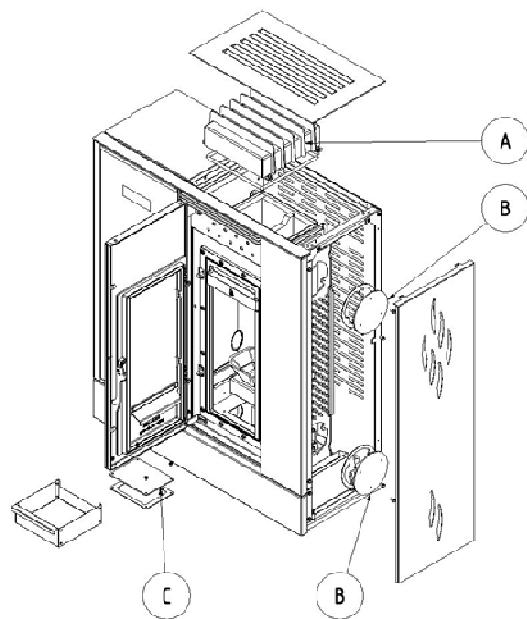

- A Oberer Rauchgas-Wärmetauscher
 B Seitiger Rauchgas-Wärmetauscher
 C Raum unter Aschenbecher

Abb. Nr. 7

Räume zur Reinigung:

A Oberer Rauchgas-Wärmetauscher:

1. Obere Abdeckung abnehmen
2. 4 Schrauben des Reinigungsdeckels des Wärmetauschers mit Montageschlüssel Gr. 10 (im Lieferumfang enthalten) lösen und Reinigungsdeckel entfernen.
3. Die Wände des Wärmetauschers mit Besen und einem Asche-Staubsauger reinigen.
4. Reinigungsdeckel wieder einbauen und mit 4 Schrauben sichern.
5. Obere Abdeckung wieder aufsetzen.

B Seitiger Rauchgas-Wärmetauscher

1. 2 Schrauben der Seitenabdeckung mit Innenkantschlüssel Gr. 3 abnehmen (im Lieferumfang enthalten)
2. 3 Schrauben des oberen Reinigungsdeckels mit Montageschlüssel Gr. 10 lösen und Deckel abnehmen.
3. Mit langer Pinsel (im Lieferumfang enthalten) in vertikalen Zügen Wärmetauscher reinigen.
4. 3 Schrauben des unteren Reinigungsdeckels mit Montageschlüssel Gr. 10 lösen und Deckel abnehmen.
5. Staub und Ruß mit Asche-Staubsauger absaugen.
6. Reinigungsdeckel wieder einbauen und mit 6 Schrauben sichern.
7. Seitenabdeckung wieder einbauen und mit 2 Schrauben sichern.

C Raum unter Aschenbecher

1. Glastür öffnen.
2. Feuerraumtür aus Gusseisen öffnen.
3. Aschenbecher herausnehmen.
4. 4 Schrauben des Reinigungsdeckels mit Montageschlüssel Gr. 8 (im Lieferumfang enthalten) lösen und Reinigungsdeckel entfernen.
5. Staub und Ruß mit Asche-Staubsauger absaugen.
6. Abdeckung wieder einbauen und mit 4 Schrauben sichern.

7.5 Reinigung der Rauchabzüge und Rauchgasrohre

- Ruß von Rauchgasrohren und Schornstein sollte 1 x jährlich durch einen qualifizierten Schornsteinfeger entfernt werden. Ruß aus dem Ofen kann durch Abwischen oder Abbürsten der Wände der Feuerstätte oder mit einem Staubsauger entfernt werden.

7.6 Reinigung des Gehäuses des Abzugslüfters (nicht notwendig, oder nur in Ausnahmefällen)

- Das Gerät vom Stromnetz trennen!!!
- 4 Stück Schrauben lösen.
- Abzugslüfter ausbauen.
- Flügel des Abzugslüfters, Rauchzüge und Rauchgasrohre mit Besen und Asche-Staubsauger reinigen.
- Einzelne Teile in umgekehrter Reihenfolge wieder zusammenbauen. Auf elektrische Anschlüsse des Lüftermotors und ihre korrekte Verlegung achten.

8 Mögliche Ursachen betrieblicher Probleme und ihre Beseitigung



Bei Problemen, die Sie nicht selbst beseitigen können, wenden Sie sich bitte an Ihren Ofenlieferant oder Schornsteinfeger.

PROBLEM	URSACHE	ABHILFE
Display funktioniert nicht	Anlage nicht unter Strom	<ul style="list-style-type: none"> Netzschalter auf der Rückseite in Position „1“ umschalten Netzkabel auf korrekten Anschluss prüfen
Ofen lässt sich nicht „starten“, Display leuchtet nicht	Anlage nicht unter Strom	<ul style="list-style-type: none"> Netzschalter auf der Rückseite in Position „1“ umschalten Netzkabel auf korrekten Anschluss prüfen
Ofen lässt sich nicht „starten“, Display leuchtet	Zu wenig Druck auf die Berührungsfläche	<ul style="list-style-type: none"> Taste ON/OFF ca. 3 Sekunden gedrückt halten Mehr oder mehrmals auf Berührungsfläche drücken Batterien in der Fernbedienung ersetzen
Schlechter Zug im Ofen nach Installation.	Hindernis im Schornstein	<ul style="list-style-type: none"> Schornstein prüfen
	verstopfte oder geschlossene zentrale Luftzufuhr	<ul style="list-style-type: none"> zentrale Luftzufuhr prüfen Öffnung der zentralen Luftzufuhr prüfen
	zu starker Zug der Dunstabzugshaube	<ul style="list-style-type: none"> Verbrennungslufteinsaugung an zentrale Luftzufuhr umschalten Betriebsmodus der Dunstabzugshaube anpassen, Zug drosseln
Schwieriges Anfeuern, Feuer erlischt nach kurzer Zeit	Abzugslüfter dreht nicht	<ul style="list-style-type: none"> Lüfterfunktion prüfen bei Funktionsstörung Kundendienst anrufen
	feuchter Brennstoff	<ul style="list-style-type: none"> mit trockenen Pellets heizen, siehe Kap. 5.3.
	niedriger Druck im Raum	<ul style="list-style-type: none"> Fenster in Offennähe für ein paar Minuten öffnen
	verstopfte zentrale Luftzufuhr	<ul style="list-style-type: none"> zentrale Luftzufuhr prüfen
	die zentrale Luftzufuhr kann ganz oder teilweise blockiert sein	<ul style="list-style-type: none"> zentrale Luftzufuhr abschalten und das Feuer nur mit Luft im Raum zünden Öffnung der zentralen Luftzufuhr prüfen
	Schornsteinklappe mit Ruß blockiert	<ul style="list-style-type: none"> Schornsteinklappe prüfen und reinigen
	Ofen mit Ruß verunreinigt	<ul style="list-style-type: none"> Wartung durchführen, siehe Kap. 7
Verrauchtes und geschwärztes Glas	geringer Schornsteinzug	<ul style="list-style-type: none"> Schornstein prüfen Dunstabzugshaube abschalten
	Abzugslüfter dreht nicht	<ul style="list-style-type: none"> Lüfterfunktion prüfen bei Funktionsstörung Kundendienst anrufen
	feuchter Brennstoff	<ul style="list-style-type: none"> mit trockenen Pellets heizen, siehe Kap. 5.3.
	nicht erwärmter Ofen	<ul style="list-style-type: none"> Ofen auf Betriebstemperatur erwärmen
Rauchgeruch in Offennähe	undichte Tür	<ul style="list-style-type: none"> Türdichtung auswechseln
	witterungsbedingter Umkehrzug im Schornstein	<ul style="list-style-type: none"> günstigeres Wetter abwarten
	Abzugslüfter dreht nicht	<ul style="list-style-type: none"> Lüfterfunktion prüfen bei Funktionsstörung Kundendienst anrufen
Durchbrennen des Brennstoffs in den Vorratsbehälter	nicht geschlossene oder undichte Tür	<ul style="list-style-type: none"> Tür richtig schließen Türdichtung auswechseln
	Inspektion und Reinigung vernachlässigt	<ul style="list-style-type: none"> Lüfterfunktion prüfen bei Funktionsstörung Kundendienst anrufen
Brand im Schornstein	defekter Temperaturfühler im Vorratsbehälter	<ul style="list-style-type: none"> keinesfalls mit Wasser löschen alle Lufteinlässe für die Verbrennung schließen, wenn möglich, Schornstein zudeckeln Hersteller für Inspektion des Gerätes kontaktieren
	Inspektion und Reinigung vernachlässigt, feuchter Brennstoff	<ul style="list-style-type: none"> keinesfalls mit Wasser löschen alle Lufteinlässe für die Verbrennung schließen, wenn möglich, Schornstein zudeckeln Schornsteinfeger zur Beurteilung des Schornsteins nach dem Brand kontaktieren Hersteller für Inspektion des Gerätes kontaktieren

9 Entsorgung der Transportverpackung, Entsorgung des Produkts nach Lebensdauer

Karton-Verpackung	sortierter Siedlungsabfall
Kunststoffverpackungen	sortierter Siedlungsabfall
Metallband	Entsorgung von Metallabfällen
Keramikglas	Altglas-Entsorgung
Dichtungsschnur	gemischter Siedlungsabfall

10 Garantiebestimmungen

Der Hersteller gewährt auf den Pelletofen eine Garantie für 2 Jahre ab Verkaufsdatum. Eine erweiterte Garantie gilt für die geschweißte Feuerstätte, und zwar mit einer Laufzeit von 5 Jahren ab Verkaufsdatum, sowie auf den gusseisernen Seiten-Wärmetauscher, und zwar mit einer Laufzeit von 10 Jahren. Die Garantie beschränkt sich auf 6 Monate für mechanisch belastete Teile, die mit dem Pelletofen nicht fest verbunden sind (z.B. Dichtungen). Der Pelletofen wird nach gültiger Zeichnungsdokumentation hergestellt und im unbeschädigten Zustand versandt. Verpackt und übergeben als Gesamteinheit. Der Hersteller trägt keine Kosten, die nicht durch die Garantie gedeckt sind, sowie keine Verpackung und Transport reklamierter Produkte. Der Hersteller garantiert die Sicherheit und Funktion gemäß Produkthanleitung während seines gesamten Lebenszyklus. Die Garantie wird einem Käufer gewährt. Die Garantie gilt nur auf dem Gebiet des Landes, in dem das Produkt gekauft wurde.

Die Garantie ist mit der Übernahme des vollständig ausgefüllten Garantiescheins gültig. Im Garantieschein ist immer das genaue Verkaufsdatum anzugeben! Den Garantieschein stellt Ihr Ofenhändler aus, sofern nicht anders vereinbart! Bei Reklamation Kopie des Garantiescheins und Protokoll der Schornstein-Inspektion einreichen.

Jede Mangelmitteilung hat unverzüglich nach der Mangelfeststellung stets mit telefonischer Absprache und in Schriftform zu erfolgen.

Bei der Nichtbeachtung der genannten Anweisungen werden die vom Hersteller gewährten Garantien nicht anerkannt.

Die Garantie bezieht sich nicht auf Folgendes:

- Mängel durch unsachgemäße Installation des Pelletofens;
- Mängel infolge einer falschen Montage und unsachgemäßen Bedienung des Produktes und Mängel infolge einer unkorrekten Wartung;
- Mängel durch Nichtbeachtung von Anweisungen in dieser Anleitung;
- Mängel durch Transport (Transport auf Paletten in vertikaler Position, nicht abgeschlossener Raum usw.);
- Mängel infolge einer ungeeigneten Lagerung;
- Mängel, die auf anderes Löschen des Feuers in der Feuerstätte als Ausbrennen zurückzuführen sind (z.B. Wasser);
- Mängel durch die Verwendung ungeeigneter Produkte für Glasreinigung oder bei Beschädigung durch mechanische Einwirkungen, das Glas ist normalerweise bis 750 °C hitzebeständig;
- Mängel durch Naturkatastrophe oder höhere Macht;
- Mängel durch ungeeignete Brennstoffe;
- vorsätzliche Beschädigung des Pelletofens oder seiner Teile;
- Mängel durch falsche Auswahl von Pelletofen (Wärmeleistung);
- Mängel durch ungeeigneten Schornstein, Schornstein ohne Revision und ohne ausreichenden Zug;
- vom Hersteller nicht zugelassene Ersatzteile;
- jede nicht autorisierte Änderungen am Gerät.

Gültig für Tschechische Republik:

Alle Informationen über die Produktgarantie, Erlöschen der Garantie sowie Beanstandungsmöglichkeiten finden Sie auf der Webseite www.viadrus.cz

Gültig für Ausland:

Für alle Informationen über die Produktgarantie, Erlöschen der Garantie sowie Beanstandungsmöglichkeiten kontaktieren Sie bitte Ihren Händler. Danke.

Änderungen im Rahmen der Produkt-Innovation vorbehalten. Der Hersteller haftet nicht für Druckfehler.

1	Uso y ventajas de la estufa de pellets.....	40
2	Descripción técnica de la estufa de pellets.....	40
3	Transporte y almacenamiento.....	42
3.1	Transporte.....	42
3.2	Almacenamiento.....	42
4	Emplazamiento e instalación.....	42
4.1	Reglamentación, normas, disposiciones y directivas.....	42
4.2	Instrucciones generales en cuanto al emplazamiento e instalación.....	42
4.3	Principios de emplazamiento.....	42
4.4	Conexión de la estufa a la chimenea.....	44
4.5	Conexión del aire central.....	44
5	Puesta en marcha.....	45
5.1	Abertura de la puerta de la estufa de pellets.....	45
5.2	Instrucciones de seguridad.....	45
5.3	Combustible.....	46
5.4	Principales instrucciones para el funcionamiento.....	46
5.5	Primer encendido.....	46
6	Sistema electrónico de mando y control.....	47
6.1	Menú del usuario.....	47
6.2	Dispositivo de control remoto.....	52
6.3	Procedimiento del primer encendido y de la puesta fuera del servicio de la estufa.....	52
6.4	Modo de elección del grado de rendimiento calorífico.....	52
6.5	Modo del ajuste de temperatura en el termostato de ambiente.....	53
6.6	Modo del ajuste de velocidad de alimentación de pellets y de las revoluciones del ventilador de tiraje.....	53
6.7	Alarmas en la pantalla y la manera de cómo eliminarlas.....	53
7	Mantenimiento y limpieza de la estufa de pellets.....	54
7.1	Limpieza del vidrio y de la superficie de la estufa de pellets.....	54
7.2	Limpieza de la cámara de combustión.....	54
7.3	Limpieza del depósito de almacenaje de pellets.....	55
7.4	Limpieza de las vías para los productos de combustión.....	55
7.5	Limpieza de los conductos para la evacuación de humo y de los tubos de los conductos para la evacuación de humo.....	56
7.6	Limpieza de la camisa del ventilador de tiraje (no hace falta hacerlo, o solamente en casos excepcionales).....	56
8	Posibles causas de problemas de funcionamiento y su eliminación.....	56
9	Instrucciones para la liquidación del embalaje de transporte y del producto después de su vida útil.....	57
10	Condiciones de garantía.....	58

Estimado cliente:

te agradecemos mucho la compra de la estufa de pellets AGURO por la cual has mostrado tu confianza en la marca VIADRUS. Tu nueva estufa de pellets fue fabricada en una empresa titular de la certificación ISO 9001:2000.

Antes de proceder a la instalación y a la puesta en marcha de tu nueva estufa de pellets, te pedimos un favor de leer con atención el presente Modo de empleo para prevenir y evitar problemas que puedan ser causados por inobservancia de los consejos e instrucciones que figuran en el presente Modo de empleo (véase, por favor, el capítulo Nº 5). El incumplimiento de las instrucciones indicadas en el presente Modo de empleo puede llevar, en ciertas circunstancias, hasta el deterioro o destrucción de la estufa de pellets. Te pedimos, por favor, que guardes el presente Modo de empleo para que siempre tengas al alcance de la mano la información que necesites.

1 Uso y ventajas de la estufa de pellets

La estufa de pellets AGURO sirve, mismo de manera permanente, como una fuente del calor para la calefacción de locales de uso de habitación igual que de locales de uso comercial. El combustible es desplazado por medio del mecanismo de alimentación a tornillo de transporte sin fin hasta el platillo del quemador, siendo la su cantidad ajustada automáticamente, en conformidad con el rendimiento calorífico exigido. Al quedarse el depósito de almacenaje del combustible completamente lleno, dependiendo de la temperatura exigida para el respectivo local, se puede alcanzar un funcionamiento permanente de la estufa durante hasta 30 horas.

Es una unidad del mando y control, integrada por dentro de la cubierta del depósito de almacenaje de pellets, que se ocupa del mando y control de la estufa, pudiendo el usuario elegir de los regímenes (modos) de "Calefacción" o "Auto", con un programa semanal.

La unidad de mando y control dirige y regula la fase de encendido, la fase de calefacción igual que la fase de refrigeración, asegurando de este modo un funcionamiento fiable y seguro de la estufa de pellets. En la pantalla de visualización de datos se está visualizando el respectivo régimen (modo) dentro del cual se encuentra la estufa en el presente momento. Los eventuales avisos de defectos y perturbaciones se visualizan en la pantalla de visualización de datos en forma de un texto, indicando la fecha y hora.

2 Descripción técnica de la estufa de pellets

Se trata de una estufa de pellets montada de chapas de acero de muy alta calidad. La caja de fuego de la estufa de pellets queda dotada de un platillo del quemador, confeccionado en hierro fundido. La puerta de la estufa de pellets está munida de un vidrio de cerámica refractario que es altamente resistente al calor. La concepción de la puerta facilita su abertura en dirección horizontal hacia la izquierda. Hace parte integrante de la estufa de pellets el cenicero removible. La superficie de la estufa de pellets está protegida por una capa especial de pintura refractaria, resistente hasta los 650 °C (caja de fuego) y hasta los 350 °C (otras partes de chapa – puerta, cubierta trasera, tapa de la caja de fuego, etc.).

Tab. №. 1 Principales parámetro termo-técnicos de la estufa de pellets

Altura total	mm	1101
Ancho	mm	931
Profundidad	mm	396,
Peso	kg	209
Tubuladura de la chimenea	mm	80
Tubuladura para la admisión del aire	mm	50
Contenido del depósito de almacenaje del combustible	kg	35 kg
Tiraje mínimo de la chimenea, establecido para el funcionamiento	Pa	10-15
Potencia calorífica para la calefacción de locales de uso de habitación (dependiendo del grado de aislamiento del respectivo inmueble)	m ³	50 - 220
Eficacia	%	87,3
Rendimiento calorífico nominal	kW	6,4
Valores extremos del rendimiento calorífico	kW	2,6 – 6,5
Alimentación eléctrica	V/Hz	230/50
Consumo promedio de la energía eléctrica	W	aprox. 25
Fusible eléctrico	A	2,5
Consumo del combustible al rendimiento calorífico mínimo ~ máximo	kg/h	0,7 ~ 1,6
Temperatura promedio de los productos de combustión detrás de la tubuladura	°C	143
Flujo másico de los productos de combustión	g/s	6,5
Contenido de CO al 13% O ₂	%	0,018

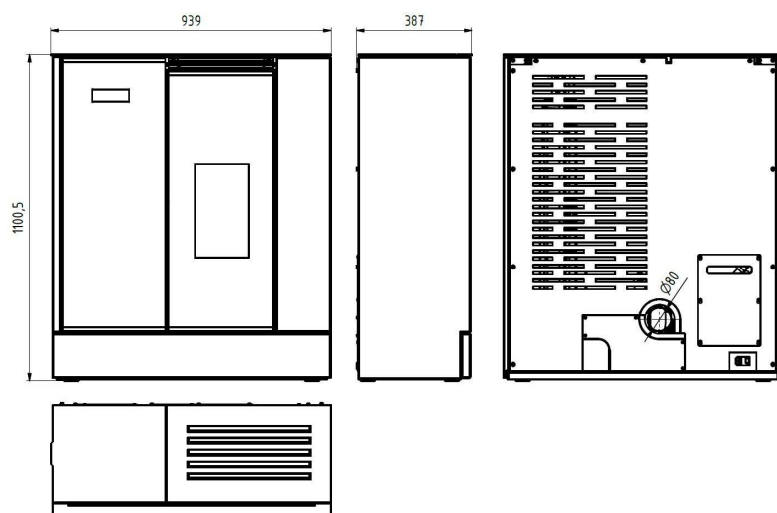
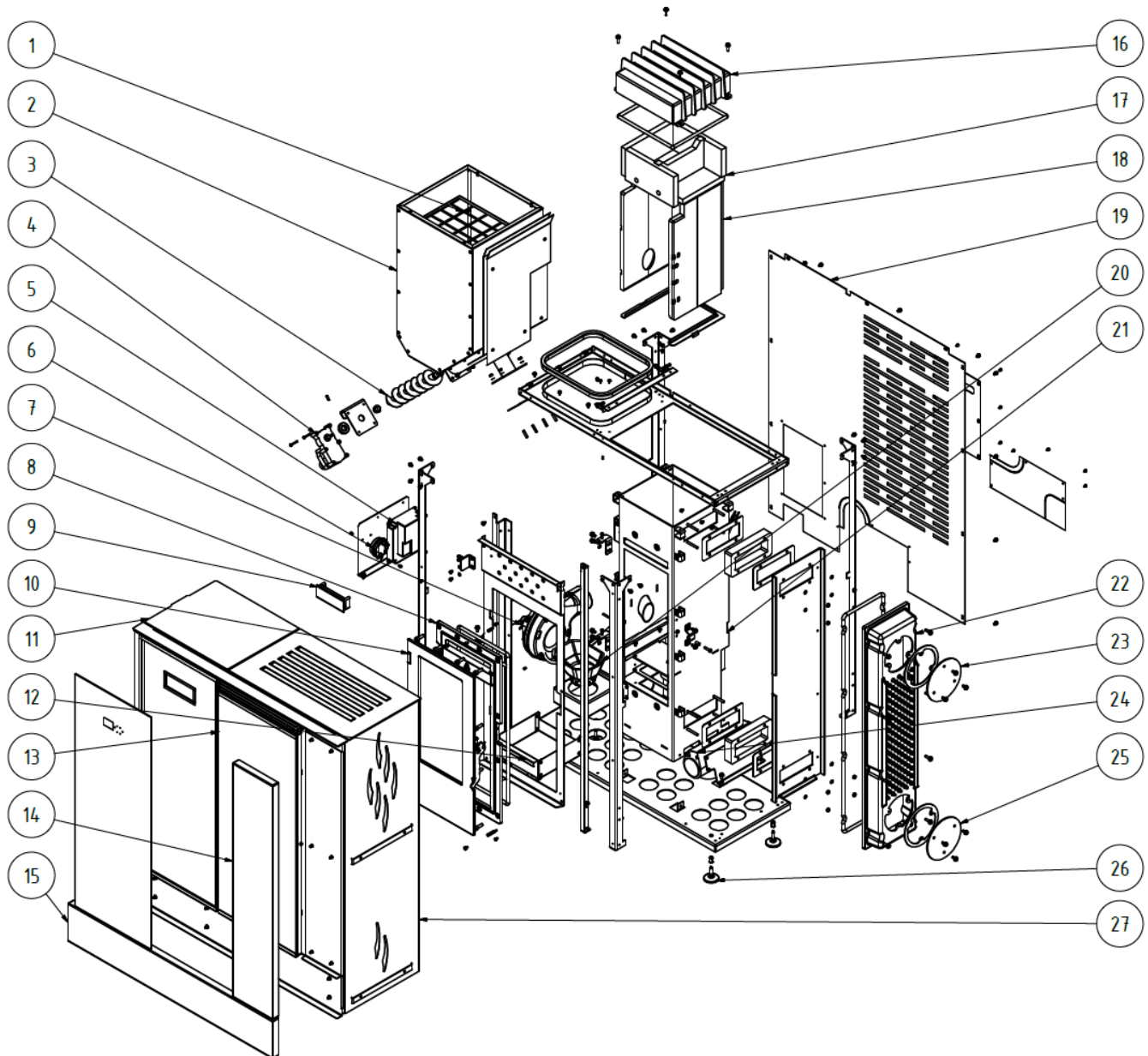

Fig. №. 1 Principales dimensiones

Conexión a la red eléctrica:

La estufa es alimentada de la red eléctrica por medio de un cable cuya largura es de aproximadamente de 1,5 metro, dotado del terminal tipo Euro, que hace parte integrante del embalaje de la estufa. El cable se enchufa a la caja de enchufe eléctrico 230 V/50 Hz. El consumo promedio de la energía eléctrica durante el funcionamiento es de aproximadamente 25 W, siendo el consumo promedio de la energía eléctrica durante el proceso del encendido 135 W. Es necesario que el cable de admisión esté protegido contra el contacto directo con los bordes o cantos agudos asimismo que contra el contacto con la superficie caliente de la estufa.



Descripción:

- | | |
|---|---|
| 1. Rejilla de protección | 15. Piedra |
| 2. Depósito de almacenaje | 16. Intercambiador confeccionado de acero |
| 3. Mecanismo de alimentación a tornillo de transporte sin fin | 17. Aislamiento |
| 4. Motor del mecanismo de alimentación | 18. Aislamiento cerámico |
| 5. Unidad de mando y control | 19. Camisa trasera |
| 6. Manóstató | 20. Platillo del quemador confeccionado en hierro fundido |
| 7. Ventilador de los productos de combustión | 21. Caja de fuego |
| 8. Marco de la puerta, confeccionado en hierro fundido | 22. Intercambiador confeccionado en hierro fundido |
| 9. Pantalla de visualización de datos | 23. Tapa de limpieza |
| 10. Puerta confeccionada en hierro fundido | 24. Ventilador tangencial |
| 11. Tapa del depósito de almacenaje | 25. Tapa de limpieza |
| 12. Cenicero | 26. Patas ajustables verticalmente |
| 13. Puerta | 27. Camisa lateral |
| 14. Piedra | |

Fig. No. 2 Principales partes de la estufa de pellets

3 Transporte y almacenamiento

3.1 Transporte

Está permitido transportar la estufa de pellets únicamente en la posición vertical y por dentro del embalaje original. Durante el transporte es inevitable que la estufa de pellets quede debidamente sujeta y fijada para evitar que se mueva o caiga. En el transcurso del transporte es también necesario, que la estufa se encuentre por dentro de un espacio cubierto para impedir su deterioro por la exposición a condiciones meteorológicas desfavorables. En el curso de la manipulación, hay que mantener la posición vertical de la estufa y nunca inclinarla para evitar su deterioro. Para portar y desplazar la estufa, es necesario agarrarla por las partes inferiores metálicas.

Durante la recepción del producto, por favor, controla bien y cuidadosamente, el estado completo e integral del embalaje, así como de su contenido.

3.2 Almacenamiento

Es necesario almacenar la estufa de pellets en un medio ambiente seco y templado. Hay que almacenar la estufa y manipular con ella siempre en la posición vertical. Siempre es necesario tomar muchas precauciones durante la manipulación.

4 Emplazamiento e instalación

4.1 Reglamentación, normas, disposiciones y directivas

EN 14 785:2007	Estufas de tipo hogar para la combustión de pellets
ČSN 73 4230	Hogares con la caja de fuego abierta y cerrada.
EN 1443	Chimeneas – Exigencias y requisitos generales.
ČSN 73 4201	Chimeneas y conductores de humo – Concepción, ejecución y conexión de los aparatos de uso doméstico que usan combustibles.
EN 13501-1+A1	Clasificación de la protección contra incendios de los productos de obras de construcción de edificios y de construcciones de edificios.
ČSN 06 1008	Protección contra incendios de los dispositivos de calor.

4.2 Instrucciones generales en cuanto al emplazamiento e instalación

Es inevitable que cada estufa de pellets esté colocada e instalada de acuerdo con las disposiciones de los reglamentos locales o nacionales asimismo que europeos, en sus versiones vigentes incluyendo sus complementos y anexos. Además de eso, el emplazamiento e instalación de la estufa debe cumplir con los requisitos e instrucciones indicadas en el presente Modo de empleo.

La estufa de pellets debe estar instalada por dentro de un medio ambiente seco, caracterizado por la respectiva norma vigente como un ambiente no agresivo, sin presencia de cualesquier gases explosivos e inflamables.

Antes de proceder a la instalación de la estufa de pellets, hay que efectuar una revisión del cuerpo de la chimenea, a la cual la estufa de pellets estará conectada, incluyendo la elaboración de concepción y el dictamen de juicio de la respectiva vía conductora que deberá asegurar la evacuación de los productos de combustión en plena seguridad desde la estufa de pellets conectada. Se puede conectar un solo aparato de uso doméstico a la respectiva vía para la evacuación de los productos de combustión.

En el curso de la instalación es necesario cuidar de que quede disponible un acceso adecuado para efectuar la limpieza de este aparato de uso doméstico, igual que la limpieza del conducto para la evacuación de humos así como de la chimenea.

Nosotros nos permitimos recomendarte que no tengas instalado otro dispositivo de aspiración del aire (por ejemplo una campana extractora de humos) dentro del local por dentro del cual se encuentra instalada la estufa de pellets. Es que el otro dispositivo de aspiración del aire puede provocar un tiraje inverso lo que podría causar un escape de los productos de combustión llevándolos de vuelta al respectivo local. Sin embargo, si un tal dispositivo ya tienes instalado dentro del respectivo local, será inevitable asegurar la regulación de su tiraje asimismo que la aspiración del aire de combustión de un local externo (de un sótano o de un local de uso técnico). En lo que se refiere al aire acondicionado, éste puede quedar instalado únicamente en calidad de un dispositivo de sobrepresión.

4.3 Principios de emplazamiento

Se debe colocar el aparato de uso doméstico de referencia encima de un fondo bien firme y sólido que disponga de la capacidad de carga necesaria. Lo mejor sería poner la estufa encima de una placa ininflamable, firme y sólida, confeccionada de betón o de un otro material ininflamable. Si las condiciones existentes no cumplen con los dichos requisitos, sería necesario tomar medidas adecuadas.

En lo que se refiere a la instalación encima de un suelo confeccionado de un material inflamable, hay que colocar este aparato de uso doméstico encima de un fondo confeccionado de un material ininflamable que sobrepase el plano horizontal de este aparato de uso doméstico de 800 mm en la dirección de la radiación del calor y de 400 mm en los lados restantes.

No se pueden colocar ningunos objetos confeccionados en materias inflamables encima de este aparato de uso doméstico ni cerca de él en una distancia que sea menor de que es la de seguridad (te pedimos que consultes, por favor, la siguiente tabla N° 2). En cuanto a los casos cuando la clase de reacción al fuego no haya sido comprobada, hay que tomar en consideración la distancia para el grado E (F).

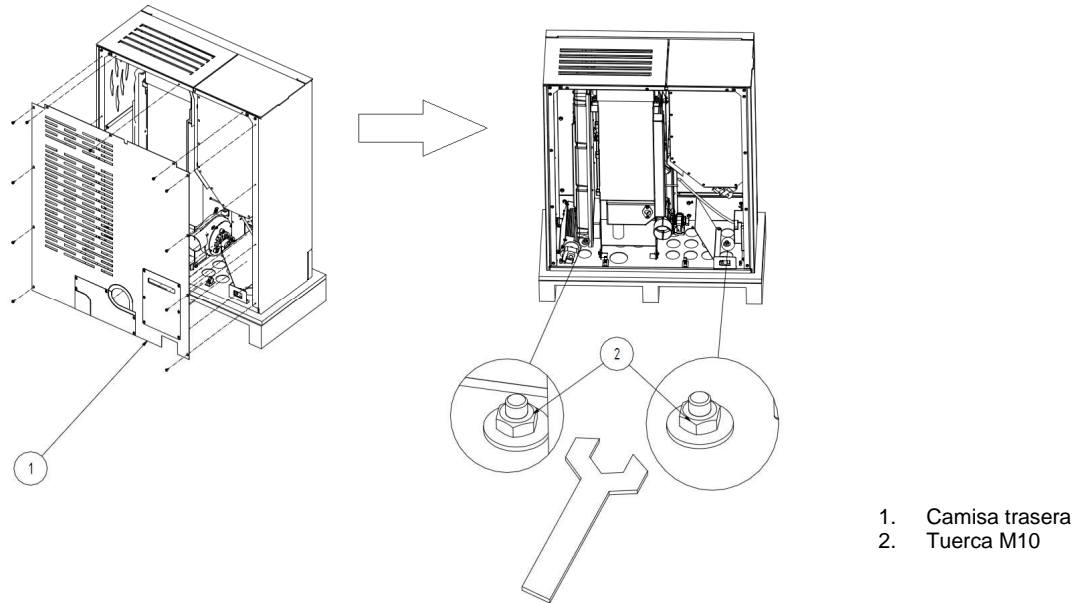

- 1. Camisa trasera
- 2. Tuerca M10

Fig. № 3 Desmontaje de la estufa de tipo hogar de la plataforma de carga

1. Destornillar la camisa trasera de la estufa.
2. Por medio de la llave Nº 17 destornillar 2 piezas de las tuercas M10 que están uniendo la estufa de tipo hogar con la plataforma de carga.
3. Luego después hay que volver a instalar la camisa trasera.
4. Colocar la estufa al sitio deseado. Durante la colocación e instalación de la estufa, es necesario respetar las instrucciones indicadas en el capítulo Nº 4.3.

Tab. № 2 Clases de reacción al fuego

Clase de reacción al fuego	Ejemplos de materiales de obras de construcción y de productos incluidos dentro de la clase de reacción al fuego (extracto de la norma EN 13 501-1+A1)	Distancia mínima (mm)	
		dirección perpendicular hacia la pared de radiación	otras direcciones
A1 – no combustible. Sin contribución al fuego. (Grado máximo).	granito, arenisca, betón, ladrillos, azulejos cerámicos, morteros, revoques de protección contra incendio...	-	-
A2 –combustible con dificultades. Sin contribución al fuego. (Grado medio).	Placas inorgánicas con sustancias aglutinantes y sustancias de llenado orgánicas (Akumin, Izumin), paneles aglomerados (Heraklith, Lignos), placas y fieltros de basalto, placas de fibra de vidrio,...	800	400
B – combustible. Contribución muy limitada al fuego.	Madera de hoja caduca como haya y roble, placas de fibras minerales Hobrex, madera contrachapeada, papel templado (Umakart), placas aglomeradas de aserrín (Werzalit Sirkolit),...	800	400
C (D) – combustible. Contribución limitada (media) al fuego.	Se trata de madera de coníferos como pino, abeto y alerce europeo, placas de aglomerado de uso general, placas de corcho, revestimiento de suelos de goma,...	800	400
E (F) – fácilmente combustible. Contribución alta al fuego.	papel fieltro de asfalto, placas de fibra de madera, materias de celulosa, poliuretano poliestireno (PS), polietileno, PVC,.....	1600	800

Más abajo puedes ver los respectivos valores de las distancias mínimas desde los materiales inflamables o ininflamables:

Materiales inflamables:

A > 800 mm

B > 100 mm

Materiales ininflamables:

A > 400 mm

B > 50 mm

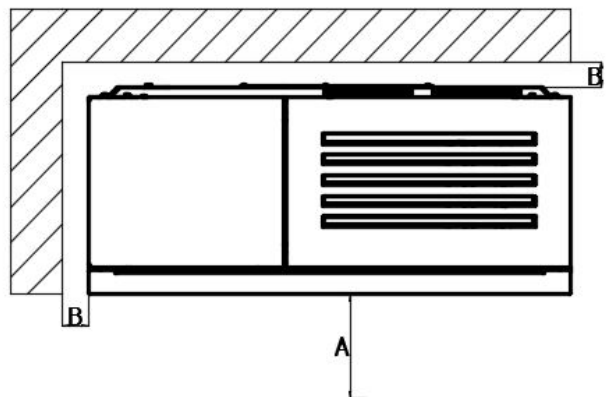

Fig. № 4

4.4 Conexión de la estufa a la chimenea



Antes de proceder a la puesta de la estufa de pellets en marcha, hay que realizar el control y ensayo de la respectiva vía para la evacuación de productos de combustión, y todo eso aún antes de cubrir la vía para la evacuación de los productos de combustión por la camisa perteneciente a la cámara del aire caliente. Exclusivamente un técnico competente y autorizado, por ejemplo un técnico deshollinador o fumista de una empresa especializada en fumistería, puede realizar las actividades mencionadas más arriba. Se debe anotar el resultado del control al reporte de revisión de la vía para la evacuación de los productos de combustión. Debido a que la instalación de la estufa de pellets es poco exigente, es posible que la haga el mismo cliente. No obstante, nosotros nos permitimos recomendarte que encomiendes la instalación de tu estufa a una empresa debidamente adiestrada y especializada en obras de construcción o en fumistería.



Es inevitable efectuar la revisión de las vías para la evacuación de los productos de combustión en los casos siguientes, conforme a lo indicado más adelante:

- antes de la puesta en marcha de la respectiva vía para la evacuación de los productos de combustión
- después de cada obra de construcción realizada en la chimenea
- antes de reemplazamiento o antes de una nueva instalación del aparato de uso doméstico.

Solamente un técnico deshollinador, especialista en revisiones de chimeneas, competente en el ramo de fumistería, está autorizado a realizar la revisión.

- El ventilador de los productos de combustión, que hace parte integrante de la estufa de pellets, asegura el tiraje de los productos de combustión.
- Es necesario conectar la estufa a una chimenea individual. Es inadmisibles evacuar a la misma chimenea los productos de combustión provenientes de otros dispositivos.
- La chimenea puede estar construida no solamente de forma habitual (confeccionada en mampostería), sino también ella puede estar confeccionada del acero inoxidable o de cerámica.
- Para conectar la estufa a la chimenea se pueden utilizar tubos habituales o tubos de acero flexibles que se usan para conductos de evacuación de humos
- Debido a que es posible que se produzca una sobrepresión en la salida de los productos de combustión, es necesario que todas las partes del conducto para la evacuación de humos, que se encuentran hasta la entrada en la chimenea, sean impermeables al gas.
- Está prohibido que el tubo conductor para la evacuación de humos se ingiera en el plano libre de la chimenea.
- La estufa está cumpliendo con los requisitos para la conexión a las chimeneas dimensionadas a la temperatura de los productos de combustión que es 350 °C.
- El tiraje mínimo, exigido que lo tenga la chimenea, es 10 Pa. El tiraje se ve influenciado tanto por el largo de la chimenea como por la superficie de ella, igual que por la calidad de su empaquetadora. El largo mínimo recomendado para la chimenea es de 3,5 m, medido desde el punto de la desembocadura del conducto para la evacuación de humos en la chimenea. El plano mínimo que convenga es 150 x 150 cm.
- El diámetro exterior del acoplamiento de conexión para la cañería de la evacuación de humos es 80 x 1,5 mm.
- Es inevitable que el conducto para la evacuación de humos sea confeccionado de los tubos de acero o de los tubos inoxidables, que sean perfectamente impermeables y herméticos. Es posible de utilizar dos piezas de recodos 90°.
- En caso de que el conducto para la evacuación de humos esté colocado en el muro exterior del respectivo edificio, es necesario dotarlo de un aislamiento térmico.
- Los conductos para la evacuación de humos que tengan flexiones y plegaduras agudas y estén puestos más bien horizontalmente, contribuyen a una disminución del tiraje de la chimenea. Hay que el largo máximo de una pieza del conducto para la evacuación de humos, que esté puesta horizontalmente, sea 2 m, y eso bajo la condición que el largo vertical de los conductos para la evacuación de humos sea 5 m al mínimo.
- Es necesario asegurar el acceso hasta el conducto para la evacuación de humos para controlar y limpiarlo. Es indispensable que sea posible pasar la escoba por todo el largo de la chimenea. Es la razón por la que hay que la puerta de la chimenea esté fácilmente accesible.
- Nosotros nos permitimos pedirte que controles con mucho cuidado la buena hermeticidad e impermeabilidad de la chimenea para asegurarte que no haya ningún escape de los productos de combustión alrededor de la puerta de la chimenea así como alrededor del empalme de acoplamiento de los conductos para la evacuación de humos.
- Se evacuan los productos de combustión a través del conducto para la evacuación de humos cuyo diámetro es 80 mm. El conducto para la evacuación de humos está conectado a la tubuladura del conducto para la evacuación de humos, que está situada en la parte (trasera) de la estufa.

4.5 Conexión del aire central



Siempre hay que realizar la conexión del aire central en los edificios impermeables al aire, donde se puede producir dentro del local calentado por medio de la estufa de pellets una reducción del contenido del oxígeno.

- Hay que conectar la manguera a la tubuladura de aspiración del aire, situada en la pared trasera (Ø 50 mm).
- Es necesario colocar la entrada de la línea de conducción del aire al exterior o a un local bien ventilado dentro del respectivo edificio.
- En lo que se refiere a la instalación de la estufa de pellets en un edificio que tenga la ventilación controlada de los locales de uso de habitación, es inadmisibles que la entrada de la admisión del aire quede situada dentro del mismo local que esté conectado al sistema centralizado común de ventilación.
- Para asegurar la admisión suficiente del aire, es necesario que el largo de la línea de conducción del aire no sea mayor de 3 m asimismo que no tenga muchas flexiones o plegaduras. El diámetro mínimo de la línea de conducción es 50 mm.
- Si la línea de conducción desemboque en el espacio exterior, es necesario que esté doblada de 90° en dirección hacia abajo. En caso contrario, será necesario que acabe en un lugar protegido contra el viento.

5 Puesta en marcha



El manejo incorrecto y la combustión de un combustible inapropiado causan deterioraciones en el producto.

El mando y manejo de la estufa de pellets AGURO es muy fácil. Los elementos de manejo y mando de la estufa de pellets quedan representados en la Figura N° 5.

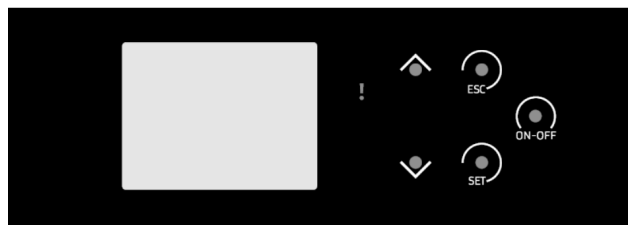

Movimiento dentro del Menú de "PARA ARRIBA", aumento de los valores



Movimiento dentro del Menú de "PARA ABAJO", reducción de los valores



Botón de contacto dentro del Menú de "QUITAR"



Botón de contacto dentro del Menú de "CONFIRMAR"



Botón de contacto dentro del Menú de "PUESTA EN MARCHA / PUESTA FUERA DEL SERVICIO"



Botón de contacto de "ADVERTIMIENTO"

Fig. N°. 5

5.1 Abertura de la puerta de la estufa de pellets

La estufa está dotada de dos puertas. La puerta confeccionada en hierro fundido está separando la cámara de combustión de los alrededores. La puerta acristalada está desempeñando un papel decorativo, complementando así el diseño elegante de la estufa de pellets.

Nosotros nos permitimos pedirte que por favor cuides de la limpieza de las superficies de hermeticidad del marco interior de la puerta confeccionada en hierro fundido para asegurar que cierre fácilmente. La puerta confeccionada en hierro fundido tanto abre como cierra por medio de un agarradero-manivela, la puerta decorativa abre y cierra por medio de un agarradero e imán (que hacen parte integrante del suministro). También hay que cuidar de la limpieza del vidrio de ambas puertas.

¡Es inevitable que durante el funcionamiento de la estufa las dos puertas siempre queden cerradas! En caso contrario la estufa no funcionará bien y habrá una amenaza inminente de su deterioración!

En caso de necesidad, nosotros nos permitimos recomendarte que por favor abras la puerta confeccionada en hierro fundido siempre muy lentamente y con mucha precaución para evitar que se produzca un cambio brusco de la presión en la caja de fuego, igual que el escape del humo al respectivo local.

5.2 Instrucciones de seguridad

- Durante la manipulación y desembalaje del producto, ¡hay que tomar muchas precauciones y respetar las instrucciones de seguridad!
- Si, de modo temporario, ocurriera un peligro de un surgimiento de vapores o gases inflamables asimismo que de su penetración en el local por donde se encuentra instalada la estufa de pellets (pegamento de revestimientos de suelo, aplicación de barnizados a colores inflamables, etc.), ¡la estufa de pellets debería ser puesta fuera del servicio aún antes de que el dicho riesgo surgiera!
- Dado que, durante el primer encendido se produce el quemado de la capa de pintura superficial de la estufa de pellets, ¡hay que asegurar una buena y continua ventilación igual que la admisión del aire fresco al respectivo local!
- Durante el funcionamiento, ¡es inevitable asegurar la admisión suficiente del aire necesario para la combustión así como la evacuación segura de los productos de combustión!
- ¡Siempre hay que mantener cerradas las dos puertas!
- ¡Es inevitable que el manejo de la estufa de pellets siempre y exclusivamente sea efectuado por una persona adulta y en pleno goce de sus derechos, que disponga de una correspondiente capacidad mental e intelectual!
- ¡Es inevitable asegurar que los niños, las personas con alguna incapacidad mental o intelectual, igual que los animales domésticos, no puedan entrar durante el funcionamiento de la estufa en el espacio de la propia caja de fuego, eventualmente que no puedan aproximarse a las partes muy calientes y ardientes (tales como la puerta, el vidrio, coberturas laterales, tapa de la caja de fuego, etc.) – hay un riesgo grave e inminente de quemaduras amenazando la salud y mismo la vida!!
- En el transcurso de todo el funcionamiento, ¡hay que controlar regularmente el fuego por dentro de la estufa de pellets!
- En cuanto a una explotación simultánea de otro dispositivo térmico en el mismo local, ¡es inevitable asegurar una ventilación suficiente!
- ¡Está prohibido tocar las superficies externas de la estufa de pellets, a excepción hecha de los elementos de manejo y mando - hay un riesgo grave e inminente de quemaduras amenazando la salud y mismo la vida!
- ¡Está absolutamente prohibido apagar el fuego en la estufa de pellets con el agua!
- Para remover las cenizas del cenicero, ¡hay que tomar muchas precauciones y utilizar los equipos de la protección individual (EPI) adecuados! ¡Es ineludible que la estufa de pellets esté puesta fuera de servicio durante el sacamiento de las cenizas!
- ¡Hay que deponer la ceniza a recipientes ininflamables, dotados de tapas!
- ¡Está estrictamente prohibido utilizar este aparato de uso doméstico para la combustión de residuos o desperdicios! ¡Tampoco se pueden utilizar combustibles líquidos o sus combinaciones! Te pedimos que por favor utilices solamente combustibles recomendados e indicados en el presente Modo de empleo.
- En caso de que surja un incendio de los depósitos de hollín y negros de humo, asentados en la chimenea, por favor ¡apaga rápidamente el fuego dentro de la estufa de pellets utilizando un extintor de polvo o arena y elimina todo el material inflamable

de los alrededores de la estufa y del cuerpo de la chimenea! Cierra la puerta asimismo que los elementos de manejo y mando de la estufa de pellets, igual que el clapete de humos (si queda instalado)! ¡Conéctate inmediatamente, por favor, con el Cuerpo de Bomberos para comunicarles el incendio!

- Antes de volver a poner la estufa de pellets en marcha, ¡pide, por favor, a un especialista que haga examen de la vía para la evacuación de los productos de combustión, incluyendo la chimenea!
- Además de los trabajos de montaje y Servicio, realizados por personas competentes, no está permitido efectuar cualquier modificación o adaptación del producto.
- Para las reparaciones se pueden utilizar únicamente las piezas de repuesto debidamente aprobadas de la parte del fabricante.

Al no ser respetadas las condiciones arriba mencionadas no es posible reivindicar las reparaciones cubiertas por garantía.

5.3 Combustible

Solamente la utilización del combustible absolutamente seco es capaz de garantizar una buena y pura combustión. Y eso es la razón por la cual es necesario almacenar el combustible en un lugar seco

La estufa está destinada a la combustión de pellets de madera de alta calidad. Está estrictamente prohibido utilizar para la combustión otras materias, tales como virutas, chips o fragmentos de madera, paja o maíz. Tampoco utilices, por favor, les pellets confeccionados de otro material que madera prensada (por ejemplo a base de aceitunas, de maíz, de lino, etc.).

Es ineludible que los pellets correspondan a las disposiciones de, por lo menos, una de las directivas o normas siguientes:

- Directiva N° 14-2000 del Ministerio del Medio Ambiente de la República Checa (MŽP ČR)
- DIN 517 31
- ÖNORM M 7135

Granulosidad obligatoria para los pellets de 6 hasta 8 mm

Tenor de humedad en el combustible 12 % como máximo

Tenor de cenizas 1,5 % como máximo

¡ATENCIÓN! Una mala calidad del combustible puede surtir un efecto muy negativo en el rendimiento igual que en los parámetros de emisión de la estufa de pellets!

Los pellets de madera de buena calidad suelen tener una superficie lisa y pulida, una largura uniforme y un bajo tenor de cenizas. Por otro lado, los pellets de baja calidad presentan fisuras y rajuelas, una largura desproporcionada y un alto tenor de cenizas. Se puede comprobar la calidad de pellets por un ensayo simple y fácil. Puedes introducir algunos pellets en un vaso de agua. Si la calidad de pellets es buena, los pellets van bajando hasta el fondo del vaso. Si la calidad de pellets es mala, los pellets quedarán flotando encima de la superficie de agua.

Sin embargo, se puede comprobar exactamente la calidad de pellets exclusivamente por medio de los respectivos aparatos analíticos que sean propicios.

Nosotros nos permitimos recomendarte que cuides bien que los sacos con los pellets no queden en contacto directo con la superficie caliente de la estufa.

5.4 Principales instrucciones para el funcionamiento

1. Es el sistema electrónico de mando y control que se ocupa del mando y control de la estufa de pellets igual, que de su funcionamiento. En cuanto al rendimiento de la estufa, si ésta es explotada conforme al presente Modo de empleo, no sería posible sobrecargarla. Te pedimos un favor que no utilices ningún otro combustible que difiera del recomendado y ordenado (véase, por favor, el capítulo N° 5.3). La combustión de otro combustible que difiera del recomendado y ordenado así como la inobservancia total o parcial de las condiciones mencionadas en el presente Modo de empleo, pueden causar un deterioro de los componentes dentro de la estufa o de toda la estufa lo que llevará hasta el término de la validez de la garantía.
2. Antes de cada encendido hay que retirar las cenizas de la caja de fuego asimismo que del cenicero.
3. Si la estufa de pellets se utiliza solamente durante la temporada de calefacción y también siempre cuando haya un mal tiraje o condiciones meteorológicas desfavorables, es necesario prestar mucha atención a su puesta en marcha.
4. Después de un largo período de interrupción del funcionamiento es necesario verificar que no se produjo ninguna obturación de las vías para la evacuación de los productos de combustión.
5. Antes del inicio de cada temporada de calefacción, nosotros nos permitimos recomendarte que hagas venir una empresa especializada que se ocupe del mantenimiento incluyendo la limpieza, conforme a lo indicado en el capítulo N° 7.
6. La estufa está dotada de un sistema automático de limpieza del platillo del quemador durante el funcionamiento. El sistema asegura la dicha limpieza en el transcurso de 30 segundos cada hora del funcionamiento. Se produce una puesta en marcha del ventilador de los productos de combustión a revoluciones máximas, ocupándose de un soplo del platillo del quemador para impedir que se produzca una obstrucción de los orificios de admisión del aire necesario para la combustión. Debido a que todo esto recién mencionado más arriba se produce de manera espontánea, nosotros nos permitimos recomendarte que no quedes muy sorprendido cuando esto ocurra durante el funcionamiento.

5.5 Primer encendido



En lo que se refiere al primer encendido, te pedimos que tengas en consideración que se produce el quemado de la capa superficial de pintura para estufas de pellets. Es la razón por la que ¡siempre hay que asegurar una buena ventilación continua asimismo que la admisión del aire fresco suficiente al respectivo local!

- Antes de proceder al primer encendido, hay que retirar las etiquetas y sacar desde el cenicero o desde el espacio de la caja de fuego las piezas de accesorios. Además, lo mismo vale también para el eventual aparato de fijación de seguridad puesto para el transporte.
- Luego es necesario verificar el buen y correcto posicionamiento del quemador.
- Después, hay que cerrar la puerta de la caja de fuego.
- Luego es necesario proceder al llenado del depósito de almacenaje del combustible por pellets normalizados (Ø 6 mm).
- Enseguida después hay que conectar el cable de red.
- Enseguida después hay que posicionar el interruptor principal en la posición "1".
- En caso de que el respectivo edificio esté dotado de una ventilación mecánica y por dentro haya una baja presión, hay que abrir para algunos minutos una ventana cerca de la estufa, hasta que el fuego se ponga a arder bien.

6 Sistema electrónico de mando y control

Es posible ajustar y hacer lo siguiente en el Menú para usuarios:

- ajustar la calibración del mecanismo de alimentación de pellets,
- ir siguiendo las temperaturas,
- elegir uno de los rendimientos predefinidos,
- ajustar el temporizador de la puesta en marcha así como de la puesta fuera de servicio de la estufa de pellets.

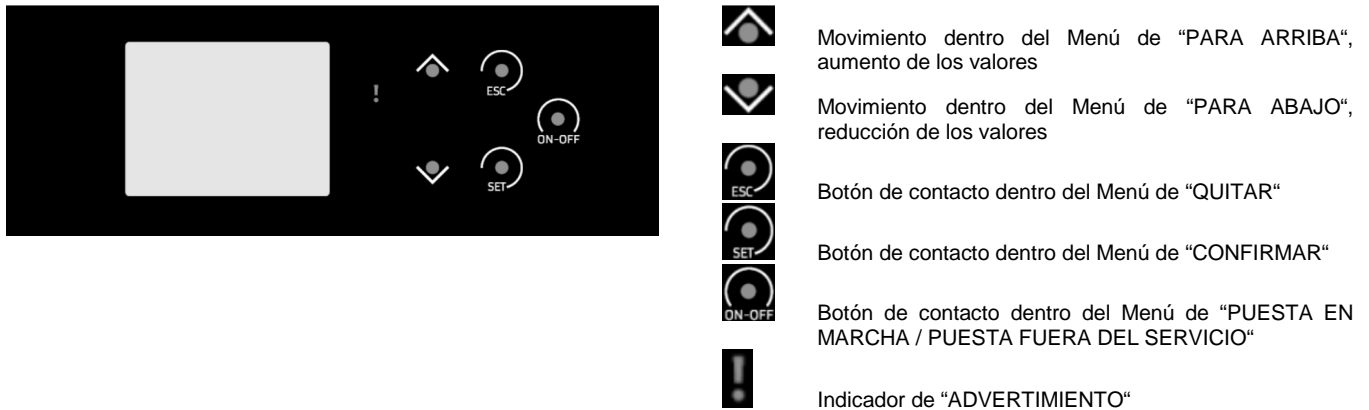
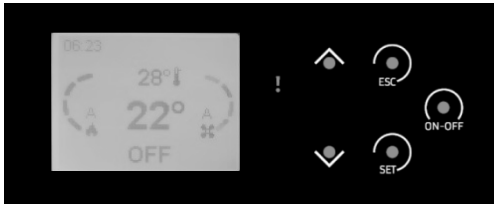

Fig. №. 6

6.1 Menú del usuario

PARA ACTIVAR LA PANTALLA DE VISUALIZACIÓN DE DATOS “DURMIENTE”, TOCA, POR FAVOR, LA SUPERFICIE CON BOTONES TÁCTILES

PANTALLA DE VISUALIZACIÓN DE DATOS PRINCIPAL



MENU 1 – INFORMATION

Por medio de un toque al botón se visualizará la información básica sobre el funcionamiento de la estufa de pellets:

- temperatura actual de los productos de combustión, expresada en °C
- temperatura ajustada en el termostato de ambiente, expresada en °C
- flujo del aire aspirado (si el dispositivo está dotado del captor para efectuar este tipo de medición)
- número de revoluciones del ventilador de tiraje
- número de horas de funcionamiento de la estufa
- número de ciclos de encendido
- código de producción

Pantalla de visualización de datos N° 1

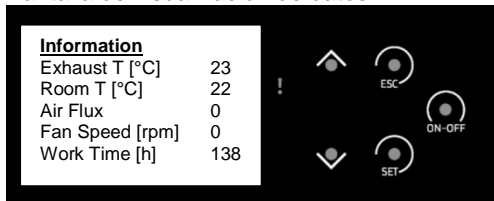

Pantalla de visualización de datos N° 2

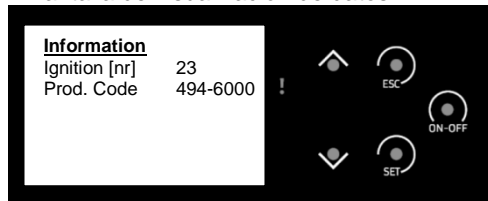

MENÚ 2 – MENU CUSTOMIZATION -

Por medio de un toque al botón – habrá una posibilidad de modificar, en calidad de usuario, los respectivos parámetros ajustables.

Pantalla de visualización de datos N° 1

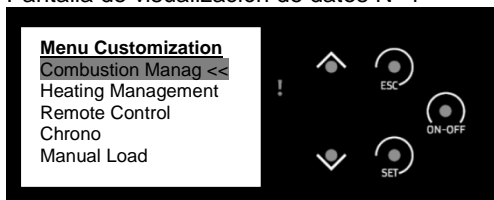

Pantalla de visualización de datos N° 2

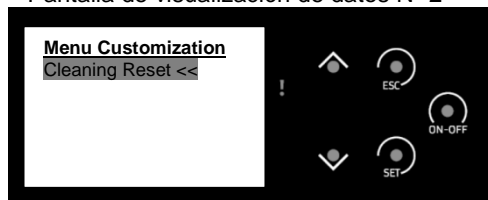

MENÚ 2.1 – COMBUSTION MANAGEMENT

Ajustamiento manual de los parámetros del rendimiento, de las revoluciones del mecanismo de alimentación de pellets igual que del ventilador de tiraje.

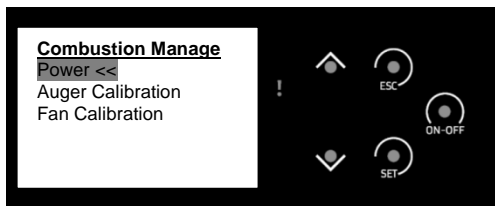

MENÚ 2.1.1 – POWER

Ajustamiento manual del rendimiento de la estufa (es posible elegir la opción 1 – 4, o AUTO, lo que significa el rendimiento modulable, lo que quiere decir el rendimiento dirigido por el propio sistema de mando y control).



MENÚ 2.1.2 – AUGER CALIBRATION

Ajustamiento manual de la velocidad de alimentación del mecanismo de alimentación de pellets (el valor estándar ajustado es "0").

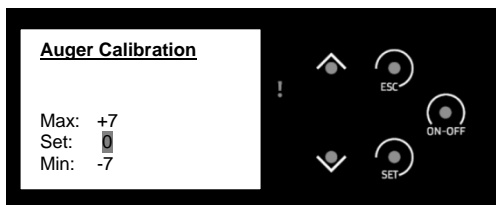

MENÚ 2.1.3 – FAN CALIBRATION

Ajustamiento manual de la velocidad de revoluciones del ventilador de tiraje (el valor estándar ajustado es "0").

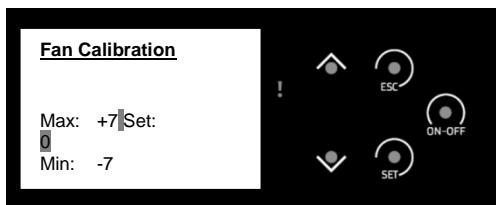

MENÚ 2.2 – HEATING MANAGEMENT

Ajustamiento manual de la temperatura del termostato de ambiente.

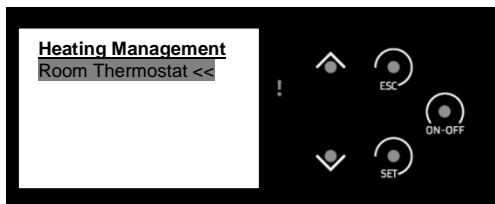

MENÚ 2.2.1 – ROOM THERMOSTAT

Ajustamiento del valor de la temperatura en el termostato de ambiente.

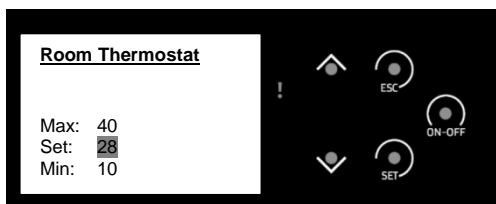

MENÚ 2.3 – REMOTE CONTROL

Posibilidad de elegir la utilización de un control remoto para el mando de la estufa de pellets. Si está posicionado en la posición de OFF, el mando táctil funcionará por medio de toques en la pantalla de visualización de datos.

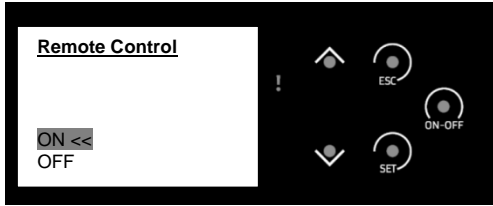

MENU 2.4 – CHRONO

Ajustamiento del temporizador del mando y control de la estufa de pellets – selección del régimen (modo), ajustamiento del régimen (modo).

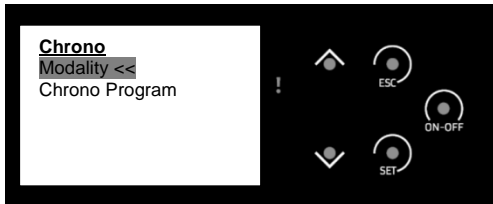

MENU 2.4.1 – MODALITY

Ajustamiento del régimen (modo) del temporizador – diario, semanal, de fin de semana.



MENU 2.4.2 – CHRONO PROGRAM

Ajustamiento manual del temporizador dentro del régimen (modo) diario, semanal o dentro del de fin de semana.

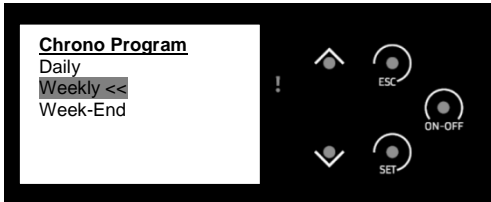

MENU 2.4.2.1 – DAILY

Ajustamiento de los días para el régimen (modo) diario, de lunes a domingo (individualmente para cada día).



MENU 2.4.2.1.1

Ajustamiento de horas del trabajo de la estufa de pellets de – a para los diferentes días del respectivo régimen (habiendo 3 regímenes / por día).

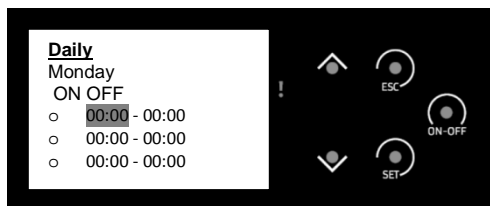

MENU 2.4.2.2 – WEEKLY -

Ajustamiento del régimen (modo) semanal de lunes a domingo (habiendo 3 regímenes idénticos para cada día desde lunes a domingo).

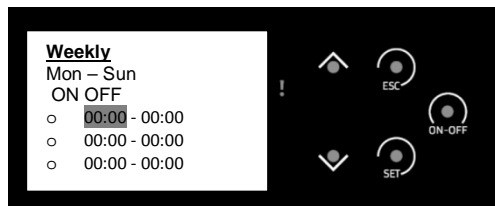
**MENU 2.4.2.3 – WEEK-END**

Ajustamiento de los regímenes (modos) individuales de lunes a viernes y de sábado a domingo.

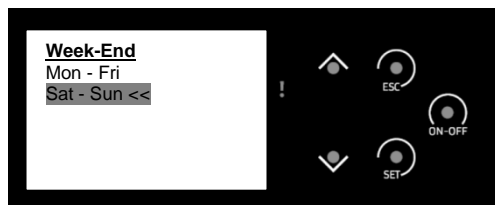
**MENU 2.5 – MANUAL LOAD**

Función para el llenado manual del tornillo de transporte sin fin. Se utiliza para acelerar el encendido durante el primer encendido o para efectuar un llenado complementario de pellets cuando el depósito de almacenaje del combustible quede completamente vacío.

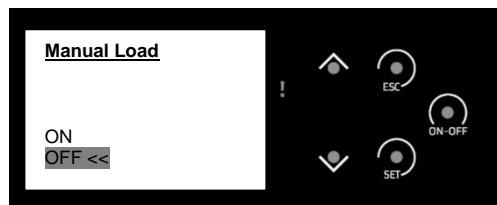
**MENÚ 2.6 – CLEANING RESET**

Borra los datos en cuanto al funcionamiento de hasta el presente (número de encendimientos, horas de trabajo, etc.).

**MENU 3 - MENÚ SETTINGS**

Por medio de un toque al botón  durante, por lo menos, 3 segundos – habrá una posibilidad de ajustar los parámetros de usuario.

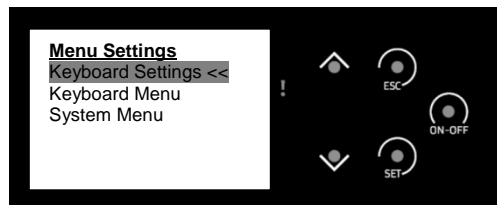
**MENÚ 3.1 – KEYBOARD SETTINGS**

Ajustamiento de la fecha, hora e idioma.

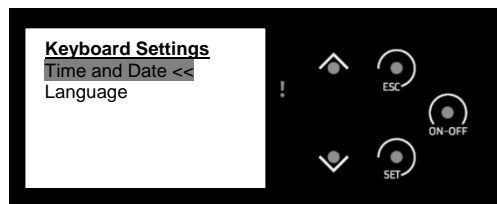

MENU 3.1.1 – TIME AND DATE –

Ajustamiento de la fecha y hora.

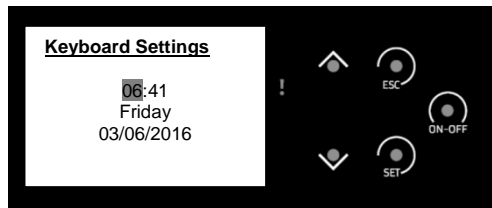
**MENU 3.1.2 – LANGUAGE**

Ajustamiento del idioma.

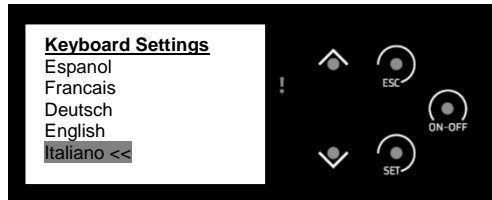
**MENU 3.2 – KEYBOARD MENÚ**

Ajustamiento del contraste en la pantalla de visualización de datos, del nivel de retroiluminación del texto y del sonido de botones a la opresión.

Pantalla de visualización de datos N° 1

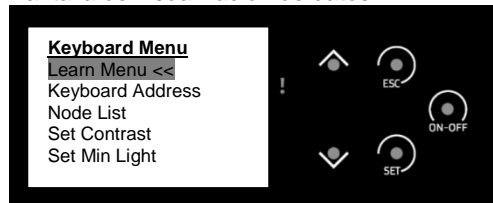

Pantalla de visualización de datos N° 2

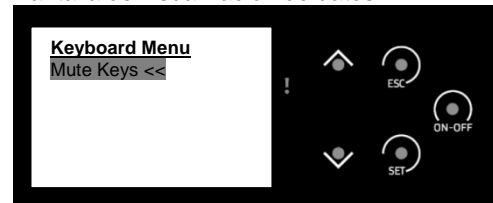

MENU 3.2.1 – LEARN MENÚ - inaccesible para el usuario, protegido por una contraseña.

MENU 3.2.2 – KEYBOARD ADDRESS – sirve exclusivamente de información para la respectiva organización especializada en prestación del Servicio, protegido por una contraseña.

MENU 3.2.3 – NODE LIST – informativo, sirviendo exclusivamente para actividades de la respectiva organización especializada en prestación del Servicio.

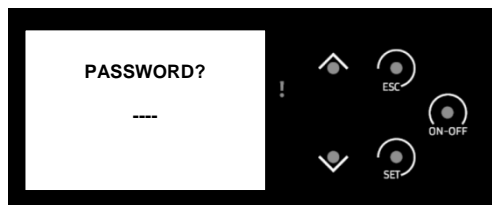
**MENÚ 3.2.4 – SET CONTRAST**

Ajustamiento del contraste del texto en la pantalla de visualización de datos.

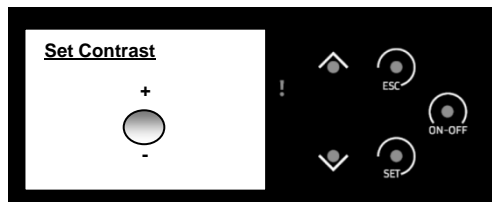
**MENÚ 3.2.5 – SET MIN LIGHT –**

Ajustamiento del tiempo mínimo de retroiluminación de la pantalla de visualización de datos durante el régimen (modo) de inactividad de la pantalla de visualización de datos.

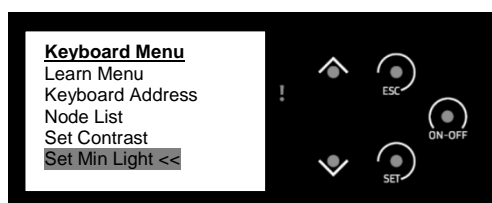

MENU 3.2.6 – MUTE KEYS

Puesta fuera de servicio / puesta en marcha del sonido del teclado a la opresión.

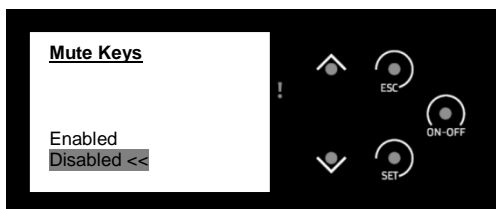

MENU 3.3 – SYSTEM MENU – destinado la respectiva organización especializada en prestación del Servicio, protegido por una contraseña.

6.2 Dispositivo de control remoto

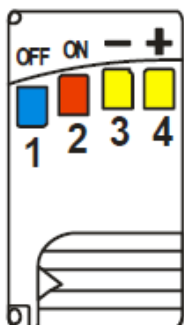

Mando y control:

- 1 activa la extinción del fuego
- 2 activa el encendido
- 3 reducción del rendimiento
- 4 aumento del rendimiento

Emparejamiento del dispositivo de control remoto con la estufa de pellets

- En el dispositivo de control remoto:
 - hay que abrir la cubierta de la pila desplazándola en la dirección a la derecha
 - hay que cambiar la configuración del conmutador interno y, enseguida después, es necesario de volver a poner la cubierta
- En el interruptor (en la parte trasera de la estufa de pellets):
 - Desconectar la alimentación de red
 - Proceder a la reconexión de la alimentación de red y, al mismo tiempo, es necesario mantener oprimido un botón en el dispositivo de control remoto, luego hay que esperar aproximadamente 5 segundos hasta que suene la señal acústica de confirmación de que los dos dispositivos han sido emparejados.

6.3 Procedimiento del primer encendido y de la puesta fuera del servicio de la estufa

1. Asegúrese que el dispositivo está correctamente y fiablemente conectado a la chimenea.
2. Llene el depósito de almacenaje con pelletas de manera que el detector del estado de pelletas (en la parte izquierda del depósito) esté por debajo del nivel de pelletas. Al depósito de almacenaje entra aprox. 35 Kg de pelletas.
3. Conecte el dispositivo a la red, y ponga a la posición „1“ el interruptor principal (de color rojo) que se encuentra en la parte trasera y al lado del cable de alimentación. Se enciende el color rojo del interruptor.
4. Para activar la pantalla, toca cualquiera parte de la superficie con botones táctiles de mando. En la pantalla aparece **OFF**.
5. Para llenar el tornillo de transporte sin fin de pelletas (posición ENEBLED), aproveche el procedimiento del MENÚ 2.5. Así se acelera el proceso de encendido. Al darse cuenta que las pelletas están entrando al platillo del quemador, pare este proceso en el MENÚ 2.5, llegando a la posición **DISABLED**.
6. Asegúrese que la puerta de la cámara de combustión está perfectamente cerrada, poniendo el agarradero-manivela a su posición inferior para asegurar la hermeticidad.
7. Cierre también la puerta de cubrir, situada delante de la puerta de la cámara de combustión.
8. Mantenga pulsado un rato el botón ON/OFF en la pantalla. Aparecerá **CHECK UP** y luego de un rato aparecerá **IGNITION**, lo que significa que empieza el proceso encendido.
9. El encendedor cerámico incandescente, situado detrás del platillo quemador de hierro fundido, en su parte inferior, va encandecer durante aprox. 3 minutos. Al mismo tiempo van entrando las pelletas desde el depósito de almacenaje hacia el platillo quemador. El ventilador de tiraje estará funcionando, llevando el aire de combustión por debajo del platillo quemador.
10. Al transcurrir el tiempo arriba indicado, en la pantalla aparecerá **STABILIZATION**, lo que significa que está en proceso la estabilización de la llama en la cámara de combustión. Dependiendo de la situación puede durar aprox. 1 – 2 min.
11. Luego, si se han cumplido todas las condiciones de combustión (conexión de la corriente eléctrica, suficiente cantidad de pelletas, cierra la puerta de la cámara de combustión), el dispositivo pasa al modo **RUN MODE**. Esto también se puede ver en la pantalla.
12. En ésta fase está el dispositivo en el modo automático de funcionamiento.
13. Para poner el dispositivo fuera del servicio, sólo hace falta mantener pulsado un rato el botón **ON/OFF**. El dispositivo inmediatamente se permuta al modo **EXTINGUISHING**, es decir a la extinción del fuego. El ventilador empieza a funcionar a máximas revoluciones, acelerando así la combustión del resto de pelletas en la cámara de combustión. El proceso se mantendrá mientras que la temperatura de los productos de combustión llegue a una temperatura segura, es decir menos que 39°C. Este proceso puede durar unos cuantos minutos. La temperatura actual de los productos de combustión se puede verificar en el menú de informaciones, pulsando las flechas hacia arriba o hacia abajo.
14. Luego de éste proceso, en la pantalla aparecerá **OFF**. El dispositivo está preparado a un nuevo encendido.
15. Para el otro encendido aprovechen el proceso según los puntos 6 – 14.

6.4 Modo de elección del grado de rendimiento calorífico

Ud. puede ajustar el grado de rendimiento requerido, tanto antes del encendido como durante la combustión. Según el MENÚ 2.1 y 2.1.1 ajuste en el modo automático o manualmente el grado de rendimiento 1 – 4. Si es que el dispositivo funciona en el modo **AUTO**, el mismo califica si va funcionar en el grado 1 o 4, es decir que va modular en dependencia a la necesidad. Cuando habrá frío en la habitación, el dispositivo inmediatamente para al grado de rendimiento 4 y rápidamente calienta el local, y por otro lado, si el dispositivo sólo va calentar la habitación a una temperatura requerida, funcionará en el grado 1. Si es que Ud. ajustará un grado de rendimiento específico, por ejemplo el grado 3, el dispositivo va funcionar todo el tiempo en el grado 3, sin modulación

Grado de rendimiento	Rendimiento calorífico aproximado de la estufa
1	2,6 kW
2	3,5 kW
3	5,0 kW
4	6,5 kW
AUTO	Regulación automática del rendimiento

6.5 Modo del ajuste de temperatura en el termóstato de ambiente.

Ajuste la temperatura requerida en la habitación, según el MENÚ 2.2 y 2.2.1. Esta temperatura la detecta el termóstato en la habitación, el cual forma parte de sus estufas de pellets. Se trata de un cable negro de longitud aproximada de 80 cm, con sensor ovalado en su extremo. Coloque este sensor en el suelo, al lado o detrás de la estufa de pellets. La temperatura puede ajustarla en cualquier momento, durante el funcionamiento o en el estado fuera de servicio de la estufa.

6.6 Modo del ajuste de velocidad de alimentación de pellets y de las revoluciones del ventilador de tiraje.

Cada estufa de pellets está instalada en un ambiente diferente y en diferentes condiciones geográficas, tanto meteorológicas como de presión. En alguna parte pueden arder „rápidamente“ y en otras partes pueden arder „lentamente“, aunque que el sistema combustión está controlado automáticamente. Por tal motivo, Ud. como usuario, puede ajustar la velocidad del transporte por medio del sin fin en el MENÚ 2.1 y 2.1.2 en límites establecidos, y la velocidad del ventilador en el MENÚ 2.1 y 2.1.3 también en los límites establecidos. **En caso necesario, ajuste unos valores nuevos, pero recomendamos mantener los valores ajustados por el fabricante.**

6.7 Alarmas en la pantalla y la manera de cómo eliminarlas

Descripción de la falla	Estatuto en la pantalla	Código	Manera de su eliminación
Tensión demasiado alta en la entrada a la estufa (indicadas también en el estado fuera del servicio)	Block	Er01	<ul style="list-style-type: none"> • Ponga el dispositivo fuera del servicio y revise la tensión eléctrica, espere y luego vuelva a poner el dispositivo en marcha. • Póngase en contacto con la asistencia técnica
La puerta de la cámara de combustión está abierta	Block	Er02	<ul style="list-style-type: none"> • Cierre la puerta, haga el desbloqueo
El proceso de extinción del fuego fue acabado por el usuario de manera prematura	Block	Er05	<ul style="list-style-type: none"> • Desbloquee y espere hasta que el proceso de extinción del fuego esté terminado.
La temperatura en el depósito de pellets fue superada	Block	Er06	<ul style="list-style-type: none"> • Revise la tolva, o proceda a la extinción, desbloquee
Defecto del sensor del ventilador de tiraje – no hay señal	Block	Er07	<ul style="list-style-type: none"> • Llame a la asistencia técnica
Defecto del sensor del ventilador de tiraje – no funciona la regulación del ventilador	Block	Er08	<ul style="list-style-type: none"> • Llame a la asistencia técnica
Ajuste incorrecto de la fecha y hora	Block	Er11	<ul style="list-style-type: none"> • Ajuste según el MENÚ 3.1.1
Error durante el encendido	Block	Er12	<ul style="list-style-type: none"> • Durante el proceso de extinción fue sacado el sensor de temperatura de los productos de combustión. Vuelva meter el sensor. • Llame la asistencia técnica
Baja tensión de alimentación	Block	Er15	<ul style="list-style-type: none"> • Ponga el dispositivo fuera del servicio y revise la tensión eléctrica, luego vuelva poner el dispositivo en marcha. • Llame la asistencia técnica
Insuficiente cantidad de pellets	Block	Er18	<ul style="list-style-type: none"> • Complemente pellets al depósito
Defecto del sensor del alimentador de pellets – no hay señal	Block	Er47	<ul style="list-style-type: none"> • Llame la asistencia técnica
Defecto del sensor del alimentador de pellets – no funciona la regulación del alimentador	Block	Er48	<ul style="list-style-type: none"> • Llame la asistencia técnica

El proceso del **DESBLOQUEO**: deje pulsado el botón **ON/OFF** durante unos 3 segundos, el sistema se restablece y vuelve al modo de funcionamiento normal.

7 Mantenimiento y limpieza de la estufa de pellets



Está prohibido usar tales dispositivos en los cuales no se efectúa regularmente el mantenimiento conforme a nuestras instrucciones.

Al no ser respetadas las instrucciones indicadas en el presente Modo de empleo, el derecho de garantía prestada de la parte del fabricante no será reconocido ni aceptado.



Es absolutamente inevitable efectuar el mantenimiento igual que la limpieza de la estufa de pellets únicamente cuando la caja de fuego esté fría. Es necesario que el interruptor principal se encuentre en la posición "0" asimismo que el cable de red quede desenchufado. Una vez terminada la limpieza, hay que volver a un debido funcionamiento del dispositivo. Es necesario poner bien y correctamente el platillo del quemador de pellets y cerrar la puerta de la caja de fuego.

Hay que deponer la ceniza a recipientes ininflamables, dotados de tapas. Durante el trabajo es necesario usar equipos de la protección individual (EPI), tomar muchas precauciones y cuidar bien de la seguridad personal.

Debido a que se produce una formación de cenizas en el transcurso de la combustión de pellets, es inevitable proceder regularmente a la limpieza asimismo que al mantenimiento. Es la única vía para lograr el funcionamiento de la estufa de pellets sin defectos y fallas. La frecuencia de la limpieza y mantenimiento depende de manera considerable de la calidad de los respectivos pellets utilizados (de su tenor de cenizas). Es que los pellets de buena calidad disponen de un bajo tenor de cenizas más o menos del 0,2 - 0,3%. Cuando haya un tenor de cenizas más alto (a partir del 0,5% y más), es necesario proceder a la limpieza y mantenimiento con más frecuencia, debidamente abreviando el intervalo entre ellos, puesto que la formación de cenizas aumenta de 2 o 3 veces, lo que lleva a la reducción del rendimiento calorífico, al aumento de revoluciones del ventilador y, a una abreviación de la vida útil de la estufa de pellets en general.

Recomendaciones de la parte del fabricante:

- Cada vez, antes de proceder al encendido, es necesario verificar si no hay una gran cantidad de cenizas dentro del platillo del quemador (sobrepasando el nivel de los orificios laterales). En caso afirmativo, hay que proceder a la limpieza del platillo del quemador igual que del espacio debajo del platillo, eliminando todas las cenizas. Enseguida después es necesario poner de vuelta el platillo en su posición correcta.
- En función de la intensidad de la combustión por dentro de la estufa de pellets, hay que proceder regularmente al control del nivel de cenizas en el cenicero. En el caso de que la combustión sea intensa (realizándose cada día en el transcurso de 6 horas o más), nosotros nos permitimos recomendarle que limpie el cenicero cada dos días. En el caso de que la combustión sea menos intensa o solamente esporádica, es suficiente proceder a la limpieza del cenicero una vez por semana.
- En el transcurso de la temporada de calefacción hay que proceder una vez por mes a la limpieza por aspiración de cenizas igual que de los restos de pellets no quemados que se encuentren en el espacio alrededor del platillo del quemador y fuera del cenicero, utilizando una aspiradora de cenizas. Es que puede ocurrir que las cenizas derramadas impidan el buen y correcto posicionamiento del cenicero así como el buen y debido cierre de la puerta de pellets.
- Una vez por la temporada de calefacción (por regla general antes de su inicio), nosotros nos permitimos recomendarle que proceda a la limpieza del intercambiador lateral, confeccionado en hierro fundido, asimismo que del espacio debajo del cenicero, siguiendo el procedimiento indicado en el capítulo N° 7.4, por medio del cepillo de limpieza (que hace parte integrante del suministro) y de una aspiradora para cenizas.

7.1 Limpieza del vidrio y de la superficie de la estufa de pellets

- Nunca utilices detergentes abrasivos para la limpieza del vidrio y de las partes confeccionadas en chapa, debido a que los abrasivos podrían causar su deterioro.
- En cuanto a la limpieza del vidrio de la puerta, primero hay que abrir la puerta de la caja de fuego. Si limpias el vidrio regularmente, habitualmente sería suficiente sólo pasarlo con un papel seco. Lo mejor es eliminar los depósitos de hollín y negros de humos, asentados en la puerta de vidrio, por medio de un detergente líquido o por medio de un removedor de hollín que se puede comprar en grandes tiendas especializadas o te lo venderá el fabricante de la estufa de pellets. Se puede proceder a la limpieza del vidrio exclusivamente bajo la condición que la estufa de pellets quede debidamente fría.
- Es posible limpiar la superficie de la estufa de pellets con un paño húmedo o, en caso de necesidad, con un baño de jabón de baja concentración.
- Es posible tratar pequeños deterioros en la superficie de la estufa con una pintura de reparación especializada la que vende el vendedor de la estufa de pellets.

7.2 Limpieza de la cámara de combustión



Tan pronto como halles los restos de cenizas por dentro de la cámara de combustión fría, será necesario proceder a su limpieza (véase, por favor, el capítulo N° 7). Una cantidad excesiva de cenizas lleva a la acumulación de pellets en el platillo del quemador, impidiendo la admisión del aire necesario para la combustión hacia los pellets, lo que podría traer por consecuencia una mala combustión de pellets, la obstrucción de la bujía incandescente de encendido, o un mal funcionamiento en general de la estufa de pellets. De esta manera podría producirse un daño o deterioración de la estufa de pellets que no esté cubierta por la garantía otorgada.

- En el transcurso del funcionamiento, dependiendo de la calidad del combustible pueden ir asentándose por dentro de la cámara de combustión (en las paredes) los depósitos del hollín y negros de humo. Es necesario eliminarlos varias veces durante la temporada de calefacción utilizando una simple escobilla de costumbre o una aspiradora para cenizas.
- Removiendo las cenizas de la estufa de pellets, siempre hay que cuidar de que por dentro del cenicero no queden ningunos trozos carbonizados ardientes.
- Es inevitable controlar regularmente la empaquetadura de la puerta. Una falta de hermeticidad e impermeabilidad de la puerta surte efecto negativo en el rendimiento y mismo en la buena función de la estufa de pellets.
- Hay que reemplazar regularmente y según necesidad las partes confeccionadas en mampostería de betón, igual que el platillo del quemador o empaquetadura de la puerta.

7.3 Limpieza del depósito de almacenaje de pellets

- Se puede proceder a la limpieza exclusivamente cuando el depósito de almacenaje del combustible quede completamente vacío.
- Retirar la rejilla de protección.
- Proceder a la limpieza del depósito de almacenaje asimismo que de la entrada del tornillo de transporte sin fin por medio de una aspiradora.
- Poner e instalar de vuelta la rejilla. Es ineludible cuidar de que por dentro del depósito de almacenaje de pellets no queden ningunas piezas duras o pedazos de metales (que hubieran podido pasar allí por dentro del embalaje de pellets) para evitar los siguientes daños o deterioraciones del tornillo de transporte sin fin que puedan suceder por consecuencia.

7.4 Limpieza de las vías para los productos de combustión

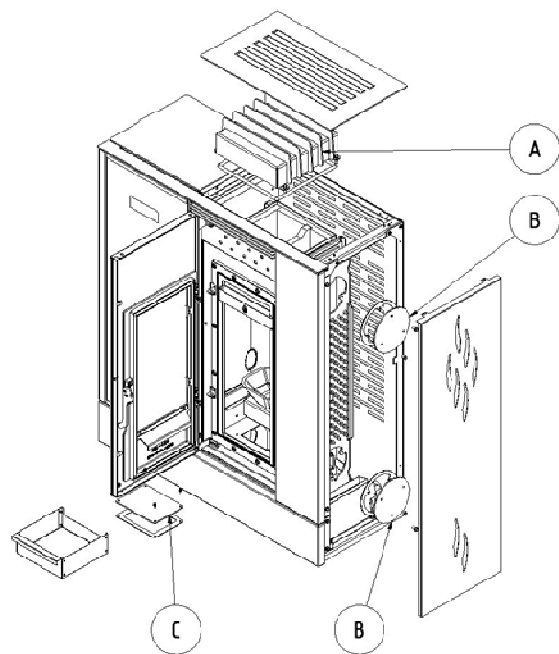

- A) Intercambiador superior de los productos de combustión
- B) Intercambiador lateral de los productos de combustión
- C) Espacio debajo del cenicero

Fig. Nº. 7

Espacios los que hay que limpiar:

A) Intercambiador superior de los productos de combustión:

1. Retirar la cubierta superior.
2. Aflojar 4 piezas de los tornillos de la tapa de limpieza del intercambiador por medio de la llave de montaje Nº 10 (que hace parte integrante del suministro) y quitar la tapa de limpieza.
3. Luego hay que limpiar las paredes del intercambiador pasándolas por la escoba o cepillo de barrer y aspirándolas por medio de una aspiradora para cenizas.
4. Después es necesario poner de vuelta la tapa de limpieza del intercambiador y fijarla por medio de 4 piezas de los respectivos tornillos.
5. Enseguida después hay que poner de vuelta la cubierta superior.

B) Intercambiador lateral de los productos de combustión:

1. Desmontar 2 piezas de los tornillos de la cubierta lateral utilizando la llave Allen (Inbus) Nº 3 (que hace parte integrante del suministro).
2. Aflojar 3 piezas de los tornillos de la tapa de limpieza superior por medio de la llave de montaje Nº 10 y quitar la tapa de limpieza superior.
3. Enseguida después hay que, por medio de un cepillo-pincel largo (que hace parte integrante del suministro) proceder a la limpieza del intercambiador, haciendo los movimientos verticales.
4. Aflojar 3 piezas de los tornillos de la tapa de limpieza inferior por medio de la llave de montaje Nº 10 y quitar la tapa de limpieza inferior.
5. Proceder a la eliminación del polvo igual que del hollín y negros de humo por medio de una aspiradora para cenizas..
6. Enseguida después es necesario poner de vuelta las tapas de limpieza del intercambiador y fijarlas por medio de 6 piezas de los respectivos tornillos.
7. Finalmente hay que poner de vuelta la cubierta lateral y fijarla por medio de 2 piezas de los respectivos tornillos.

C) Espacio debajo del cenicero:

1. Es necesario abrir la puerta de cristal.
2. Luego hay que abrir la puerta de la caja de fuego, confeccionada en hierro fundido.
3. Después es necesario retirar el cenicero.
4. Aflojar 4 piezas de los tornillos de la tapa de limpieza por medio de la llave de montaje Nº 8 (que hace parte integrante del suministro) y quitar la tapa de limpieza.
5. Proceder a la eliminación del polvo igual que del hollín y negros de humo por medio de una aspiradora para cenizas.
6. Finalmente hay que poner de vuelta la cubierta y fijarla por medio de 4 piezas de los respectivos tornillos.

7.5 Limpieza de los conductos para la evacuación de humo y de los tubos de los conductos para la evacuación de humo

- Una vez por año, es inevitable proceder a la eliminación del hollín y negros de humo desde los conductos para la evacuación de humos igual que de la chimenea. Es necesario que esta limpieza la haga exclusivamente un deshollinador - especialista en fumistería, debidamente capacitado y cualificado. Es posible remover el hollín y negros de humo de la estufa borrándolos o barriéndolos desde los lados de la caja de fuego utilizando un cepillo, o aspirándolos por medio de una aspiradora de hollín y negros de humo.

7.6 Limpieza de la camisa del ventilador de tiraje (no hace falta hacerlo, o solamente en casos excepcionales)

- ¡¡¡Primero es muy importante e imperativo desconectar este aparato de uso doméstico de la red eléctrica!!!
- Aflojar 4 piezas de los tornillos.
- Proceder al desmontaje del ventilador de tiraje.
- Enseguida después hay que proceder a la limpieza de las aletas del ventilador de tiraje, de los conductos para la evacuación de humo así como de los tubos de los conductos para la evacuación de humo, utilizando un cepillo y una aspiradora para cenizas.
- Adoptando el procedimiento inverso, hay que montar de vuelta todas las piezas. Nosotros nos permitimos recomendarte que siempre prestes atención a las conexiones eléctricas del motor del ventilador asimismo que cuides que éstas queden bien alojadas.

8 Posibles causas de problemas de funcionamiento y su eliminación



Si surgen problemas que no puedas eliminar tú mismo, por favor ponte en contacto con el suministrador de la estufa o con un especialista en fumistería o deshollinador.

PROBLEMA	CAUSA	SOLUCIÓN
La pantalla de visualización de datos no funciona.	el dispositivo queda desconectado de la corriente eléctrica.	<ul style="list-style-type: none"> es necesario poner el interruptor en la pared trasera en la posición „1“. hay que controlar el cable de admisión si queda bien y suficientemente introducido.
Es imposible “hacer arrancar” la estufa de pellets, la pantalla de visualización de datos no está alumbrada.	el dispositivo queda desconectado de la corriente eléctrica.	<ul style="list-style-type: none"> es necesario poner el interruptor en la pared trasera en la posición „1“. hay que controlar el cable de admisión si queda bien y suficientemente introducido.
Es imposible “hacer arrancar” la estufa de pellets, la pantalla de visualización de datos está alumbrada.	hay un toque de presión débil en la pantalla de visualización de datos.	<ul style="list-style-type: none"> es necesario mantener oprimido el botón de ON / OFF durante más o menos 3 segundos.
		<ul style="list-style-type: none"> hay que tocar con más fuerza o efectuar un toque múltiple en la pantalla de visualización de datos. es necesario proceder al reemplazamiento de las pilas dentro del dispositivo de control remoto.
Hay un mal tiraje en la estufa después de la instalación.	puede haber un obstáculo en la chimenea.	<ul style="list-style-type: none"> hay que proceder a un control de la chimenea.
	la admisión central del aire está obstruida o cerrada.	<ul style="list-style-type: none"> hay que proceder a un control de la admisión central del aire. es necesario controlar, si la admisión central del aire está abierta.
	el tiraje de la campana extractora de humos es demasiado fuerte.	<ul style="list-style-type: none"> hay que proceder a la conexión de la aspiración del aire de combustión a la admisión central del aire. hay que proceder a un ajustamiento del régimen de la campana extractora de humos, reduciendo su tiraje.
	el ventilador de tiraje está inactivo.	<ul style="list-style-type: none"> es necesario proceder a una verificación del trabajo del ventilador. en el caso de que el ventilador continúe inactivo, hay que llamar a la respectiva organización especializada en prestación del Servicio.
Es difícil encender el fuego. El fuego se apaga después de un corto instante.	el combustible está húmedo o mojado.	<ul style="list-style-type: none"> para la combustión, hay que utilizar exclusivamente los pellets secos, véase, por favor, el capítulo N° 5.3.
	hay una baja presión por dentro del respectivo local.	<ul style="list-style-type: none"> hay que abrir una ventana cerca de la estufa para algunos minutos.
	la admisión central del aire está obstruida.	<ul style="list-style-type: none"> hay que proceder a un control de la admisión central del aire.
	es posible que la admisión del aire central quede completamente o parcialmente bloqueada.	<ul style="list-style-type: none"> es necesario desconectar la admisión central del aire ensayando de encender el fuego solamente con el aire existente por dentro del respectivo local. es necesario controlar, si la admisión central del aire está abierta.
	el clapete de la chimenea queda bloqueado por el hollín y negros de humo.	<ul style="list-style-type: none"> hay que proceder al control y a la limpieza del clapete de la chimenea.
	la estufa de pellets queda obstruida por el hollín y negros de humo.	<ul style="list-style-type: none"> es necesario efectuar el mantenimiento, véase, por favor, el capítulo N° 7.
	hay un tiraje de la chimenea demasiado bajo.	<ul style="list-style-type: none"> hay que proceder a un control de la chimenea. es necesario proceder a la puesta de la campana extractora de humos fuera del servicio.
	el ventilador de tiraje está inactivo.	<ul style="list-style-type: none"> es necesario proceder a una verificación del trabajo del ventilador. en el caso de que el ventilador continúe inactivo, hay que llamar a la respectiva organización especializada en prestación del Servicio.

PROBLEMA	CAUSA	SOLUCIÓN
El vidrio queda negro y ahumado.	el combustible está húmedo o mojado.	<ul style="list-style-type: none"> para la combustión, hay que utilizar exclusivamente los pellets secos, véase, por favor, el capítulo N° 5.3.
	la estufa de pellets ha sido poco calentada.	<ul style="list-style-type: none"> hay que calentar la estufa de pellets hasta la temperatura de funcionamiento.
	hay una falta de hermeticidad e impermeabilidad de la puerta.	<ul style="list-style-type: none"> es necesario proceder a un reemplazamiento de la empaquetadura de la puerta.
	el ventilador de tiraje está inactivo.	<ul style="list-style-type: none"> es necesario proceder a una verificación del trabajo del ventilador. en el caso de que el ventilador continúe inactivo, hay que llamar a la respectiva organización especializada en prestación del Servicio.
Hay un olor de humo cerca de la estufa.	hay un tiraje retrógrado de la chimenea por causa de las condiciones meteorológicas desfavorables.	<ul style="list-style-type: none"> hay que esperar hasta que el tiempo se mejore.
	la puerta no está bien cerrada o hay una falta de hermeticidad e impermeabilidad de la puerta.	<ul style="list-style-type: none"> es necesario cerrar bien la puerta. es necesario proceder a un reemplazamiento de la empaquetadura de la puerta.
	el ventilador de tiraje está inactivo.	<ul style="list-style-type: none"> es necesario proceder a una verificación del trabajo del ventilador. en el caso de que el ventilador continúe inactivo, hay que llamar a la respectiva organización especializada en prestación del Servicio.
El combustible encendido y ardiendo acaba de entrar en el depósito de almacenaje.	hay una falta del control, mantenimiento y limpieza.	<ul style="list-style-type: none"> en ningún caso está permitido apagar el fuego con el agua. hay que cerrar todas las admisiones del aire necesario para la combustión, y, si es posible, conviene tapar la chimenea. hay que contactar al vendedor para que realice el examen e inspección de este aparato de uso doméstico.
	hay un captor defectuoso dentro del depósito de almacenaje.	<ul style="list-style-type: none"> hay que llamar la respectiva organización especializada en prestación del Servicio.
Hay un incendio dentro de la chimenea.	hay una falta del control, mantenimiento y limpieza o fue utilizado un combustible mojado o húmedo para la combustión.	<ul style="list-style-type: none"> en ningún caso está permitido apagar el fuego con el agua. hay que cerrar todas las admisiones del aire necesario para la combustión, y, si es posible, conviene tapar la chimenea. ponete, por favor, en el contacto con una empresa especializada en fumistería para que estime el estado de la chimenea después del incendio. hay que contactar al vendedor para que realice el examen e inspección de este aparato de uso doméstico.

9 Instrucciones para la liquidación del embalaje de transporte y del producto después de su vida útil

Embalaje de caja de cartón
Embalaje plástico
Cinta metálica de compresión
Vidrio de cerámica
Cuerda de empaquetadura

recogida selectiva de residuos comunales
recogida selectiva de residuos comunales
entregarla a un centro de recogida de residuos metálicos
entregarla a un centro de recogida de vidrio usado
recogida de residuos comunales mezclados

10 Condiciones de garantía

El fabricante otorga la garantía para la estufa de pellets durante el período de 2 años a partir de la fecha de venta. En cuanto al cuerpo de la caja de fuego sudada, se otorga una garantía del período prolongado, es decir que durante los 5 años a partir de la fecha de venta. También se otorga una garantía del período prolongado para el intercambiador lateral, confeccionado en hierro fundido, es decir que durante los 10 años a partir de la fecha de venta. En lo que se refiere a las partes fatigadas mecánicamente que no queden conectadas de manera firme a la estufa de pellets (por ejemplo la empaquetadura), se aplica el plazo de garantía limitada de 6 meses. La estufa de pellets fue fabricada y expedida de acuerdo con la documentación válida que contiene los dibujos técnicos más actuales, en el estado íntegro e ileso. La estufa se despacha en un embalaje, en calidad de un conjunto de las diferentes partes. El fabricante no asume ningunos gastos que no se relacionen con la garantía, ni los gastos relacionados con el embalaje y con el transporte de los productos que hagan objeto de una reclamación. El fabricante está garantizando la seguridad y buen funcionamiento del producto durante toda su vida útil bajo la condición de que el producto sea utilizado en conformidad con las instrucciones indicadas en el presente Modo de empleo. La garantía se otorga a un solo comprador. La garantía es válida exclusivamente para el territorio del respectivo país, donde el producto fue comprado.

La garantía entra en vigor por la recepción del Certificado de garantía, debida y completamente relleno. ¡Siempre se debe indicar la fecha exacta de la venta en el Certificado de garantía! ¡Es el vendedor de tu estufa de pellets que se ocupa del Servicio durante el plazo de garantía, si no fue acordado de otra manera! En lo que se refiere a una eventual reclamación, el cliente está obligado a presentar una copia del Certificado de garantía y un comprobante sobre la revisión de la chimenea.

Debe procederse al anuncio de cada defecto inmediatamente después de su averiguación, siempre por escrito igual que por una comunicación telefónica.

Al no ser respetadas las instrucciones mencionadas más arriba, las garantías prestadas por el fabricante no serán reconocidas, ni aceptadas.

La garantía no cubre los casos siguientes, indicados más adelante:

- defectos o deterioros causados por una instalación incompetente de la estufa de pellets;
- defectos o deterioros causados por el montaje incorrecto asimismo que por la operación y manejo incorrectos del producto e imperfecciones causadas por un mantenimiento incorrecto;
- defectos o deterioros causados por inobservancia total o parcial de las instrucciones indicadas en el presente Modo de empleo;
- defectos o deterioros que surjan durante el transporte (transporte encima de una plataforma de carga en la posición vertical, espacio no cubierto, etc.);
- defectos o deterioros imputables a un almacenaje inconveniente;
- defectos o deterioros causados por la extinción del fuego en la caja de fuego de otra manera de que procediendo a una terminación continua y progresiva de la combustión (por ejemplo por la extinción con el agua);
- defectos o deterioros causados por utilización de detergentes inapropiados para la limpieza del vidrio, o surgidos en consecuencia de un golpe mecánico, habitualmente, el vidrio es capaz de resistir a las temperaturas hasta los 750 °C;
- defectos o deterioros surgidos en consecuencia de una catástrofe natural, de un impacto de fuerza mayor, o provocados por un otro evento imprevisible;
- defectos o deterioros causados por utilización de un combustible inconveniente;
- deterioros o daños hechos queriendo e intencionalmente a toda la estufa de pellets o a sus partes;
- defectos o deterioros causados por un escogimiento inoportuno de la estufa de pellets (en lo que se refiere al rendimiento calorífico);
- defectos o deterioros causados por una chimenea no debidamente adaptada que no tenga la revisión hecha o que no esté disponiendo del tiraje suficiente;
- defectos o deterioros causados por utilización de piezas de repuesto no aprobadas de la parte del fabricante;
- defectos o deterioros causados por cualquier tipo de cambio, adaptación o modificación no autorizados.

Válido para la República Checa:

Todas las informaciones en cuanto a la garantía del producto, al cese de la garantía igual que a las posibilidades de reclamación se encuentran en las siguientes páginas de web: www.viadrus.cz

Válido para el extranjero:

Para saber más sobre todas las informaciones en cuanto a la garantía del producto, al cese de la garantía igual que a las posibilidades de reclamación, por favor ponte en el contacto con tu vendedor. Muchas gracias.

El fabricante se reserva el derecho de efectuar cambios en el marco de innovaciones incesantes del producto. El fabricante no asume ninguna responsabilidad por erratas de impresión y faltas tipográficas.

SOMMAIRE

page

1	Guide d'utilisation et avantages du poêle à pellets	60
2	Description technique du poêle à pellets	60
3	Transport et stockage	62
3.1	Transport	62
3.2	Stockage.....	62
4	Placement et l'installation.....	62
4.1	Normes, règlements et directives	62
4.2	Instructions générales pour le placement et l'installation	62
4.3	Règles pour le placement.....	63
4.4	Raccordement du poêle à pellets à la cheminée	64
4.5	Raccordement de l'air central.....	64
5	Mise en marche	65
5.1	L'ouverture de la porte du poêle à pellets.....	65
5.2	Instructions de sûreté.....	65
5.3	Combustible.....	66
5.4	Principes élémentaires pour le fonctionnement	66
5.5	Le premier allumage	67
6	Commande et contrôle électronique.....	67
6.1	Menu pour utilisateurs.....	67
6.2	L'appareil de la commande à longue distance.....	72
6.3	Procédure concernant le raccordement et le débranchement du poêle	72
6.4	Régime de sélection du niveau de rendement.....	73
6.5	Régime du réglage de la valeur du thermostat de chambre.....	73
6.6	Régime du réglage de la vitesse de l'alimentation des pellets et des tours du ventilateur de tirage.....	73
6.7	Alertes, affichés sur l'écran, modalités de leur suppression	73
7	Maintenance et nettoyage du poêle à pellets	74
7.1	Nettoyage du verre et de la surface du poêle	74
7.2	Nettoyage de la chambre de combustion	74
7.3	Nettoyage du réservoir pour des pellets	75
7.4	Nettoyage des voies pour des résidus de combustion.....	75
7.5	Nettoyage des carneaux de fumée et des tubes et tuyaux de carneaux de fumée	76
7.6	Nettoyage de la chemise du ventilateur de tirage (pas besoin de le faire, ou seulement dans des cas exceptionnels)	76
8	Possibles causes des problèmes du fonctionnement et leur élimination.....	76
9	Instructions relatives au recyclage de l'emballage de transport et à la mise en liquidation du produit après sa vie utile	77
10	Conditions de garantie	78

Chère Cliente, Cher Client,

Nous vous remercions de votre achat du poêle à pellets AGURO. Nous sommes très honorés de la confiance que vous témoignez à la marque VIADRUS. Votre poêle à pellets a été fabriqué dans l'entreprise qui est titulaire du Certificat ISO 9001:2000.

Tout d'abord, avant d'installer et procéder à la mise en marche de votre nouveau poêle à pellets, nous nous permettons de vous prier de lire attentivement le présent Mode d'emploi pour éviter des problèmes causés par le non-respect des conseils et instructions indiqués ci-dessous (veuillez consulter le chapitre N° 5), ce qui pourrait mener, dans certains cas, jusqu'à la détérioration du poêle à pellets. Veuillez garder le présent Mode d'emploi pour avoir à portée de la main toutes les informations dont vous auriez besoin.

1 Guide d'utilisation et avantages du poêle à pellets

Le poêle à pellets automatique AGURO s'utilise en tant qu'une source de la chaleur pour chauffer, même de façon permanente, des locaux à usage d'habitation ainsi que des locaux commerciaux.

Du combustible est transporté par l'intermédiaire d'un mécanisme d'alimentation à vis sans fin dès le réservoir jusqu'au bol du brûleur, tout en étant toujours la quantité du combustible ajustée automatiquement, conformément au rendement calorifique exigé. Dans l'hypothèse où le réservoir pour le combustible serait pleinement rempli, il sera rendu possible, en fonction de la température exigée pour le respectif local, d'avoir un fonctionnement permanent du poêle d'environ 30 heures.

Le poêle est commandé et contrôlé par l'intermédiaire d'une unité de la commande et du contrôle, intégrée au-dedans du couvercle du réservoir pour des pellets. L'utilisateur a une possibilité de choix d'un des régimes (modes) de fonctionnement « Chauffage » ou « Auto » avec un programme hebdomadaire.

L'unité de la commande et du contrôle fait régler la phase d'allumage, la phase de chauffage ainsi que la phase du refroidissement, tout en assurant un fonctionnement du poêle à pellets en toute sûreté. C'est le respectif régime (mode) de fonctionnement dans lequel le poêle se trouve pour le moment, qui s'affiche sur l'écran d'affichage. Des éventuels avis de pannes et défauts s'affichent sur l'écran d'affichage sous la forme d'un texte, avec l'indication de la date et heure.

2 Description technique du poêle à pellets

Il s'agit d'un poêle à pellets assemblé des tôles d'acier de très haute qualité. Le propre foyer (l'âtre) du poêle à pellets est doté d'un bol du brûleur confectionné en fonte. La porte du poêle à pellets est munie du verre céramique réfractaire, résistant au feu. La conception de la porte facilite son ouverture horizontale vers la direction à gauche. C'est aussi le bac récupérateur des cendres détachable qui fait partie intégrante du poêle à pellets. Le poêle à pellets est protégé par un traitement spécial de la surface avec une peinture réfractaire, résistante jusqu' à 650 °C (au-dedans du propre foyer – âtre) et jusqu' à 350 °C (en ce qui concerne d'autres parties confectionnées en tôle, telles que les parties latérales, le couvercle de derrière, le couvercle du poêle, etc.).

Tab. № 1 Principaux paramètres thermiques et techniques du poêle à pellets

Hauteur totale	mm	1101
Largeur	mm	931
Profondeur	mm	396,
Poids	kg	209
Tubulure de la cheminée	mm	80
Tubulure pour l'admission de l'air	mm	50
Contenance du réservoir pour le combustible	kg	35
Tirage minimal de la cheminée pour le fonctionnement	Pa	10-15
Pouvoir calorifique pour des locaux à usage d'habitation (en fonction du respectif degré d'isolation de l'immeuble)	m ³	50 - 220
Efficacité	%	87,3
Rendement calorifique nominal	kW	6,4
Etendue du rendement calorifique	kW	2,6 – 6,5
Alimentation électrique	V/Hz	230/50
Consommation moyenne de l'énergie électrique	W	environ 25
Fusible électrique	A	2,5
Consommation du combustible au rendement calorifique min ~ max	kg/h	0,7 ~ 1,6
Température moyenne des résidus de combustion derrière la tubulure	°C	143
Débit massique des résidus de combustion	g/s	6,5
Teneur en CO à 13% O ₂	%	0,018

Branchement sur le réseau électrique:

Le poêle est alimenté dès le réseau électrique par l'intermédiaire d'un câble, dont la longueur est, approximativement 1,5 m, qui est doté d'une terminaison Euro, faisant la partie intégrante de l'emballage de livraison du poêle. Il faut brancher le câble sur une prise de courant 230 V/ 50 Hz, en étant la consommation moyenne de l'énergie électrique au cours du fonctionnement à peu près de 25 W et la consommation moyenne de l'énergie électrique durant le processus d'allumage 135 W. Il est nécessaire de protéger le câble d'alimentation contre le contact avec les arêtes, bords et angles aigus et pointus, ainsi qu'il faut éviter le contact du câble avec la surface chaude du poêle.

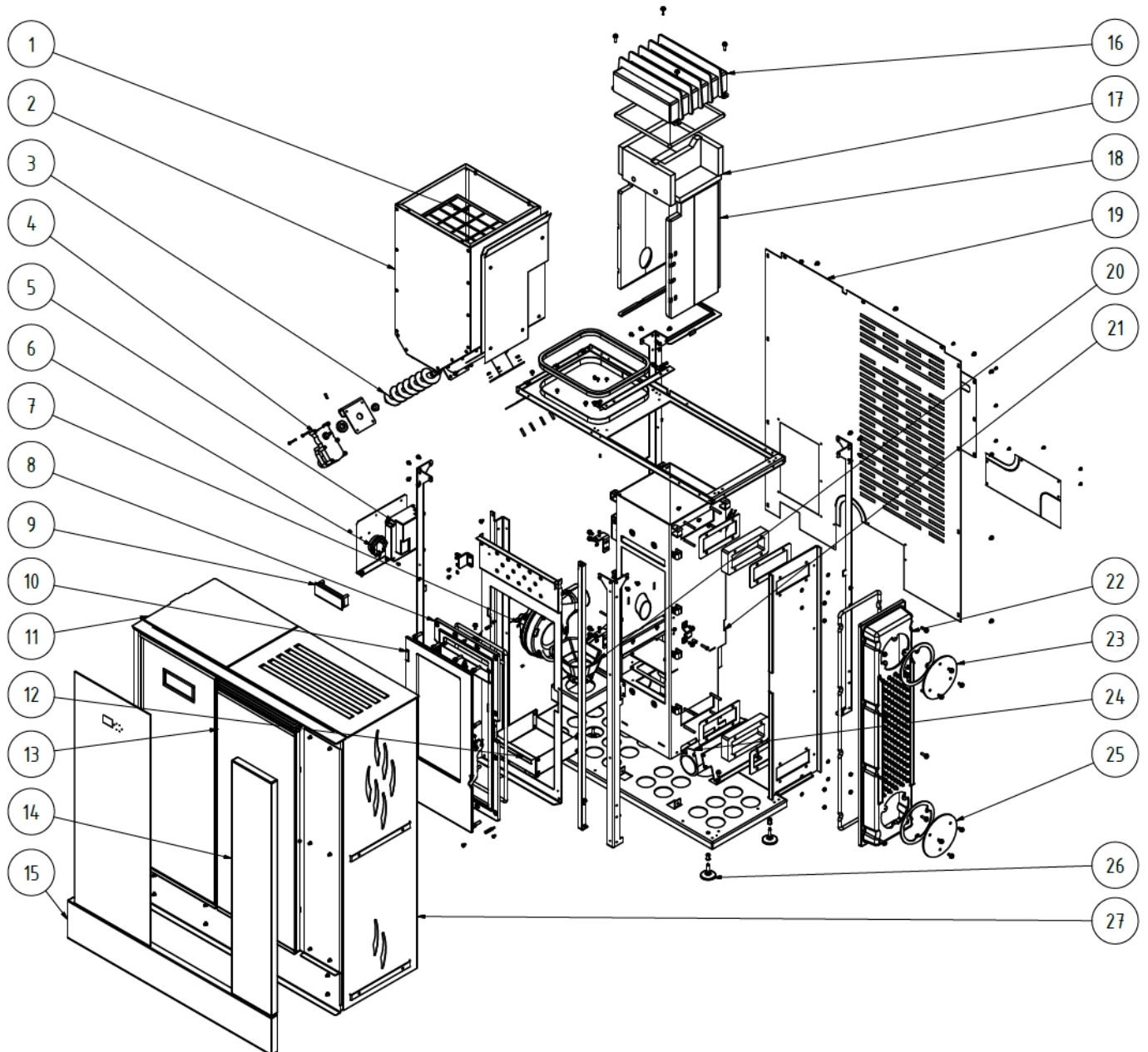

Description:

- | | |
|--|--|
| 1. Grille de protection | 15. Pierre |
| 2. Réservoir | 16. L'échangeur confectionné en acier |
| 3. Mécanisme d'alimentation à vis sans fin | 17. L'isolation |
| 4. Moteur du mécanisme d'alimentation | 18. L'isolation céramique |
| 5. L'unité de la commande et du contrôle | 19. Chemise de derrière |
| 6. Manostat | 20. Bol du brûleur confectionné en fonte |
| 7. Ventilateur des résidus de combustion | 21. Foyer - âtre |
| 8. Cadre de la porte confectionné en fonte | 22. L'échangeur confectionné en fonte |
| 9. L'écran d'affichage | 23. Couvercle pour le nettoyage |
| 10. Porte confectionnée en fonte | 24. Ventilateur tangentiel |
| 11. Couvercle du réservoir | 25. Couvercle pour le nettoyage |
| 12. Bac récupérateur des cendres | 26. Jambettes ajustables verticalement |
| 13. Porte | 27. Chemise latérale |
| 14. Pierre | |

Fig. № 1 Parties principales

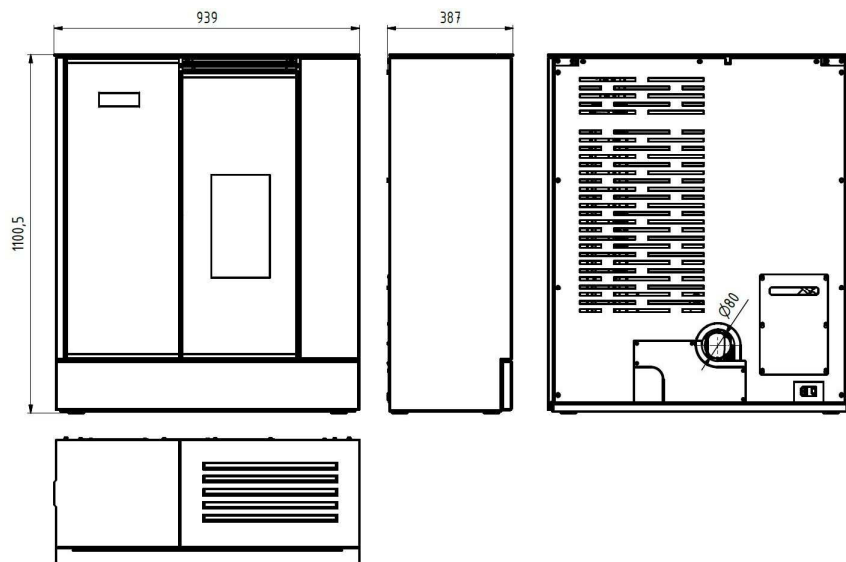

Fig. №. 2 Dimensions principales

3 Transport et stockage

3.1 Transport

Il est indispensable que le poêle à pellets soit toujours et exclusivement transporté en position verticale, au-dedans de l'emballage d'origine. Il faut le fixer bien pour empêcher son mouvement ou tombée. Au cours du transport, il est nécessaire que le poêle à pellets se trouve dans un espace couvert (fermé) afin d'être protégé contre un endommagement ou détérioration, qui puissent être causés par des conditions météorologiques. Lors de la manipulation, il faut toujours garder la position verticale, il est interdit de faire incliner le poêle à pellets pour éviter qu'il se produise un endommagement ou détérioration du produit. Il faut toujours empoigner les parties inférieures métalliques du poêle afin de porter et déplacer le produit.

Lors de la réception du produit, veuillez contrôler bien l'état intégral et non-endommagé de l'emballage ainsi que de son contenu.

3.2 Stockage

Il faut stocker le poêle à pellets dans un endroit sec et atténué. Il est indispensable d'effectuer tout le stockage ainsi que n'importe quelle manipulation toujours en position verticale. Lors de la manipulation, veuillez veiller, s'il vous plaît, à prendre soigneusement vos précautions

4 Placement et l'installation

4.1 Normes, règlements et directives

EN 14 785:2007	Poêle-foyer à pellets.
FR 73 4230	Foyers avec le foyer - âtre ouvert et fermé.
FR EN 1443	Cheminées – Exigences générales.
FR 73 4201	Cheminées et carnaux de fumée – Conception, réalisation et raccordement des appareils ménagers à combustibles.
FR EN 13501-1+A1	Critères de classement en matière de la protection contre l'incendie pour des produits de construction et des constructions de bâtiments.
FR 06 1008	Protection contre l'incendie pour des dispositifs thermiques.

4.2 Instructions générales pour le placement et l'installation

Il est impératif de placer et d'installer chaque poêle à pellets eu égard aux conditions prescrites par des dispositions des règlements locaux ou des normes nationales et européennes, en leurs versions en vigueur y compris leurs amendements et, à part ça, conformément aux instructions indiquées dans le présent Mode d'emploi.

Le poêle à pellets est conçu pour être installé à un milieu sec, caractérisé par la respectueuse norme en vigueur comme non-agressif et sans présence de n'importe quelle sorte de gazes explosifs et inflammables.

Avant de procéder à l'installation du poêle à pellets, il faut procéder, tout d'abord, à une révision du corps de la cheminée à laquelle le poêle à pellets sera raccordé, y compris l'élaboration de la conception et un compte-rendu de la voie pour l'évacuation des résidus de combustion du poêle à pellets. Il est indispensable que cette voie pour l'évacuation des résidus de combustion soit capable d'assurer une évacuation en toute sûreté des résidus de combustion dès le poêle à pellets y raccordé. Il n'est possible que raccorder uniquement un seul appareil ménager à la respectueuse voie pour l'évacuation des résidus de combustion.

Lors de l'installation, il faut veiller à assurer l'accès adéquat pour le nettoyage de cet appareil ménager et du carneau de fumée ainsi que de la cheminée

En ce qui concerne l'intérieur au-dedans duquel le poêle à pellets se trouve installé, nous nous permettons de vous recommander de ne pas y avoir des dispositifs d'aspiration de l'air (tels que, par exemple, une hotte aspirante) qui puissent provoquer un tirage inverse tout en conduisant des résidus de combustion en arrière au respectif local. Dans l'hypothèse où, malgré cela, un tel dispositif se trouverait déjà installé dans le respectif intérieur, il faudra assurer la régulation de son tirage, ainsi qu'il sera indispensable d'assurer l'aspiration de l'air, qui est nécessaire pour la combustion, d'un local externe (d'une cave, d'un local à usage technique, etc.). C'est aussi la raison pour laquelle le conditionnement de l'air ne peut être fait qu'en tant qu'une installation de surpression.

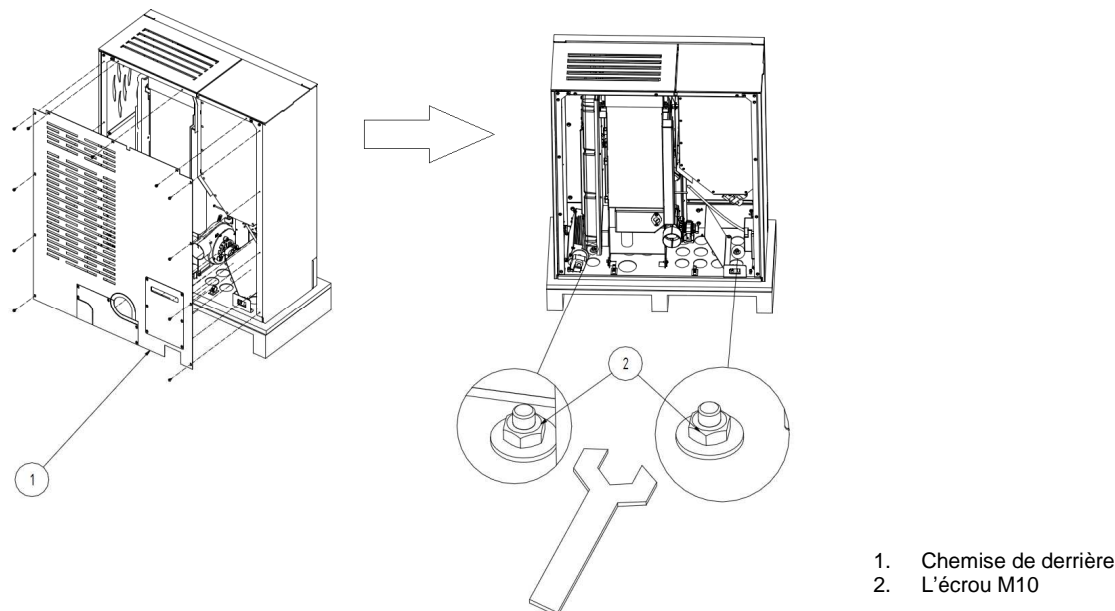

Fig. № 3 Démontage du poêle-foyer de la palette de chargement

1. Il faut dévisser la chemise de derrière du poêle.
2. Par l'intermédiaire de la clé N° 17, il est nécessaire de dévisser 2 pièces des écrous M10 reliant le poêle-foyer à la palette de chargement.
3. Aussitôt après, il faut procéder de nouveau au montage de la chemise de derrière.
4. Dans la suite, il faut placer le poêle sur le respectif endroit. Au cours de son placement, il est indispensable de suivre et respecter les instructions indiquées dans le chapitre N° 4.3.

4.3 Règles pour le placement

Il faut que cet appareil ménager soit posé sur un fond bien fort et solide dont la capacité portante corresponde. Le meilleur fond pour y installer le produit sera une plaque ininflammable, confectionnée en béton ou en un autre matériau non-combustible. Dans l'éventualité où ladite condition indispensable ne serait pas accomplie, il faudra prendre des mesures correspondantes pour dûment satisfaire à cette exigence. Lors de l'installation sur un sol confectionné en un matériau inflammable, il faut placer cet appareil ménager sur un dessous d'isolation qui est confectionné en un matériau ininflammable, dépassant le plan de cet appareil ménager de 800 mm dans la direction du rayonnement de la chaleur, ainsi que dépassant le plan de cet appareil ménager de 400 mm aux autres côtés restants.

Il est interdit de placer d'objets, qui soient confectionnés en matières inflammables, sur le poêle à pellets ou près de lui à une distance inférieure à la distance de sécurité (veuillez consulter le tableau indiqué ci-dessous). En ce qui concerne les matières et matériaux dont la preuve du degré de combustibilité n'existe pas ou est douteuse, il faut tenir compte de la distance établie pour le degré E (F).

Tab. №. 2 Classe de réaction au feu

Classe de réaction au feu	Classement selon la classe de réaction au feu des matériaux de construction et des produits (extrait de la norme FR EN 13501-1+A1)	Distance minimale (mm)	
		en direction perpendiculaire vers la paroi de rayonnement de la chaleur	en autres directions
A1 – ininflammables	granit, grès, les divers types de béton, briques, revêtements en céramique, des différentes sortes du mortier, enduits résistants au feu,.....	-	-
A2 – quasi ininflammables	plaques inorganiques avec liants et matières de remplissage organiques (Akumin, Izumin), panneaux bois-ciment (Heraklit, Lignos), plaques et feutres en basalte, plaques en fibres de verre,.....	800	400
B – difficilement inflammables	bois de hêtre, bois de chêne, plaques en fibres minérales Hobrex, contre-plaqué, papier durci avec revêtement de mélamine décorative (Umakart), plaques de sciure de bois (Werzalit, Sirkolit),....	800	400
C (D) – moyennement inflammables	bois de pins, bois de mélèze, bois d'épicéa, plaques en aggloméré et en liège, revêtement de sol en caoutchouc,.....	800	400
E (F) – facilement inflammable	carton en asphalte, plaques en fibre de bois, matières en cellulose, polyuréthane, polystyrène, polyéthylène, PVC,....	1600	800

Veuillez trouver ci-dessous les valeurs des distances minimales dès les matériaux et matières inflammables ou ininflammables:

Matériaux et matières inflammables:

- A > 800 mm
- B > 100 mm

Matériaux et matières ininflammables:

- A > 400 mm
- B > 50 mm

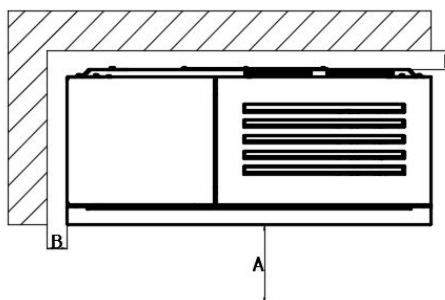

Fig. №. 4

4.4 Raccordement du poêle à pellets à la cheminée



Avant de procéder à la mise du poêle à pellets en marche, il faut effectuer tout d'abord le contrôle et l'essai de la voie pour l'évacuation des résidus de combustion, et tout cela encore avant la couverture de la voie pour l'évacuation des résidus de combustion par la chemise appartenant à la chambre d'air chaud. Il est absolument impératif que lesdites activités soient réalisées seulement par un technicien compétent, par exemple par un technicien d'une société spécialisée en métier de ramonage. Il faut dûment enregistrer le résultat de cette vérification dans le rapport de révision de la voie pour l'évacuation des résidus de combustion. Étant donné que l'installation du poêle à pellets est peu exigeante, il est possible que le client l'effectue lui-même. Néanmoins, nous nous permettons de vous recommander de faire installer le produit par l'intermédiaire d'une société spécialisée en constructions et bâtiment, dûment formée et instruite, ou, éventuellement, par l'intermédiaire d'une entreprise spécialisée en métier de ramonage ou de fumisterie, qui est dûment formée et instruite.



Il est nécessaire de procéder à la révision des voies pour l'évacuation des résidus de combustion:

- Avant de procéder à la mise de la respective voie pour l'évacuation des résidus de combustion en marche;
- Après chaque arrangement en matière de construction et bâtiment de la cheminée;
- Avant le remplacement ou une nouvelle installation de cet appareil ménager.

Il faut que la révision soit réalisée par un technicien de révision des cheminées, spécialiste en métier de ramonage et fumisterie, qui dispose des respectives compétences.

- Le tirage pour l'évacuation des résidus de combustion est assuré par l'intermédiaire du ventilateur pour des résidus de combustion qui fait partie intégrante du poêle à pellets.
- Il faut raccorder le poêle à pellets à une cheminée individuelle. Il est absolument interdit de faire évacuer, à travers de la même cheminée, des résidus de combustion provenant d'autres dispositifs.
- La cheminée peut être réalisée non seulement comme d'habitude (c'est-à-dire confectionnée en maçonnerie), mais aussi elle peut être confectionnée en acier inoxydable ou en céramique.
- En ce qui concerne le raccordement à la cheminée, il est possible d'utiliser des tuyaux d'usage habituel ou des tuyaux en acier souples destinés aux carnaux de fumée.
- Il est indispensable que toutes les parties du carneau de fumée se trouvant jusqu'à l'entrée à la cheminée soient parfaitement hermétiques et étanches au gaz en raison d'une possibilité de la possible surpression qui se puisse produire sur la sortie des résidus de combustion.
- Il est interdit que le tuyau de carneau de fumée s'intègre dans le plan de coupe libre de la cheminée.
- Le poêle satisfait aux exigences concernant le raccordement aux cheminées dimensionnées pour des résidus de combustion dont la température est 350 °C.
- Le tirage minimal exigé de la cheminée est 10 Pa. Le tirage est influencé aussi bien par la longueur de la cheminée que par la surface de la cheminée, ainsi que par la qualité de son étanchéité. La longueur minimale recommandée pour la cheminée est 3,5 m dès l'endroit de l'embouchure du carneau de fumée à la cheminée. Le plan de coupe minimal convenable est 150 x 150 cm.
- En ce qui concerne le matériel de raccordement pour carnaux de fumée, le diamètre extérieur du manchon de raccordement est 80 x 1,5 mm.
- Il faut que le carneau de fumée soit confectionné sur la base de tuyaux en acier ou tuyaux inoxydables, bien étanches. Il est possible d'utiliser deux pièces de coude 90°.
- En cas de placement du carneau de fumée sur le mur extérieur du respectif immeuble, il est inévitable de le doter de l'isolation thermique.
- Les carnaux de fumée ayant des flexions et plis formant courbures aiguës et coupantes, avec l'acheminement plutôt horizontal, causent une réduction du tirage de la cheminée. La longueur maximale pour une pièce du carneau de fumée horizontale est 2 m, sous la condition que la longueur verticale minimale des carnaux de fumée sera, au moins, 5 m.
- Il est nécessaire que le carneau de fumée soit accessible afin d'effectuer le contrôle ainsi que le nettoyage. Il faut qu'il soit possible de ramoner toute la longueur de la cheminée. C'est la raison pour laquelle il est nécessaire que la porte de la cheminée soit facilement accessible.
- Veuillez vérifier soigneusement la bonne étanchéité de la cheminée pour vous assurer qu'il ne se produise aucune fuite des résidus de combustion autour de la porte de la cheminée et autour des raccordements de carnaux de fumée.
- Des résidus de combustion sont conduits et évacués à travers le carneau de fumée dont diamètre est 80 mm, raccordé à la tubulure du carneau de fumée appartenant au poêle qui trouve son placement sur la partie (de derrière) du poêle.

4.5 Raccordement de l'air central



Il faut réaliser le raccordement de l'air central dans des immeubles hermétiquement fermés, étanches à l'air, où il se peut produire une réduction de la teneur en oxygène dans le respectif local chauffé par le poêle à pellets.

- Raccorder le tuyau flexible à la tubulure d'aspiration de l'air se trouvant sur la paroi de derrière (Ø 50 mm).
- Il est nécessaire de placer l'entrée de la ligne conductrice de l'air à l'espace extérieur ou à un local très bien ventilé dans le respectif immeuble.
- En ce qui concerne l'installation du poêle à pellets dans un immeuble qui dispose d'une ventilation contrôlée des pièces à usage d'habitation, il est interdit que l'entrée d'admission de l'air se trouve au-dedans du local qui soit raccordé au système de ventilation conjoint, qui est partagé en commun.
- Pour assurer l'admission suffisante de l'air, il faut que la ligne conductrice de l'admission de l'air ne soit pas plus longue que 3 m et qu'elle n'ait pas beaucoup de plis, flexions ou courbures. Le diamètre minimal de la ligne conductrice est 50 mm.
- Dans l'éventualité où la ligne conductrice dégorgerait vers un espace à l'extérieur, elle devra être tournée de 90° dans la direction vers le bas. Autrement, elle devra s'aboucher dans un coin retiré, protégé contre le vent.

5 Mise en marche



Un maniement incorrect et une combustion du combustible inopportun mènent à un endommagement ou détérioration du produit !

La commande du poêle à pellets AGURO est très facile et simple. Veuillez trouver les éléments de la commande et du contrôle du poêle à pellets sur la Figure N° 5.

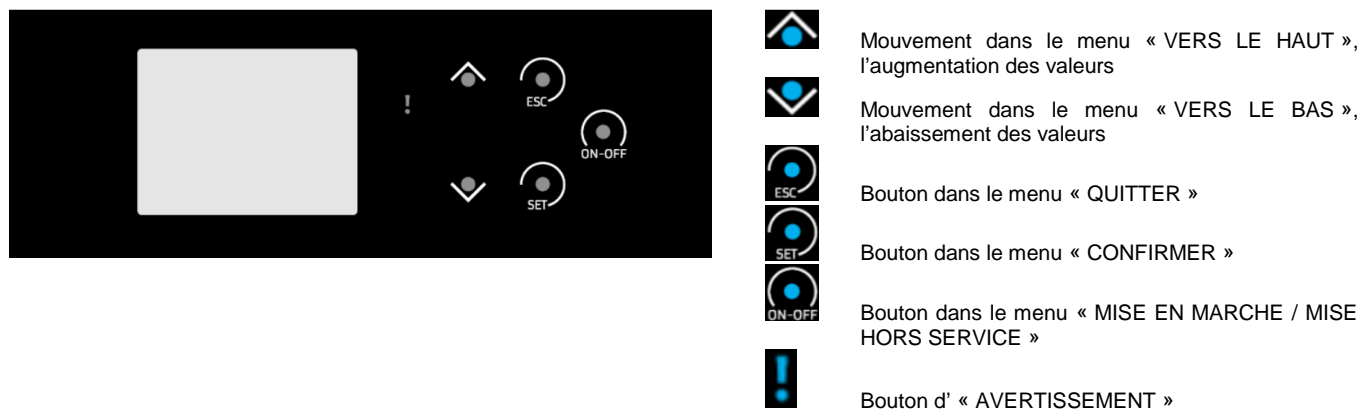

Fig. №. 5

5.1 L'ouverture de la porte du poêle à pellets

Le poêle est doté de deux portes. La porte confectionnée en fonte fait séparer la chambre de combustion des environs immédiats. La porte vitrée remplit une tâche d'aspect décoratif tout en complétant le design élégant du poêle à pellets.

Veuillez veiller, s'il vous plaît, à la propreté des surfaces d'étanchéité du cadre intérieur de la porte confectionnée en fonte afin d'assurer sa fermeture la plus facile. La porte confectionnée en fonte s'ouvre et ferme par l'intermédiaire d'une poignée, la porte décorative vitrée par l'intermédiaire d'une prise et aimant (qui font partie intégrante de la livraison). Veuillez aussi veiller à la propreté du verre des deux portes.

Au cours du fonctionnement du poêle, il faut toujours maintenir les deux portes fermées ! Autrement, le poêle ne marchera pas bien et il se produira une menace de son endommagement !

En cas de besoin, veuillez ouvrir la porte confectionnée en fonte toujours lentement et avec précautions pour empêcher un changement brusque de la pression au-dedans du foyer - âtre ainsi que la fuite de la fumée vers le respectif local.

5.2 Instructions de sûreté

- Lors de la manipulation ainsi que lors du déballage du produit, veuillez prendre vos précautions et veuillez veiller, s'il vous plaît, au respect des instructions et consignes de sûreté !
- Aux conditions qui puissent entraîner un risque temporaire de dégagement ou de pénétration de vapeurs ou gazes inflammables au local chauffé par le poêle à pellets (au cours du collage de revêtements de sol, au cours de travaux d'application des peintures etc.), il faut procéder à la mise hors service du poêle à pellets encore avant qu'il se produise ledit danger !
- Lors du brûlage de la couche de peinture superficielle du poêle à pellets au cours du premier allumage, il est indispensable de bien ventiler le respectif local en lui donnant de l'air frais suffisant !
- Au cours du fonctionnement, il faut assurer l'admission suffisante de l'air nécessaire pour la combustion, ainsi que l'évacuation des résidus de combustion en toute sûreté !
- Au cours du fonctionnement, il faut maintenir les deux portes toujours fermées !
- Seules des personnes adultes, jouissant de tous ses droits civils et ayant une bonne aptitude mentale et intellectuelle, peuvent manier le poêle à pellets !
- Il est nécessaire d'assurer que des enfants, des personnes atteintes d'une incapacité physique, sensorielle, intellectuelle ou mentale, ainsi que des animaux domestiques ne puissent pas s'approcher du propre foyer - âtre, éventuellement des parties très chaudes ou ardentes (la porte, du verre, les couvercles latéraux, le couvercle du foyer - âtre, etc.) – il y a une menace imminente de brûlures ainsi que d'un danger pour la vie et pour la santé !
- Au cours de toute la durée du fonctionnement, il est inévitable que le feu au-dedans du poêle à pellets soit régulièrement surveillé et contrôlé !
- Lors d'un fonctionnement simultané d'un autre dispositif thermique au même local, il est indispensable d'assurer une bonne et suffisante ventilation !
- Ne touchez pas, s'il vous plaît, les surfaces extérieures du poêle à pellets, exception faite des éléments de la commande, de régulation et du contrôle, – il y a une menace imminente de brûlures ainsi que d'un danger pour la vie et pour la santé !
- N'éteignez jamais le feu au-dedans du poêle à pellets avec de l'eau !
- Il est nécessaire d'enlever des cendres du bac récupérateur des cendres avec beaucoup de précautions en utilisant des équipements de protection individuelle (EPI). Pour enlever des cendres, il est impératif que le poêle à pellets soit mis hors service à l'avance !
- Il faut déposer des cendres dans des récipients ininflammables, dotés d'un couvercle !

- **Il est strictement interdit d'utiliser cet appareil ménager pour la combustion des déchets et matières résiduelles. Il est aussi interdit d'utiliser des combustibles fluides ou leurs combinaisons ! Veuillez utiliser exclusivement des combustibles recommandés.**
- **En cas d'incendie provoqué par l'inflammation des dépôts dans la cheminée, il faut procéder à l'extinction immédiate du feu au-dedans du poêle à pellets par l'intermédiaire d'un extincteur à poudre, éventuellement par l'intermédiaire du sable. Dans la suite, veuillez enlever tous le matériel inflammable de la proximité du poêle ainsi que de la proximité du corps de la cheminée. Veuillez fermer les portes et les éléments de la commande du poêle à pellets et le clapet de régulation de fumée (s'il est installé). Veuillez contacter immédiatement des sapeurs-pompiers en leur communiquant l'incendie !**
- **Il est indispensable de laisser examiner et contrôler le poêle à pellets et les voies pour l'évacuation des résidus de combustion par un spécialiste, y compris la cheminée, avant sa remise en marche !**
- **Il est interdit d'effectuer n'importe quelles modifications sur le produit, à l'exception de travaux de montage et de service, réalisés de la part des personnes compétentes.**
- **En ce qui concerne des réparations et remplacements, il est indispensable d'utiliser exclusivement les pièces de rechange, dûment approuvées de la part du fabricant.**

Le non-respect des conditions et instructions, citées ci-dessus, mène à la perte du droit de revendication des prétentions de réparations et dépannages, prévues par la garantie.

5.3 Combustible

Seule l'utilisation du bon combustible d'une haute qualité, qui soit absolument sec, est capable d'assurer une bonne et pure combustion. C'est la raison pour laquelle il faut toujours stocker le combustible dans un endroit sec.

Le poêle est destiné à la combustion des pellets à bois d'une haute qualité. Il est strictement interdit et inadmissible d'utiliser en tant que combustible d'autres matières, telles que, par exemple, de la plaquette forestière, de la paille ou du maïs. N'utilisez pas des pellets qui soient faites d'autres matériaux que de la masse du bois pressée (par exemple des olives, du maïs, du lin, etc.).

Il faut que des pellets satisfassent au moins à une des directives ou normes, indiquées ci-dessous:

- Directive N° 14-2000 MŽP ČR (du Ministère de l'environnement de la République tchèque)
- DIN 517 31
- ÖNORM M 7135

Granulométrie requise pour des pellets: de 6 jusqu'à 8 mm

Teneur en eau dans du combustible: max. 12 %.

Teneur en cendres: max. 1,5 %

ATTENTION ! Une mauvaise qualité du combustible peut entraîner un effet considérablement défavorable aussi bien sur le rendement que sur les paramètres d'émissions du poêle.

Comme d'habitude, des pellets en bois de bonne qualité ont une surface lisse et brillante, en étant d'une longueur uniforme. Sa teneur en poussière est basse. D'autre part, des pellets de mauvaise qualité présentent des fentes et fissures longitudinales et transversales, elles ont une longueur disproportionnée et une haute teneur en poussière. On peut aussi faire un essai simple pour éprouver la qualité des pellets. Il est possible de mettre des pellets dans un verre d'eau. Si la qualité des pellets est bonne, des pellets iront au fond de l'eau. Si la qualité des pellets n'est pas très bonne, des pellets resteront flottants sur la surface de l'eau.

Néanmoins, il est possible de définir exactement la qualité des pellets seulement à l'aide des appareils analytiques appropriés.

Au cours de remplissage du réservoir en pellets, veuillez faire en sorte que des sacs avec des pellets ne soient pas en contact avec la surface chaude du poêle.

5.4 Principes élémentaires pour le fonctionnement

- Le fonctionnement du poêle est commandé et contrôlé automatiquement par l'intermédiaire d'un système électronique. En ce qui concerne le rendement de la poêle, en cas de son utilisation et exploitation conformément au présent Mode d'emploi, il n'est pas possible de surcharger la poêle. Il n'est pas permis d'utiliser le poêle avec une autre sorte de combustible que c'est le combustible ordonné (veuillez consulter le chapitre N° 5.3). La combustion d'un autre combustible que du combustible ordonné et le non-respect des conditions indiquées ci-dessus peuvent mener à un endommagement ou détérioration des composants se trouvant au-dedans du poêle, ou peuvent même provoquer un endommagement ou détérioration du poêle entier. Les choses étant ainsi, la vigueur de la garantie sera annulée.
- Avant chaque allumage, il est nécessaire de toujours enlever des cendres dès le foyer – âtre et dès le bac récupérateur des cendres.
- Quant à l'utilisation saisonnière ou temporaire ainsi qu'en existant des conditions de tirage ou conditions météorologiques défavorables, il faut prêter l'attention spéciale à la mise en marche.
- Après une période de longue durée d'interruption de la marche, il est inévitable de vérifier si les voies pour l'évacuation des résidus de combustion ne sont pas encrassées.
- Avant le début de chaque saison de chauffage, nous nous permettons de vous recommander de faire la maintenance y compris le nettoyage, conformément à ce qui indiqué dans le chapitre N° 7.
- Le poêle est doté d'un système de nettoyage automatique du bol du brûleur durant le fonctionnement. Le système fait activer ce nettoyage au cours de chaque heure de fonctionnement pour un laps de temps durant 30 secondes. Le ventilateur des résidus de combustion est mis en marche à tours maximaux ce qui facilite la purge par soufflage du bol du brûleur afin d'empêcher la formation d'encrassements des orifices d'admission de l'air pour la combustion sur la surface inférieure du bol. Etant donné que ce nettoyage automatique se produit de manière spontanée, ne soyez pas surpris, s'il vous plaît, quand il se déroulera au cours du fonctionnement.

5.5 Le premier allumage



Lors du premier allumage, veuillez prendre en considération, s'il vous plaît, qu'il se produit le brûlage de la couche superficielle de peinture du poêle à pellets. C'est la raison pour laquelle il est indispensable d'assurer une bonne ventilation continue ainsi que l'admission suffisante de l'air frais !

- Avant la première mise en marche, il faut ôter des étiquettes et retirer des pièces et parties d'accessoires dès le bac récupérateur des cendres ou dès l'espace du foyer – âtre. Ça vaut aussi pour l'éventuel appareil de sûreté pour le transport.
- Après, il est nécessaire de vérifier la position correcte du brûleur.
- Il faut fermer la porte du foyer – âtre.
- Il est nécessaire de faire remplir le réservoir par des pellets en bois dont des dimensions standardisés (Ø 6 mm).
- Il faut brancher le câble de réseau.
- Il faut faire accoupler l'interrupteur principal dans la position « 1 »
- Dans l'éventualité où le respectif immeuble serait doté de la ventilation mécanique et il y aurait une basse pression au-dedans, il faut ouvrir une fenêtre près du poêle pour quelques minutes, jusqu'à ce que le feu s'enflamme bien.

6 Commande et contrôle électronique

Dans le menu pour utilisateurs, il est possible de faire les pas indiqués ci-dessous:

- ajuster le jaugeage du mécanisme d'alimentation en pellets;
- suivre des températures;
- choisir de quatre rendements prédéfinis;
- ajuster le temporisateur pour la mise en marche et la mise hors service du poêle à pellets.

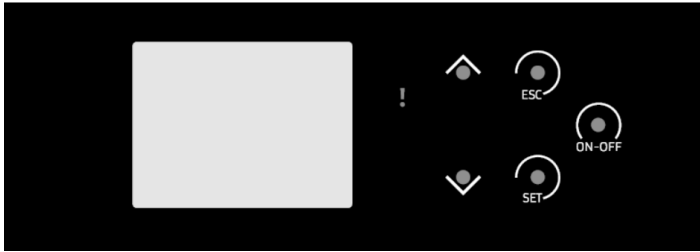

Mouvement dans le menu « VERS LE HAUT », augmentation des valeurs



Mouvement dans le menu « VERS LE BAS », l'abaissement des valeurs



Bouton dans le menu « QUITTER »



Bouton dans le menu « CONFIRMER »



Bouton dans le menu « MISE EN MARCHE / MISE HORS SERVICE »



Voyant témoin d' « AVERTISSEMENT »

Fig. No. 6

6.1 Menu pour utilisateurs

AFIN D'ACTIVER L'ÉCRAN D'AFFICHAGE « DORMANT », VEUILLEZ TOUCHER, S'IL VOUS PLAÎT, LA SURFACE AVEC LES ÉLÉMENTS DE LA COMMANDE ET DU CONTRÔLE

L'ÉCRAN D'AFFICHAGE PRINCIPAL

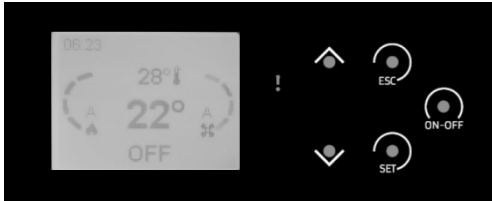

MENU 1 – INFORMATION

Par l'intermédiaire d'un appui sur le bouton , l'écran d'affichage fera afficher des informations principales en ce qui concerne le fonctionnement du poêle à pellets:

- température actuelle des résidus de combustion en °C
- température ajustée sur le thermostat d'ambiance en °C;
- débit de l'air aspiré (dans l'hypothèse où le dispositif aurait été doté du respectif capteur pour ce mesurage);
- nombre des tours du ventilateur de tirage;
- nombre des heures de fonctionnement du poêle;
- nombre des cycles d'allumage;
- code de production.

L'écran d'affichage N° 1

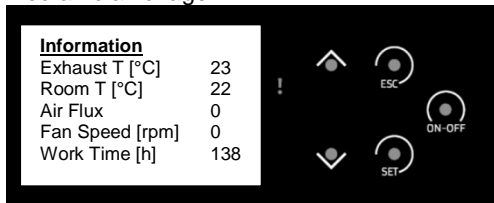

L'écran d'affichage N° 2

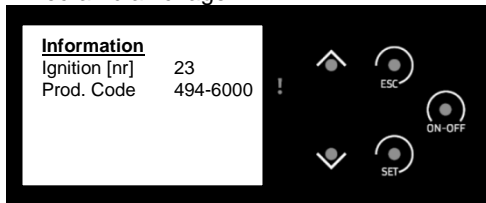

MENU 2 – MENU CUSTOMIZATION -

Par l'intermédiaire d'un appui sur le bouton  – il est possible de changer en tant qu'utilisateur des paramètres ajustables.

L'écran d'affichage N° 1

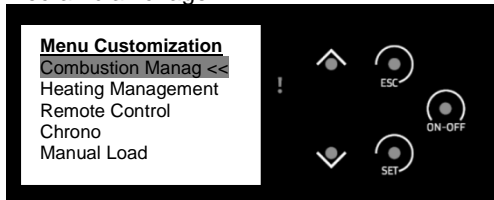

L'écran d'affichage N° 2

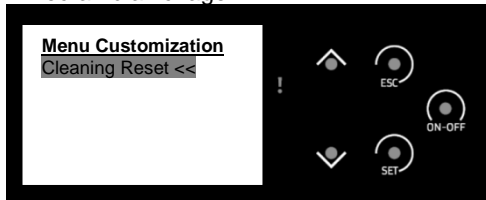

MENU 2.1 – COMBUSTION MANAGEMENT

L'ajustement manuel des paramètres du rendement, des tours du mécanisme d'alimentation en pellets ainsi que des tours du ventilateur de tirage.

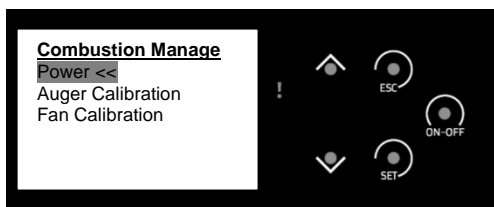

MENU 2.1.1 – POWER

L'ajustement manuel du rendement du poêle (il y a une possibilité de choix 1 – 4, ou AUTO, ce qui signifie un rendement modulable, c'est-à-dire, le rendement commandé par le propre système de la commande et du contrôle).



MENU 2.1.2 – AUGER CALIBRATION

L'ajustement manuel de la vitesse du mécanisme d'alimentation en pellets (la valeur standard ajustée est « 0 »)

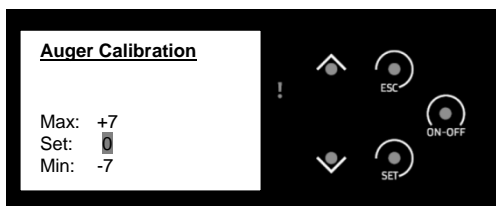

MENU 2.1.3 – FAN CALIBRATION

L'ajustement manuel de la vitesse des tours du ventilateur de tirage (la valeur standard ajustée est « 0 »)

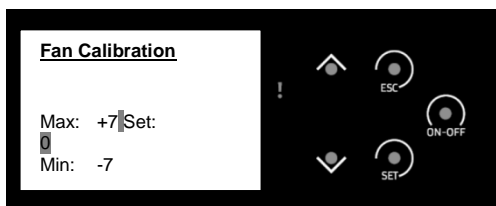

MENU 2.2 – HEATING MANAGEMENT

L'ajustement manuel de la température du thermostat d'ambiance.

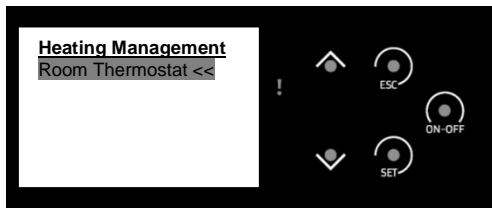

MENU 2.2.1 – ROOM THERMOSTAT

L'ajustement de la valeur de la température sur le thermostat d'ambiance.

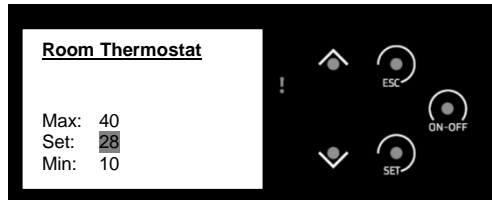

MENU 2.3 – REMOTE CONTROL

Il y a une possibilité de choix d'utilisation de la commande et du contrôle du poêle à longue distance. Si cette option se trouve dans la position d'OFF, la commande tactile sur l'écran d'affichage est active.

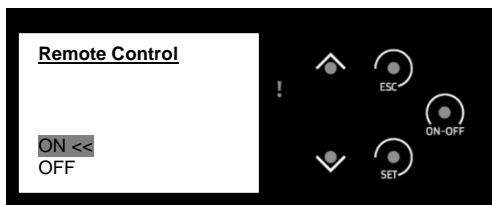

MENU 2.4 – CHRONO

L'ajustement du temporisateur de la commande et du contrôle du poêle – choix du régime (mode), l'ajustement du régime (mode).

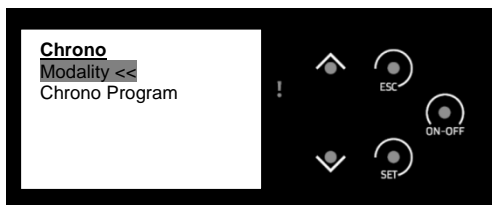

MENU 2.4.1 – MODALITY

L'ajustement du régime (mode) du temporisateur – journalier, hebdomadaire, de week-end.

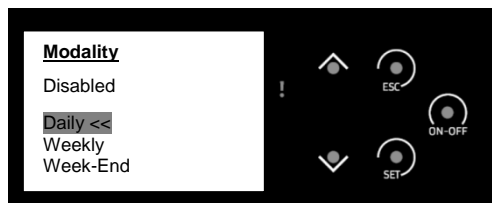

MENU 2.4.2 – CHRONO PROGRAM

L'ajustement manuel du temporisateur dans le mode journalier, hebdomadaire ou de week-end.

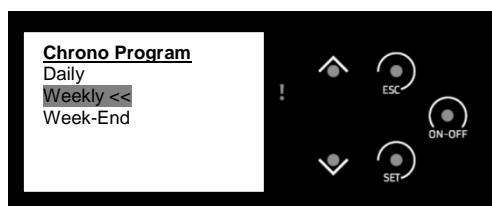

MENU 2.4.2.1 – DAILY

L'ajustement des jours pour le régime (mode) journalier de lundi à dimanche (l'ajustement individuel pour chaque jour).

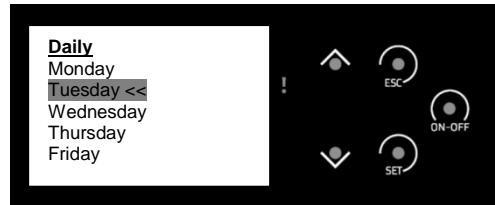
**MENU 2.4.2.1.1**

L'ajustement des heures du travail du poêle de – à pour les différents jours du régime (3 régimes / par jour).

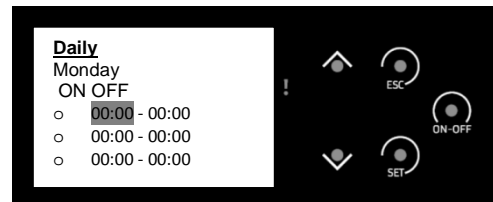
**MENU 2.4.2.2 – WEEKLY -**

L'ajustement du régime hebdomadaire de lundi à dimanche (les 3 régimes identiques chaque jour, de lundi à dimanche).

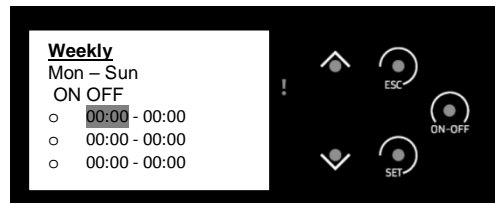
**MENU 2.4.2.3 – WEEK-END**

L'ajustement des régimes individuels de lundi à vendredi et du samedi à dimanche.

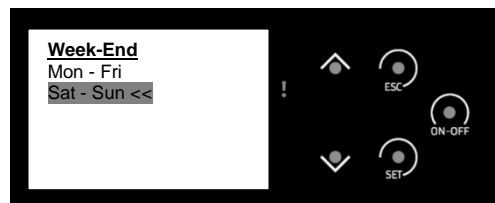
**MENU 2.5 – MANUAL LOAD**

C'est la fonction pour le remplissage manuel de la vis sans fin par des pellets. Cette fonction s'utilise pour accélérer l'allumage au cours du premier allumage ou lors du remplissage complémentaire par des pellets en cas de vidange complète du réservoir..

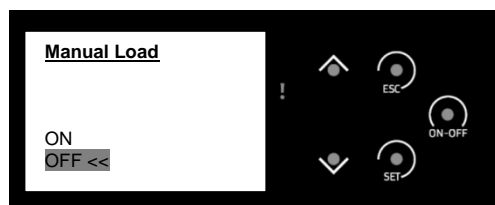
**MENU 2.6 – CLEANING RESET**

Il s'agit d'une fonction qui fait effacer des enregistrements concernant le fonctionnement antécédent (nombre des allumages, heures de travail, etc.).

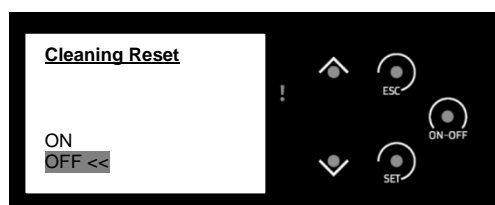

MENU 3 - MENU SETTINGS

Par l'intermédiaire d'un appui sur le bouton  au cours d'un laps de temps de 3 secondes – il y a une possibilité d'ajustement des paramètres d'utilisateur.

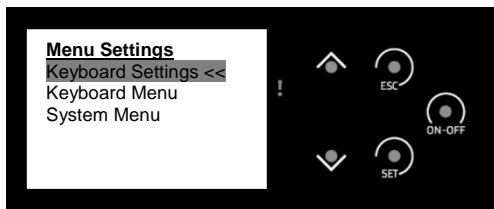

MENU 3.1 – KEYBOARD SETTINGS

L'ajustement de la date, du temps et de la langue.

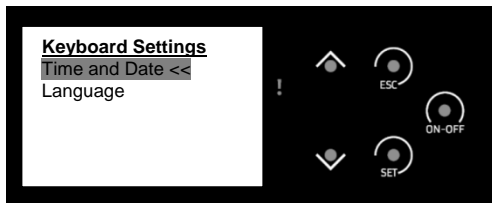

MENU 3.1.1 – TIME AND DATE –

L'ajustement du temps et de la date.

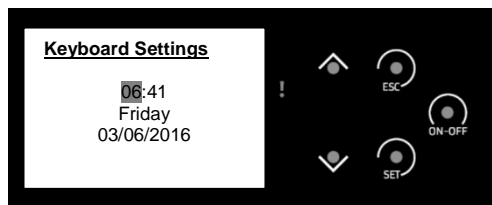

MENU 3.1.2 – LANGUAGE

L'ajustement de la langue.

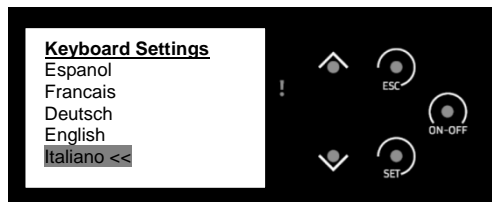

MENU 3.2 – KEYBOARD MENU

L'ajustement du contraste sur l'écran d'affichage, du niveau de l'éclairage par l'arrière (rétroéclairage) du texte et du son des boutons à l'appui.

L'écran d'affichage N° 1

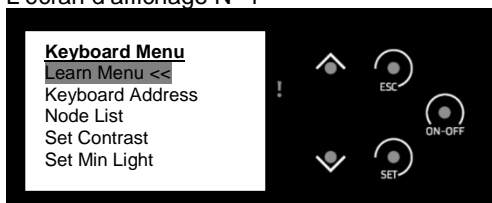

L'écran d'affichage N° 2



MENU 3.2.1 – LEARN MENU – inaccessible pour l'utilisateur, protégé par un mot de passe.

MENU 3.2.2 – KEYBOARD ADDRESS – il ne sert que pour l'information pour l'organisation spécialisée en Service après-vente, protégé par un mot de passe.

MENU 3.2.3 – NODE LIST – informatif, seulement à l'utilisation par la respective organisation spécialisée en Service après-vente.

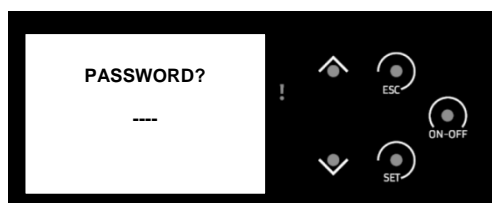

MENU 3.2.4 – SET CONTRAST

L'ajustement du contraste pour le texte sur l'écran d'affichage.



MENU 3.2.5 – SET MIN LIGHT –

L'ajustement du laps de temps minimal pour l'éclairage par l'arrière (rétroéclairage) de l'écran d'affichage pendant le régime d'inactivité de l'écran d'affichage.

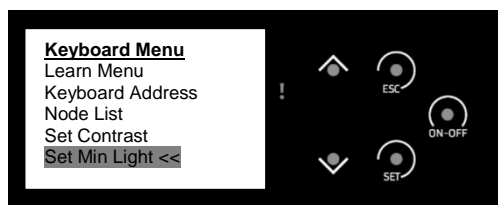

MENU 3.2.6 – MUTE KEYS

Mise hors service / mise en marche du son du clavier à l'appui.

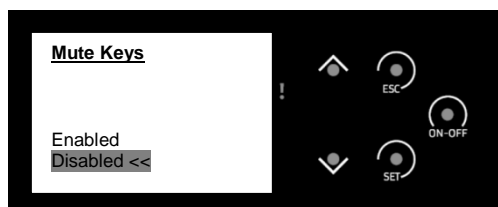

MENU 3.3 – SYSTEM MENU – destiné à la respective organisation spécialisée en Service après-vente, protégé par un mot de passe.

6.2 L'appareil de la commande à longue distance

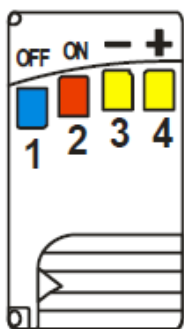

Commande:

- 1 fait activer la mise hors feu
- 2 fait activer l'allumage
- 3 l'abaissement du rendement
- 4 l'augmentation du rendement

Rappariement de l'appareil de la commande à longue distance avec le poêle à pellets.

- Sur l'appareil de la commande à longue distance:
 - ouvrir le couvercle de la batterie par un déplacement vers la direction
 - changer la configuration du commutateur interne et après, mettre de nouveau le couvercle
- En l'interrupteur (se trouvant sur la paroi de derrière du poêle):
 - procéder à la mise hors service de l'alimentation de réseau
 - procéder à la mise en marche de l'alimentation de réseau et, en même temps, tenir appuyé un bouton sur l'appareil de la commande à longue distance, attendre environ 5 secondes jusqu'à ce que le signal acoustique sonne pour confirmer la réalisation du rappariement des dispositifs.

6.3 Procédure concernant le raccordement et le débranchement du poêle

1. Il faut veiller au raccordement correct à la cheminée.
2. Mettre les pellets dans le réservoir de manière à que le capteur du niveau des pellets (côté gauche du réservoir) se trouve au-dessous du niveau des pellets. La capacité du réservoir est d'environ 35 kg de pellets.
3. Raccorder l'équipement au réseau et faire la commutation de l'interrupteur principal (rouge), situé derrière, côté l'entrée du câble d'alimentation, dans la position „1“. La couleur de l'interrupteur se met au rouge.
4. Toucher avec le doigt n'importe où dans la zone des boutons de contrôle sur l'écran ce qui va mener à l'activation de l'écran. L'affichage **OFF** apparaît sur l'écran.
5. Utiliser la procédure MENU 2.5 Mettre les pellets dans la vis sans fin d'alimentation (position ENEBLED), ce qui va accélérer la procédure d'allumage. Dès que les pellets tombent dans le bol du brûleur, il faut débrancher cette procédure dans le MENU 2.5 dans la position DISABLED.
6. Il faut vérifier que la porte de la chambre de combustion soit fermée et étanche, et sécurisée par la poignée dans la position inférieure.
7. Il faut également fermer la porte de protection, située devant la porte de la chambre de combustion.
8. Appuyer pendant un certain temps sur le bouton ON/OFF sur l'écran. L'affichage **CHECK UP**, et peu après **IGNITION** apparaît, preuve du début du processus de l'allumage.
9. Le chauffage de l'allumeur céramique de chauffage, situé derrière le bol en fonte du brûleur dans sa partie inférieure, va durer environ 3 minutes. En même temps, les pellets vont tomber du réservoir dans le bol du brûleur. Le ventilateur de tirage est en marche et il va garantir l'alimentation en air de combustion au-dessous du plateau du brûleur.
10. Ensuite apparaît l'affichage **STABILIZATION**. Il s'agit du début du processus de stabilisation de la flamme dans la chambre de combustion et sa durée peut varier de 1 à 2 min., en fonction de la situation.

11. Si toutes les conditions de l'allumage sont remplies (raccordement de l'énergie él., stock suffisant de pellets, porte fermée de la chambre de combustion), l'équipement passe au régime **RUN MODE**, visible également sur l'écran.
12. Lors de cette étape, l'équipement fonctionne au régime automatique.
13. Pour débrancher l'équipement, il faut appuyer pendant un certain temps sur le bouton **ON/OFF**. L'équipement passe au mode **EXTINGUISHING, mise hors feu (extinction)**. Le ventilateur tourne au maximum et il va ainsi accélérer la combustion du reste des pellets, situés dans la chambre de combustion. Le processus dure jusqu'au moment où la température des produits de combustion ne soit pas inférieure à la température sûre ajustée, c'est-à-dire 39°C. Le processus peut durer quelques minutes. Il est possible de vérifier la température actuelle des produits de combustion dans le menu d'informations, après l'appui sur des flèches vers haut ou vers bas.
14. Sur l'écran apparaît ensuite l'affichage **OFF** et l'équipement est prêt à une nouvelle mise en marche.
15. Pour les allumages suivants, suivre la procédure selon les points 6 à 14.

6.4 Régime de sélection du niveau de rendement

Il est possible de régler le rendement exigé avant l'allumage, mais aussi pendant la combustion. Selon le MENU 2.1 et 2.1.1, il est possible de régler le régime automatique ou manuel, le niveau de rendement 1 à 4. En cas où l'équipement est au régime **AUTO**, il fait l'autoévaluation de son fonctionnement au niveau **1 ou 4**. Il se module en fonction des nécessités. S'il fait froid dans la chambre, l'équipement passe tout de suite au niveau de rendement 4 et l'espace est immédiatement chauffé. En cas où l'équipement fait augmenter la température pour obtenir la température exigée, il fonctionne au niveau 1. Si le niveau de rendement concret est ajusté, p. ex. 3, l'équipement fonctionne pendant tout ce temps au niveau 3 et il ne module pas.

Rendement	Rendement thermique approximatif du poêle
1	2,6 kW
2	3,5 kW
3	5,0 kW
4	6,5 kW
AUTO	Régulation automatique du rendement

6.5 Régime du réglage de la valeur du thermostat de chambre.

Il faut régler la température exigée dans la chambre en conformité avec le MENU 2.2 et 2.2.1. Cette température est captée à partir du thermostat de chambre, partie intégrante de poêle à pellets. C'est un câble noir, de longueur de 80 cm, à l'extrémité duquel est situé le capteur oval. Il faut placer ce capteur p. ex. sur le plancher à côté ou derrière le poêle à pellets. Il est possible de régler la température ajustée n'importe quand pendant la marche ou lors de la mise hors service.

6.6 Régime du réglage de la vitesse de l'alimentation des pellets et des tours du ventilateur de tirage.

Les conditions de l'installation du poêle à pellets varient en fonction du milieu et des conditions géographiques, ou celles de pression ou météorologiques. Chez quelqu'un le poêle à pellets chauffe " vite " et chez un autre trop „doucement “, même si le système de combustion dispose de la commande automatique. En tant que l'utilisateur, vous avez la possibilité de régler la vitesse de l'alimentation des pellets de la vis sans fin dans le MENU 2.1 et 2.1.2 dans les limites données. La vitesse du ventilateur de tirage peut se régler dans le MENU 2.1 et 2.1.3 également dans les limites données. **Si nécessaire, il est possible de régler de nouvelles valeurs, mais toutefois, nous recommandons le réglage, fait par le fabricant.**

6.7 Alertes, affichés sur l'écran, modalités de leur suppression

Description de l'erreur	Status sur l'écran	Code	Elimination
Tension trop élevée à l'entrée de la cheminée (signalisation également hors service)	Block	Er01	<ul style="list-style-type: none"> • Mettre l'équipement hors marche, faire le contrôle de la tension él., attendre et brancher de nouveau. . • Appeler le service.
Porte ouverte de la chambre de combustion	Block	Er02	<ul style="list-style-type: none"> • Fermer la porte, débloquer.
L'utilisateur a trop tôt terminé le processus de l'extinction	Block	Er05	<ul style="list-style-type: none"> • Débloquer et attendre la fin du processus de l'extinction.
Température trop élevée dans le réservoir des pellets	Block	Er06	<ul style="list-style-type: none"> • Vérifier la trémie, évent. éteindre, débloquer.
Défaut du capteur du ventilateur de tirage – pas de signal	Block	Er07	<ul style="list-style-type: none"> • Appeler le service
Défaut du capteur du ventilateur de tirage – régulation du ventilateur ne fonctionne pas	Block	Er08	<ul style="list-style-type: none"> • Appeler le service
Mauvais réglage de la date et de l'heure	Block	Er11	<ul style="list-style-type: none"> • Régler selon MENU 3.1.1
Défaut lors de l'allumage	Block	Er12	<ul style="list-style-type: none"> • Pendant le processus de l'extinction, le capteur de température des produits de combustion est sorti. Faire introduire de nouveau le capteur. • Appeler le service
Tension d'alimentation trop basse	Block	Er15	<ul style="list-style-type: none"> • Mettre l'équipement hors marche, vérifier la tension él., attendre et le mettre de nouveau en service. • Appeler le service
Manque de pellets	Block	Er18	<ul style="list-style-type: none"> • Ajouter des pellets dans le réservoir.
Défaut du capteur de l'alimentateur des pellets – pas de signal	Block	Er47	<ul style="list-style-type: none"> • Appeler le service
Défaut du capteur de l'alimentateur des pellets – régulation de l'alimentateur ne fonctionne pas	Block	Er48	<ul style="list-style-type: none"> • Appeler le service

Le processus de DÉBLOCAGE : appuyer sur le bouton **ON/OFF** pendant 1 minute et 3 secondes. Le **reset** du système se produit et il se met au régime normal.

7 Maintenance et nettoyage du poêle à pellets



Il est strictement interdit d'utiliser les dispositifs auxquels la maintenance conformément à nos instructions n'aurait pas été réalisée.

Le non-respect des conditions et instructions, indiquées dans le présent Mode d'emploi, mène à la perte du droit de revendication des prétentions de réparations et dépannages, prévues par la garantie, donnée de la part du fabricant.



Il est nécessaire de faire la maintenance ainsi que le nettoyage du poêle exclusivement quand le foyer - âtre est froid. Il est impératif que l'interrupteur principal soit posé dans la position « 0 » ainsi que le câble de réseau soit débranché. Une fois le nettoyage achevé, il faut procéder à une reprise de l'état de fonctionnement pertinent. Il est inévitable de poser bien et correctement le bol du brûleur à sa position et de fermer la porte du foyer – âtre.

Il faut déposer des cendres dans des récipients ininflammables, dotés d'un couvercle ! Au cours du travail, il faut utiliser les équipements de protection individuelle (EPI) et dûment veiller à la sûreté personnelle.

Étant donné que, au cours de la combustion des pellets, des cendres se produisent, il est inévitable d'effectuer le nettoyage régulier ainsi que la maintenance régulière. C'est l'unique manière d'assurer un fonctionnement sans pannes et défauts. En ce qui concerne la fréquence de la maintenance et du nettoyage, celle-ci varie de façon considérable en fonction de la qualité des pellets (c'est-à-dire de leur teneur en cendres). Des pellets de bonne qualité disposent d'une teneur en cendres réduite, d'environ 0,2 - 0,3%. Si la teneur en cendres est plus haute (0,5% et plus), l'intervalle d'entre-temps de maintenance et nettoyage doit être plus court puis que la production des cendres augmentera de 2 – 3 fois, ce qui mène à une diminution du rendement calorifique, à un nombre élevé des tours du ventilateur et, finalement, jusqu'à une réduction de la vie utile en général du poêle à pellets.

Recommandations de la part du fabricant:

- Chaque fois, avant de procéder à l'allumage, il est nécessaire de vérifier si au-dedans du bol du brûleur ne se trouve pas une grande quantité des cendres (en dépassant le niveau des orifices latéraux). Si tel est le cas, il faut procéder au nettoyage du bol du brûleur et, aussitôt après, il est nécessaire de remettre le bol du brûleur à sa position correcte.
- En fonction de l'intensité du chauffage dans le poêle à pellets, il faut vérifier régulièrement le niveau des cendres au-dedans du bac récupérateur des cendres. Dans l'éventualité où le chauffage serait bien intensif (6 heures ou plus par jour), nous nous permettons de vous recommander de nettoyer le bac récupérateur des cendres tous les deux jours. Si le chauffage est moins intensif ou sporadique, il suffit de nettoyer le bac récupérateur des cendres 1 x par semaine.
- Étant donné que des cendres répandues autour du bac récupérateur des cendres sont capables d'empêcher le placement correct de ce dernier ainsi que la due fermeture de la porte de des pellets, il est nécessaire d'aspirer, au cours de la saison de chauffe, 1 x par mois des cendres ainsi que des restes des pellets non brûlés répandus dans l'espace près du bol du brûleur et au-dehors du bac récupérateur des cendres, par l'intermédiaire d'un aspirateur pour des cendres.
- Nous nous permettons de vous aussi recommander de nettoyer l'échangeur latéral confectionné en fonte, ainsi que l'espace au-dessous du bac récupérateur des cendres 1 x par la saison de chauffe (en règle générale avant son début), tout en suivant le procédé indiqué dans le chapitre N° 7.4, et en utilisant la brosse de nettoyage (qui fait partie intégrante de la livraison) et un aspirateur pour des cendres.

7.1 Nettoyage du verre et de la surface du poêle

- Étant donné que l'utilisation des agents abrasifs peut causer un endommagement ou détérioration du verre et des parties confectionnées en tôle, ne les utilisez jamais pour leur nettoyage.
- Afin de nettoyer le verre de la porte, il faut, tout d'abord, ouvrir la porte du foyer - âtre. Dans le cas où le nettoyage serait effectué régulièrement, il suffit de passer d'habitude le verre avec un papier sec. Pour enlever le dépôt de la suie dès la porte en verre, le mieux c'est de l'en enlever à l'aide d'un liquide de nettoyage ou par l'intermédiaire d'un agent détachant de la suie, produit de marque, qu'on peut acheter dans des grands magasins spécialisés ou chez le fabricant du poêle à pellets. Il est possible de faire le nettoyage du verre exclusivement quand le poêle est froid.
- Il est possible de nettoyer la surface du poêle en utilisant un chiffon mouillé ou, en cas de besoin, par l'intermédiaire d'un bain de lavage à base de solution de savon faible.
- Il est possible de traiter des petits endommagements de la surface du poêle en y appliquant une couche de la peinture réparatrice qu'on peut acheter chez le vendeur du poêle.

7.2 Nettoyage de la chambre de combustion



Dans l'éventualité où vous trouveriez des restes de cendre au-dedans de la chambre de combustion refroidie, il faudra procéder à son nettoyage (veuillez consulter le chapitre N° 7). La quantité excessive des cendres entraîne une accumulation des pellets dans le bol du brûleur tout en empêchant l'air, qui est nécessaire pour la combustion, d'accéder vers des pellets, ce qui peut provoquer une mauvaise combustion des pellets, un encrassement de la bougie de préchauffage et d'allumage ou un mauvais fonctionnement en général du poêle à pellets. De cette façon, il se pourrait produire un endommagement ou détérioration du poêle. Les choses étant ainsi, la vigueur de la garantie sera annulée.

- Au cours du fonctionnement et en fonction de la qualité du respectif combustible utilisé, il est possible que des dépôts se forment au-dedans de la chambre de combustion (aux parois). Il faut les enlever à plusieurs fois pendant la saison de chauffe à l'aide d'une simple balayette ou par l'intermédiaire d'un aspirateur pour des cendres.
- Lors de l'enlèvement des cendres dès le poêle, il faut veiller à ce qu'aucuns charbons ardents ne restent au-dedans du bac récupérateur des cendres.
- Il est indispensable de vérifier régulièrement des joints d'étanchéité de la porte. Un défaut d'étanchéité fait influencer de manière considérable sur le rendement ainsi que sur le fonctionnement du poêle.
- Selon besoin, il faut procéder régulièrement au remplacement des maçonneries en béton, du bol du brûleur et de la garniture d'étanchéité de la porte.

7.3 Nettoyage du réservoir pour des pellets

- Il faut procéder au nettoyage exclusivement quand le réservoir reste entièrement vide.
- Il est nécessaire d'ôter la grille de protection.
- Après, il faut procéder au nettoyage du réservoir et de l'entrée au convoyeur du combustible à vis sans fin.
- Enfin, il faut remettre et monter de nouveau la grille de protection. Il est très important de vérifier que au-dedans du réservoir ne restent aucunes pièces dures ou morceaux de métaux (il se peut qu'ils y auraient été passés dès l'emballage des pellets) pour éviter l'endommagement ou une détérioration du convoyeur à vis sans fin.

7.4 Nettoyage des voies pour des résidus de combustion

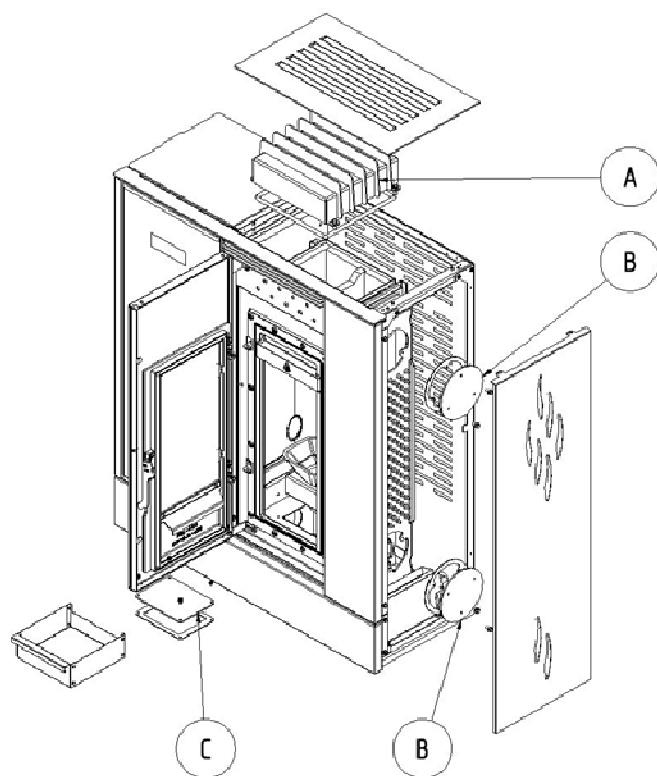

- A) L'échangeur des résidus de combustion supérieur
 B) L'échangeur des résidus de combustion latéral
 C) L'espace au-dessous du bac récupérateur des cendres

Fig. №. 7

L'espace à nettoyer:

A) L'échangeur des résidus de combustion supérieur

1. Retirer le couvercle supérieur.
2. Desserrer les 4 pièces des vis appartenant au couvercle de nettoyage de l'échangeur par l'intermédiaire de la clé de montage N° 10 (qui fait partie intégrante de la livraison). Aussitôt après, il faut ôter le couvercle de nettoyage.
3. Nettoyer les parois de l'échangeur par balayage à l'aide d'une brosse-balayette ainsi que par aspiration en utilisant un aspirateur pour des cendres.
4. Remettre le couvercle de nettoyage de l'échangeur à sa position et le fixer par l'intermédiaire des 4 pièces des vis.
5. Remettre le couvercle supérieur à sa position.

B) L'échangeur des résidus de combustion latéral

1. Démonter les 2 pièces des vis appartenant au couvercle latéral à l'aide de la clé pour vis à six pans creux (Allen) N° 3 (qui fait partie intégrante de la livraison)
2. Desserrer les 3 pièces des vis appartenant au couvercle de nettoyage supérieur par l'intermédiaire de la clé de montage N° 10. Aussitôt après, il faut ôter le couvercle de nettoyage supérieur.
3. À l'aide d'une longue brosse (qui fait partie intégrante de la livraison), il faut procéder au nettoyage de l'échangeur, en faisant des traits verticaux..
4. Desserrer les 3 pièces des vis appartenant au couvercle de nettoyage inférieur par l'intermédiaire de la clé de montage N° 10. Aussitôt après, il faut ôter le couvercle de nettoyage inférieur.
5. Aussitôt après, il faut procéder au nettoyage de la poussière ainsi que de la suie en les aspirant par l'intermédiaire d'un aspirateur pour des cendres.
6. Remettre les couvercles de nettoyage de l'échangeur à sa position et les fixer par l'intermédiaire des 6 pièces des vis.
7. Remettre le couvercle latéral à sa position et le fixer par l'intermédiaire des 2 pièces des vis.

C) L'espace au-dessous du bac récupérateur des cendres

1. Ouvrir la porte vitrée.
2. Ouvrir la porte du foyer – âtre, confectionnée en fonte.

3. Retirer le bac récupérateur des cendres.
4. Desserrer les 4 pièces des vis appartenant au couvercle de nettoyage par l'intermédiaire de la clé de montage N° 8 (qui fait partie intégrante de la livraison). Aussitôt après, il faut ôter le couvercle de nettoyage.
5. Aussitôt après, il faut procéder au nettoyage de la poussière ainsi que de la suie en les aspirant par l'intermédiaire d'un aspirateur pour des cendres.
6. Remettre le couvercle à sa position et le fixer par l'intermédiaire des 4 pièces des vis.

7.5 Nettoyage des carneaux de fumée et des tubes et tuyaux de carneaux de fumée

- Il faut que l'enlèvement de la suie des carneaux de fumée ainsi que de la cheminée soit effectué une fois par an exclusivement par un ramoneur qualifié et dûment habilité. Il est possible d'enlever de la suie du poêle par essuyage ou balayage avec une brosse aux côtés du foyer - âtre, ou par l'intermédiaire d'un aspirateur pour de la suie.

7.6 Nettoyage de la chemise du ventilateur de tirage (pas besoin de le faire, ou seulement dans des cas exceptionnels)

- Il est impératif de débrancher cet appareil ménager du réseau électrique !!!
- Desserrer les 4 pièces des vis.
- Aussitôt après, il faut procéder au démontage du ventilateur de tirage.
- Dans la suite, il est nécessaire de procéder au nettoyage des ailes du ventilateur de tirage, des carneaux de fumée ainsi que des tubes et tuyaux appartenant aux carneaux de fumée, par l'intermédiaire d'une brosse et d'un aspirateur pour des cendres.
- En procédant à l'inverse, effectuer le remontage des pièces. Veuillez faire attention, s'il vous plaît, aux lignes de connexion électrique, appartenant au moteur du ventilateur, ainsi que veuillez veiller à ce qu'elles soient bien et correctement logées.

8 Possibles causes des problèmes du fonctionnement et leur élimination



Dans l'éventualité où vous ne seriez pas capables d'éliminer un problème vous-même, n'hésitez pas à vous diriger vers le fournisseur du poêle ou vers un ramoneur.

PROBLÈME	CAUSE	ÉLIMINATION
L'écran d'affichage ne marche pas.	le dispositif n'est pas parcouru par le courant.	<ul style="list-style-type: none"> • veuillez mettre l'interrupteur situé sur la paroi de derrière dans la position « 1 ». • veuillez vérifier si le câble d'arrivée de l'alimentation se trouve enfoncé suffisamment.
Il reste impossible de « démarrer » le poêle, l'écran d'affichage n'est pas éclairé.	le dispositif n'est pas parcouru par le courant.	<ul style="list-style-type: none"> • veuillez mettre l'interrupteur situé sur la paroi de derrière dans la position « 1 ». • veuillez vérifier si le câble d'arrivée de l'alimentation se trouve enfoncé suffisamment.
Il reste impossible de « démarrer » le poêle, l'écran d'affichage est éclairé.	il y a peu de pression sur l'écran d'affichage	<ul style="list-style-type: none"> • veuillez tenir appuyé le bouton d'ON / OFF durant le laps de temps d'environ 3 secondes.
		<ul style="list-style-type: none"> • veuillez presser en peu plus ou à plusieurs reprises sur l'écran d'affichage. • veuillez procéder au remplacement des batteries dans l'appareil de la commande à longue distance.
Après l'installation, il y a un mauvais tirage au-dedans du poêle.	il y a un obstacle au-dedans de la cheminée.	<ul style="list-style-type: none"> • il est nécessaire de procéder au contrôle de la cheminée.
	l'admission centrale de l'air est encrassée ou fermée.	<ul style="list-style-type: none"> • il est nécessaire de procéder au contrôle de l'admission centrale de l'air. • il faut vérifier si l'admission centrale de l'air est ouverte.
	il y a un tirage trop fort de la hotte aspirante.	<ul style="list-style-type: none"> • il faut raccorder l'aspiration de l'air de combustion à l'admission centrale de l'air. • il est nécessaire de modifier le régime de la hotte aspirante, il faut réduire son tirage.
	le ventilateur de tirage ne marche pas.	<ul style="list-style-type: none"> • il faut procéder au contrôle du travail du ventilateur. • dans l'éventualité où le ventilateur continuerait inactif, il est nécessaire de contacter la respectueuse organisation spécialisée en Service après-vente.
Il est difficile d'allumer le feu, en s'éteignant le feu dans un petit moment.	il y a du combustible mouillé.	<ul style="list-style-type: none"> • pour le chargement, il faut utiliser seulement des pellets sèches, veuillez consulter le chapitre N° 5.3.
	il y a une pression trop basse au-dedans du respectif local.	<ul style="list-style-type: none"> • il faut ouvrir une fenêtre pour quelques minutes près du poêle.
	l'admission centrale de l'air est encrassée.	<ul style="list-style-type: none"> • il est nécessaire de procéder au contrôle de l'admission centrale de l'air.
	l'admission de l'air central peut être entièrement ou partiellement bloquée.	<ul style="list-style-type: none"> • il faut couper l'admission centrale de l'air et il faut essayer d'allumer le feu seulement avec de l'air qui se trouve au-dedans du respectif local. • il faut vérifier si l'admission centrale de l'air est ouverte.
	le clapet de la cheminée se trouve bloqué par de la suie.	<ul style="list-style-type: none"> • il faut procéder au contrôle et au nettoyage du clapet de la cheminée.
	le poêle se trouve encrassé par de la suie.	<ul style="list-style-type: none"> • il faut procéder à la maintenance, veuillez consulter le chapitre N° 7

PROBLÈME	CAUSE	ÉLIMINATION
	le tirage de la cheminée est trop bas.	<ul style="list-style-type: none"> il est nécessaire de procéder au contrôle de la cheminée. il faut procéder à la mise de la hotte d'aspiration hors service.
	le ventilateur de tirage ne marche pas.	<ul style="list-style-type: none"> il faut procéder au contrôle du travail du ventilateur. dans l'éventualité où le ventilateur continuerait inactif, il est nécessaire de contacter la respective organisation spécialisée en Service après-vente.
Le verre devient noirci par la fumée.	il y a du combustible mouillé	<ul style="list-style-type: none"> pour le chargement, il faut utiliser seulement des pellets sèches, veuillez consulter le chapitre N° 5.3.
	le poêle se trouve peu réchauffé.	<ul style="list-style-type: none"> il faut réchauffer le poêle jusqu'à la température de fonctionnement.
	il y a un défaut de l'étanchéité de la porte.	<ul style="list-style-type: none"> il faut procéder au remplacement de la garniture d'étanchéité de la porte.
	le ventilateur de tirage ne marche pas.	<ul style="list-style-type: none"> il faut procéder au contrôle du travail du ventilateur. dans l'éventualité où le ventilateur continuerait inactif, il est nécessaire de contacter la respective organisation spécialisée en Service après-vente.
Il y a une odeur de la fumée autour du poêle.	il se produit un tirage rétroactif de la cheminée à cause des conditions météorologiques défavorables.	<ul style="list-style-type: none"> il faut attendre jusqu'à ce que le temps s'améliore.
	la porte n'est pas fermée complètement ou il y a un défaut de l'étanchéité de la porte.	<ul style="list-style-type: none"> il faut dûment et bien fermer la porte. il faut procéder au remplacement de la garniture d'étanchéité de la porte.
	le ventilateur de tirage ne marche pas.	<ul style="list-style-type: none"> il faut procéder au contrôle du travail du ventilateur. dans l'éventualité où le ventilateur continuerait inactif, il est nécessaire de contacter la respective organisation spécialisée en Service après-vente.
Du combustible est entré par endroits, tout en brûlant et ardant, jusque dans le réservoir.	il y a un manquement au contrôle ainsi qu'au nettoyage.	<ul style="list-style-type: none"> en aucun cas, n'éteignez le feu avec de l'eau. il faut fermer toutes les admissions de l'air pour la combustion et, s'il est possible, il faut couvrir (capuchonner) la cheminée. il est nécessaire de contacter le vendeur pour examiner cet appareil ménager.
	Le capteur de la température au-dedans du réservoir est défectueux.	<ul style="list-style-type: none"> il est nécessaire de contacter la respective organisation spécialisée en Service après-vente.
Incendie dans la cheminée.	il y a un manquement au contrôle ainsi qu'au nettoyage, ou un chargement du combustible mouillé vient d'avoir lieu.	<ul style="list-style-type: none"> en aucun cas, n'éteignez le feu avec de l'eau. il faut fermer toutes les admissions de l'air pour la combustion et, s'il est possible, il faut couvrir (capuchonner) la cheminée. il est indispensable de contacter une entreprise spécialisée en métier de ramonage pour expédier un jugement visant l'état de la cheminée après l'incendie. il est nécessaire de contacter le vendeur pour examiner cet appareil ménager.

9 Instructions relatives au recyclage de l'emballage de transport et à la mise en liquidation du produit après sa vie utile

Boîte en carton de l'emballage
L'emballage en plastique
Bande métallique de serrage
Verre en céramique
Corde d'étanchéité

déposer aux déchets municipaux triés
déposer aux déchets municipaux triés
déposer à un centre de ramassage et récupération des déchets métalliques
déposer à un centre de ramassage et récupération du verre usagé
déposer aux déchets municipaux mixtes

10 Conditions de garantie

Le fabricant accorde un délai de garantie sur le poêle à pellets pendant la période de 2 ans à compter de la date de la vente. Un délai prolongé de garantie est accordé pour la période de 5 ans à compter de la date de la vente, en s'appliquant sur le corps du foyer – âtre soudé; et un autre délai prolongé de garantie est accordé pour la période de 10 ans, en s'appliquant sur l'échangeur latéral, confectionné en fonte. Cependant, en ce qui concerne des parties fatiguées mécaniquement, non-raccordées fixement au poêle à pellets (telles que, par exemple, la garniture d'étanchéité), une période de garantie limitée de 6 mois s'appliquera. Le poêle à pellets a été fabriqué et expédié conformément au dossier de documentation et dessins, actuel et valable, dans l'état intact et non-endommagé, emballé et remis en tant qu'un ensemble complet des différentes parties. Le fabricant ne payera aucuns frais auxquels la garantie ne se rapporte pas. Également, le fabricant n'assumera aucuns coûts qui correspondent aux frais relatifs à l'emballage ainsi qu'au transport des produits faisant l'objet d'une réclamation. Le fabricant garantit la sûreté et un bon fonctionnement du produit utilisé conformément au présent Mode d'emploi au cours de toute la vie utile du produit. La garantie est donnée à un seul acheteur. La garantie n'est valable que sur le territoire du respectif pays où le produit a été acheté.

La garantie prend l'effet à la prise de la Fiche de Garantie complètement remplie. Il est inévitable d'indiquer toujours la date exacte de la vente sur la Fiche de Garantie ! C'est le vendeur qui s'occupera du Service après-vente de votre poêle à pellets, s'il n'aurait pas été accordé autrement ! En cas de réclamation, veuillez présenter des copies de la Fiche de Garantie ainsi qu'une pièce justificative visant la révision de la cheminée.

Il faut que l'annonce de chaque défaut soit toujours communiquée par téléphone et aussi parvenue par écrit sans délai et immédiatement après sa constatation.

En cas de non-respect des instructions indiquées dans le présent Mode d'emploi, les garanties données par le fabricant ne seront pas reconnues.

La garantie ne comporte pas les cas suivants:

- défauts ou endommagements provoqués par une installation incompétente du poêle à pellets;
- défauts ou endommagements provoqués par un montage incorrect ou par un mauvais maniement du produit, ainsi que les défauts causés par une maintenance inopportune ou un entretien incorrect;
- défauts causés par le non-respect des instructions indiquées dans le présent Mode d'emploi;
- défauts ou endommagements issus au cours du transport (transport sur une palette de transport dans la position verticale, l'espace non fermé, etc);
- défauts ou endommagements imputables à un stockage inapproprié;
- défauts ou endommagements provoqués par l'extinction du feu au-dedans du foyer - âtre d'une autre manière que par la mise hors feu graduelle par cesser de brûler (par exemple en utilisant de l'eau);
- défauts ou endommagements provoqués par l'utilisation des détergents inconvenables pour le nettoyage du verre, ou endommagement du verre par un choc mécanique, en étant d'habitude le verre résistant aux températures jusqu'à 750 °C;
- défauts ou endommagements provoqués par une catastrophe naturelle ou par une force majeure imprévisible ou par un autre événement de caractère fortuit;
- défauts ou endommagements provoqués par l'utilisation d'un combustible inconvenable;
- l'endommagement causé intentionnellement au tout poêle à pellets ou à ses parties;
- défauts ou endommagements provoqués par un choix inopportun du poêle à pellets (en ce qui concerne son rendement thermique);
- défauts ou endommagements provoqués par une cheminée non dûment adaptée, chez laquelle la due révision n'aurait pas eu lieu, sans le tirage suffisant;
- l'utilisation des pièces de rechange non approuvées de la part du fabricant;
- n'importe quelles modifications non autorisées faites sur cet appareil ménager.

En ce qui concerne la validité de la garantie en République tchèque:

Toutes les informations visant la garantie du produit, la cessation de la garantie ainsi que des possibilités de réclamation se trouvent indiquées sur la page de web: www.viadrus.cz

En ce qui concerne la validité de la garantie à l'étranger:

Pour obtenir toutes les informations visant la garantie du produit, la cessation de la garantie ainsi que des possibilités de réclamation, n'hésitez pas à vous diriger vers votre vendeur, s'il vous plaît. Merci beaucoup.

Le fabricant se réserve le droit d'effectuer des modifications ou changements du produit dans le cadre de l'innovation du produit. Le fabricant n'assume aucune responsabilité pour des coquilles.

CONTENT

	page
1 Pellet stove usage and advantages	80
2 Pellet stove technical description	80
3 Transportation and storage	82
3.1 Transportation	82
3.2 Storage	82
4 Placement and installation	82
4.1 Regulations and directives	82
4.2 General instructions for placement and installation	82
4.3 Rules for placement	83
4.4 Connection of the pellet stove to the chimney	83
4.5 Connection of central air supply	84
5 Commissioning	84
5.1 Opening of the pellet stove door	84
5.2 Safety instructions	84
5.3 Fuel	85
5.4 Main principles of operation	85
5.5 The first commissioning	85
6 Manipulation with the control electronics	86
6.1 User menu	86
6.2 Remote control	91
6.3 Stove first ignition and shutdown procedure	91
6.4 Power degree selection mode	91
6.5 Room thermostat value adjustment mode	92
6.6 Pellet supply and exhaust fan rpm adjustment mode	92
6.7 Alarms on the display and their removal	92
7 Pellet stove maintenance and cleaning	93
7.1 Clean-up of glass and the stove surfaces	93
7.2 Clean-up of the heating chamber	93
7.3 Clean-up of the pellet reservoir	93
7.4 Clean-up of the flue channel	94
7.5 Clean-up of the smoke-flues and the smoke-flue pipes	94
7.6 Clean-up of the cladding of the exhaust fan (it is not necessary, or only in extraordinary cases)	94
8 Possible causes of operation problems and their removal	95
9 Liquidation of transporting packing, liquidation of the product after the lapse of service life	95
10 Warranty conditions	96

Dear customer,

We thank you that you have bought a AGURO pellet stove, thus having shown your confidence in VIADRUS brand. Your new stove was manufactured in a company that is a holder of ISO 9001:2000 certification.

Before installation and commissioning, please carefully acquaintance with the instruction manual for your new pellet stove. It will help you to avoid possible problems incurred as a result of violation of guidance and instructions specified in this manual, which can – under certain circumstances – lead to a damage of the stove. Save this manual for searching other information in the future.

1 Pellet stove usage and advantages

The automatic AGURO pellet stove is also determined for permanent heating of dwelling and commercial premises.

Fuel is conveyed by means of an auger from the fuel reservoir into the burner bowl, whereas the fuel quantity is automatically corrected in dependence on a required heating power. In case of the full fuel reservoir, depending on the required temperature in the room, the stove can be operated during about 30 hours.

The stove is controlled with help of a control unit, which is integrated in the fuel reservoir cover. A user can choose one of the working modes: "Heating" or "Auto" with the week programming.

The control unit regulates the kindling phase, the heating phase and cooling phase, and ensures by this safety operation of the pellet stove. The display displays a working mode, in which the stove is occurred at the moment. Eventual error messages are displayed on the display in a text form with specification of date and time.

2 Pellet stove technical description

It is a stove assembled from high quality steel plates. The stove furnace is equipped with a cast-iron burner bowl. The pellet stove doors are equipped with a heat-resistant glass, and their structure allows opening in the horizontal direction to the left. A part of the pellet stove is a removable ash-pan. The pellet stove surface is protected by heat-resistant painting with the resistance up to 650°C (heating chamber) and 350°C (other steel-plate parts – a side wall, a rear cover, a stove cover, etc.).

Tab. №. 1 Main thermo-technical parameters of the pellet stove

Total high	mm	1101
Width	mm	931
Depth	mm	396,
Dead weight	kg	209
Neck - chimney	mm	80
Neck – air supply	mm	50
Fuel reservoir volume	kg	35 kg
Min. chimney operation draught	Pa	10-15
Dwelling premise heat ability (in dependence on a degree of facility insulation)	m ³	50 - 220
Effectiveness	%	87,3
Nominal heating power	kW	6,4
Heating power range	kW	2,6 – 6,5
Electric power supply	V/Hz	230/50
Fuel consumption of electric energy	W	appr. 25
Electric fuse	A	2,5
Fuel consumption at min ~ max heating power	kg/h	0,7 ~ 1,6
Average combustion products temperature behind the neck	°C	143
Combustion products' mass flow rate	g/s	6,5
Content of CO at 13% O ₂	%	0,018

Connection to the electric power supply network:

The stove is supplied from the electric power supply network with help of a cable with the length of about 1,5 m with an Euro terminal, which is a part of the package of the stove. The cable is to be connected to the electric socket of 230 V/50 Hz. The average consumption of electric energy during operation is about 25 W, and the average consumption of electric energy during the kindling process is 135 W. The supply cable has to be laid so that it is not in contact with sharp edges or corners and is not in contact with hot surfaces of the stove.

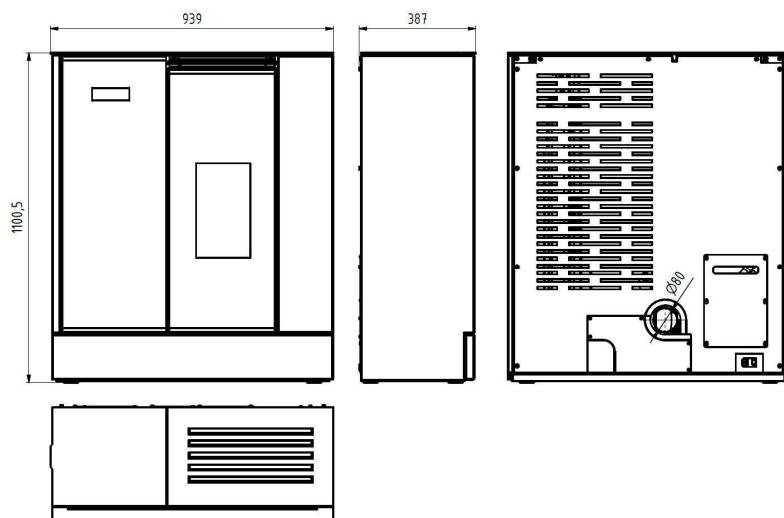
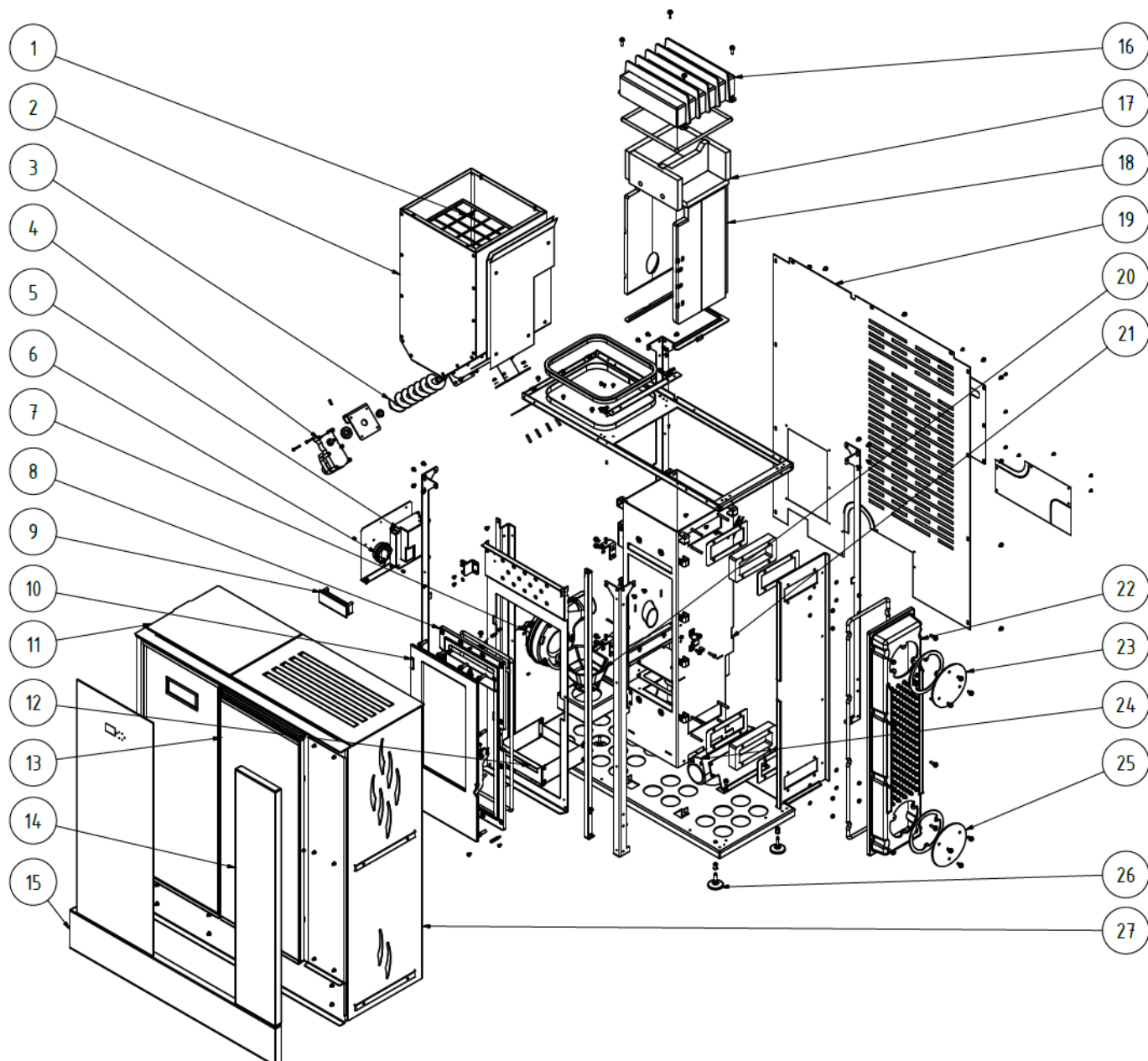

Fig. №. 1 Main dimensions



Legend:

- | | |
|-------------------------|------------------------------|
| 1. Protective grate | 15. Stone |
| 2. Reservoir | 16. Steel heat-exchanger |
| 3. Auger | 17. Insulation |
| 4. Auger motor | 18. Ceramic insulation |
| 5. Control unit | 19. Rear cladding |
| 6. Manostat | 20. Cast-iron burner bowl |
| 7. Flue exhauster | 21. Heating chamber |
| 8. Cast-iron door frame | 22. Cast-iron heat-exchanger |
| 9. Display | 23. Cleaning cover |
| 10. Cast-iron door | 24. Tangential electric fan |
| 11. Reservoir cover | 25. Cleaning cover |
| 12. Ash-pan | 26. Height-adjustable legs |
| 13. Door | 27. Side cladding |
| 14. Stone | |

Fig. №. 2 Main parts

3 Transportation and storage

3.1 Transportation

The pellet stove has to be only transported in the vertical position, in the original package and with properly fixation against movement and falling. Transportation has to be performed in close space in order to avoid damage from atmospheric conditions. During handling it is necessary to follow the vertical position; the stove mustn't be declined in any way to avoid its damaging. The stove has to be gripped and convey by the bottom metal parts.

After taking-over the product, please properly check integrity and completeness of the package, including its content.

3.2 Storage

The pellet stove has to be stored in a dry and tempered environment. It is necessary to store and handle it in the vertical position. Please be extra careful during handling.

4 Placement and installation

4.1 Regulations and directives

EN 14 785:2007	Pellet stoves.
ČSN 73 4230	Hearths with open and closed fire grates.
EN 1443	Chimneys – General requirements.
ČSN 73 4201	Hearths and smoke-flues – Design, implementation and connection of fuel consumers.
EN 13501-1+A1	Fire protection classification of building products and building structures.
ČSN 06 1008	Fire safety of heating equipment.

4.2 General instructions for placement and installation

Each pellet stove has to be implicitly placed and installed so that there were observed the conditions specified by local regulations or national and European norms as amended, including their additions, as well as in accordance with instructions specified in this instruction manual.

The pellet stoves are determined for installation in dry premises that are characterized by a valid norm as unaggressive environment without any explosive or combustible gases.

Before installation of pellet stoves it is necessary to carry out revision of the breast, into which the stove has to be connected, including design and assessment of the flue channel, which has to provide safety exhaust of flue gases from the connected stove. Only one consumer can be connected to the flue channel.

At installation it is necessary to provide sufficient access for cleaning of the consumer, the flue gas ducting and the chimney.

In interior where a pellet stove is placed, it is not recommended to place equipment for air exhausting (for example, a fume hood), which could invoke backward draught and leakage of flue gases into a room. If anyhow this equipment is placed in the interior, it is necessary to provide regulation of its draught and suction of combustion air from an external room (a cellar, a technical room, etc.). Only overpressure air conditioning can be used.

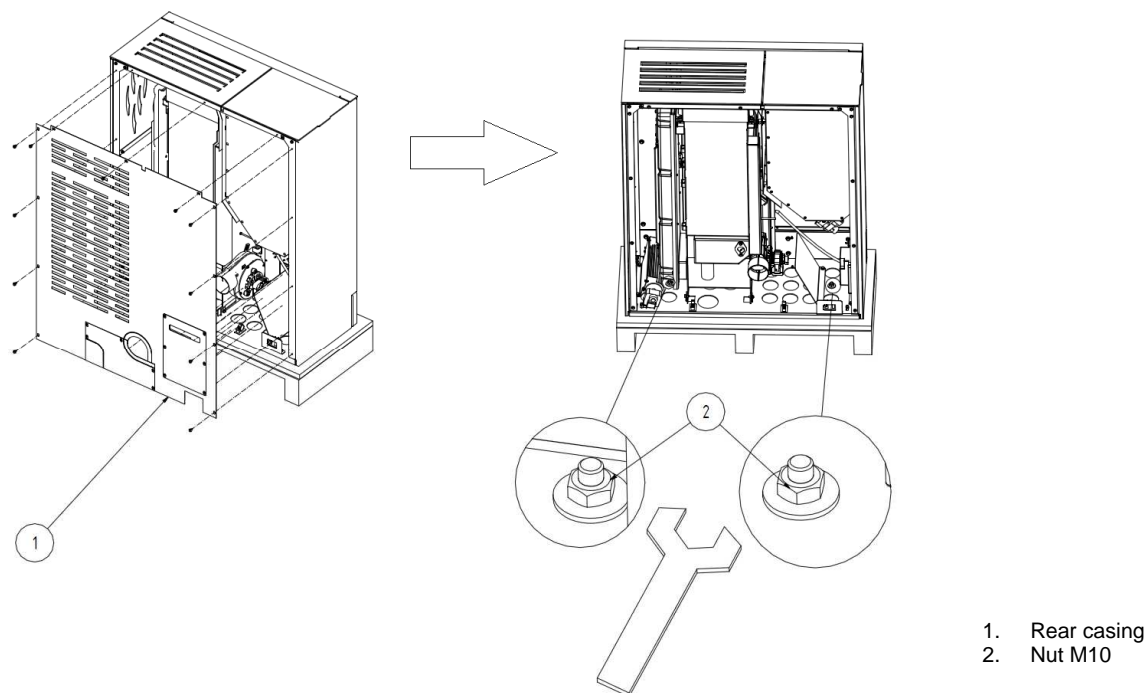

Fig. No. 3 Dismantling the fireplace from the pallet

1. Unscrew the rear casing of the fireplace.
2. Using the wrench no. 17, unscrew 2 nuts M10 connecting the fireplace and the pallet.
3. Mount the rear casing back.
4. Place the fireplace to the desired location. When placing, rules see chap. 3.4 must be adhered to.

4.3 Rules for placement

The consumer has to be put up on a firm basement with a corresponding capacity, preferably on a concrete or other inflammable plate. If the existing set doesn't comply with this necessary condition, it is necessary to make sufficient measures to satisfy this requirement. In case of installation to the floor from a combustible material, it is necessary to place the consumer on an insulating pad from an inflammable material, which overlapped the ground plan of the consumer by 800 mm in the direction of radiation, 400 mm from remaining sides.

It is not allowed to put subjects from combustible materials on the consumer and on the distance less than the safety distance (see the following table). In case of unknown stage of combustibility it is necessary to go from the distance for the stage E (F).

Tab. №. 2 Grade of reaction to fire

Grade of reaction to fire	Examples of building materials and products included in the reaction of fire (extract from EN 13501-1+A1)	Minimum distance (mm)	
		Direction perpendicular to the radiating wall	Other directions
A1 – incombustible	Granite, sandstone, concrete, bricks, ceramic tiles, mortars, fireproof plasters,...	-	-
A2 – hardly combustible	acumin, izumin, heraklit, lignos, boards and basalt felt, fibreglass boards,...	800	400
B – heavily combustible	Beech and oak wood, hobrex boards, plywood, werzalit, umakart, sirkolit,...	800	400
C (D) – moderately combustible	Pinewood, larch, whitewood, chipboard and cork boards, rubber flooring,...	800	400
E (F) – lightly combustible	Asphaltboard, fibreboards, cellulose materials, polyurethane, polystyrene, polyethylene, PVC,...	1600	800

As the minimal distance from combustible or non-combustible materials, you can follow the following values:

Combustible materials:

A > 800 mm
B > 100 mm

Non-combustible materials:

A > 400 mm
B > 50 mm

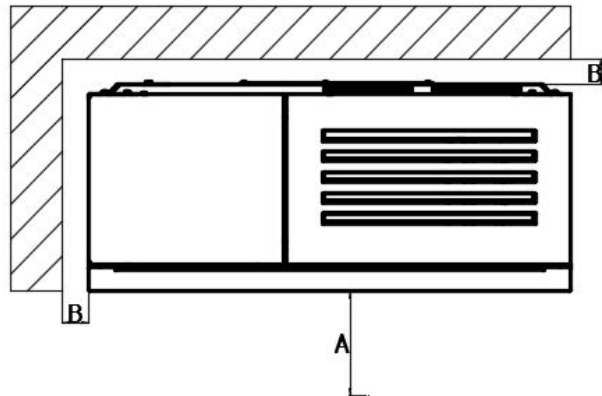

Fig. №. 4

4.4 Connection of the pellet stove to the chimney



Before commissioning the pellet stove, check and testing of the flue channel has to be performed even before closing the flue channel by the sheathing of the heat-air chamber. These activities may be only performed by a qualified person, for example, a chimney-sweeper company. The result of checking has to be recorded into the revision report of the flue channel.

With regard to low demand factor of installation of the pellet stove, a customer may install the stove by himself/herself. However we recommend ordering this installation from a proper trained specialized building company or a chimney-sweeper or a stove-fitter company.



Revision of the flue channels has to be carried out:

- before commissioning the flue channel
- after each building modification of the chimney
- before a change or new installation of the consumer.

Revision has to be performed by a qualified person in the sphere of chimneys – by engineering inspector of chimneys.

- Flue exhausting is ensured by means of a flue exhauster, which is a part of the pellet stove.
- The stove has to be connected to a separate chimney. It is not allowed to draw off flue gasses from other equipment to this chimney.
- The chimney can be in classical design (a brickwork), or from stainless steel or from ceramics.
- Usual pipes or springy steel pipes for flue gas ducting can be used for connection to the chimney.
- All parts of the flue gas ducting up to the entrance to the chimney have to be gas-tight from the reason of possible occurrence of overpressure in the output of flue gasses.
- The pipe of the flue gas ducting mustn't intervene to a free cross-section of the chimney.
- The stove complies with requirements for connection to chimneys designed for temperature of flue gasses of 350 °C.
- The minimum required chimney draught is 10 Pa. Draught is influenced both by the length of the chimney, and by the surface of the chimney, and by quality of its sealing. The minimum recommended length of the chimney is 3,5 m from the place of falling-in the flue gas ducting to the chimney and a suitable minimum cross-section is 150 x 150 cm.
- The outer diameter of the connecting mouthpiece for smoke gas is 80 x 1,5 mm.
- The flue gas ducting has to be made from tightened steel or stainless pipes. Two 90° elbow-pieces can be used.
- In case of placement of the flue gas ducting on the outer side of the building, it has to be equipped with thermal insulation.
- Flue gas ducts with sharp bends and a horizontal routing decrease chimney draught. The maximum horizontal piece of the flue gas ducting is 2 m, under condition that the length of the flue gas ducting is at least 5 m.

- The flue gas ducting has to be accessible for checking and cleaning. It is necessary to provide possibility of sweeping of the entire length of the chimney, and the chimney door has to be easily accessible.
- Check attentively whether the chimney is tight and that no leakage of flue gases occurs around the chimney door and connection of the flue gas ducts.
- Flue gases are to be drawn through the flue gas ducting with the diameter of 150 mm connected to the neck of the flue gas ducting of the stove, which is placed on the upper (rear) part of the stove.

4.5 Connection of central air supply



Connection of central air supply has to be realized in air-tight buildings, where the content of oxygen in the room heated by the pellet stove can be decreased.

- Connect the hose to the suction neck for air on the rear wall (Ø 50 mm).
- The entrance of the air supply line has to be placed in outdoor space or in sufficiently vented room of the building.
- At installation of the stove in a building with controlled ventilation of habitable premises, the entrance of air supply mustn't be placed in a room, which is connected to the associated ventilation system.
- In order to ensure sufficient air supply, the supply line mustn't be longer than 3 m and mustn't have too much bends. The minimum diameter of the supply line is 50 mm.
- If the supply line enters into the outdoor space, it has to be bent by 90° in the down direction or has to be ended in the dead air region.

5 Commissioning



Wrong operation and insufficient combustion of fuel brings to a damage of the product.

The control of the AGURO pellet stove is very easy. Control elements of the pellet stove are displayed in Fig. 6.

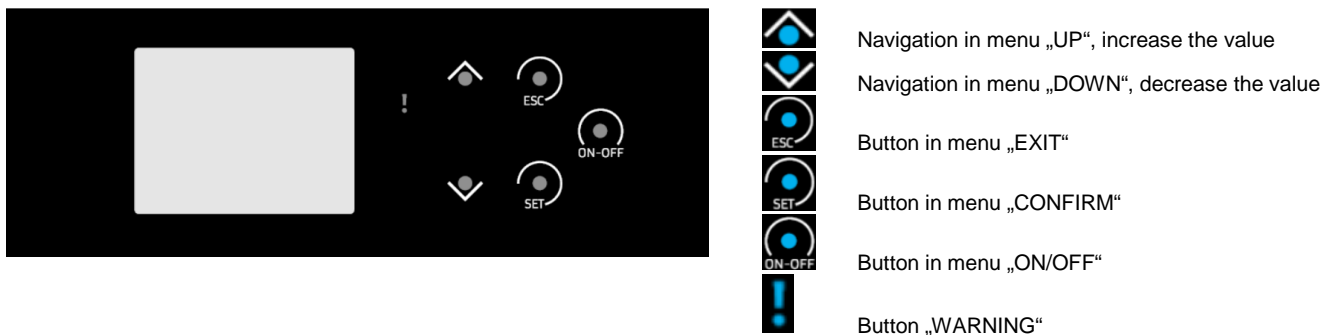

Fig. №. 5

5.1 Opening of the pellet stove door

The stove has two doors. The cast-iron door separates the heating chamber from other environment, and the glassed one is decorative and completes the pellet stove design.

Be particular about sealing surfaces of the inner frame of the cast-iron door to ensure their easiest closing. The cast-iron door can be opened with help of a handle; the decorative door can be opened by means of a clip and a magnet (they are a part of delivery). Observe cleanness of the both doors.

The both doors always during stove operation have to be closed, otherwise the stove wouldn't work correctly and can be damaged!

If necessary, always open the cast-iron door slowly and carefully, in order to avoid sudden change of pressure in the heating chamber and escape of smoke into the room.

5.2 Safety instructions

- **At handling and unpacking, be careful and observe safety instructions!**
- **In case that there is a danger of occurrence of flammable gases for the temporary period in the room with an installed stove (for example, during gluing of linoleum, at painting work, etc.), the pellet stove has to be put out of operation even before occurrence of this danger!**
- **During burning of the surface painting of the stove at the first firing-up, it is necessary to ventilate all the time and bring sufficient quantity of fresh air into the room!**
- **At operation it is necessary to provide sufficient supply of combustion air and safety withdrawal of flue gases!**
- **The both doors have to be always closed!**
- **The pellet stove may only be operated by a capable adult person!**
- **Ensure that children, persons with mental disabilities and domestic animals cannot get to the space of the furnace itself or very hot parts during operation of the stove (doors, glass, side covers, the furnace cover, etc.) – danger of burning and possible life danger!**
- **For the entire period of operation, fire in the stove has to be regularly checked!**
- **In case of simultaneous operation of other heating device in the same room, it is necessary to ensure sufficient ventilation!**

- Don't touch the outer surfaces of the stove – danger of burning and possible life danger, except of control and regulating elements!
- Never extinguish fire in the pellet stove by water!
- Ash from the ash-pan has to be removed carefully and with using of protective equipment, and only when the pellet stove is out of operation!
- Put ash into inflammable vessels with a cover!
- The consumer mustn't be used for combustion of waste, rubbish; and no liquid fuels can be used in any combination! Use only recommended fuels.
- In case of occurrence of a fire of deposits in the chimney, extinguish quickly the fire in the stove by a dry-power extinguisher or by sand, remove all flammable material situated near the stove and the chimney body. Close the door, control elements of the stove and the smoke regulating shutter (if it is installed) and immediately announce the fire to a fire-fighting service!
- Ensure performance of inspection of the pellet stove and flue-gas channel, including the chimney by a qualified person before repeated commissioning!
- It is not allowed to perform any modification of the product, except of mounting and service works performed by qualified persons.
- It is possible to use only spare parts approved by the manufacturer for repairs.

In case of non-observance of these conditions, a user loses a right to guarantee repairs.

5.3 Fuel

The guarantee of clean and good combustion is the using of only dry and naturally stocked wood. Fuel is to be stocked in a dry place.

The stove is determined for firing of high-quality wooden pellets; combustion of, for example, wood chips, straw or corn is not allowed. Don't use pellets manufactured from different materials than pressed wooden matter (for example, from olives, corn, flax, etc.)

Pellets have to comply with at least one of the following directives or norms:

- > Directive No. 14-2000 of the Ministry of Environment of Czech Republic
- > DIN 517 31
- > ÖNORM M 7135

Prescribed granularity of pellets	6 to 8 mm	
Water content in fuel		max. 12 %
Ash content		max. 1,5 %

ATTENTION! Bad fuel quality can significantly negatively influence the power and emission parameters of the stove.

Quality wooden pellets usually have a smooth sheeny surface, the uniform length and the low share of dust. Low-quality pellets have longitudinal and transverse cracks, the non-uniform length and the high share of dust. Pellets quality can be also checked by an easy test. Insert some pellets into a glass with water. If the pellets quality is good, then they will sag down to the bottom, and if their quality is worse, then they will swim on the water surface.

However, the precisely fuel quality can be only determined with help of proper analyzing devices.

During filling-up pellets into the fuel reservoir, be care about not to contact bags with pellets with the hot surface of the stove.

5.4 Main principles of operation

- The stove and its operation is controlled automatically, by means of an electronic system. The stove cannot be overloaded (from the point of view of power), if it is operated in accordance with the instructions manual. Don't operate the stove with non-prescribed fuel (ref. chapter 5.3). Combustion of other than prescribed fuel and non-observance of the above mentioned conditions can bring to a damage of components inside the stove or the entire stove and to canceling of validity of the warranty.
- Remove ash from the heating chamber and ash-pan before each kindling.
- In case of season using and at insufficient draught and atmospheric conditions it is necessary to be very careful during commissioning.
- After long-term interruption of operation, it is necessary to carry out a check that the flue gas channel is not impacted.
- We recommend before each season to perform maintenance, including cleaning according to chapter No. 7.
- The stove is equipped with a system for automatic cleaning of the burner bowl during operation. This cleaning is set in the system to one time per hour for the period of 30 sec. The flue exhauster will be switched on to the maximum rotation speed, by which the burner bowl will be blown-over in order to prevent obstruction of holes for supply of combustion air on the bottom surface of the bowl. That's why don't be surprised, when this activity automatically occurs during operation.

5.5 The first commissioning



At the first kindling, because of burning-in of the surface painting of the pellet stove, it is necessary to ventilate constantly and supply enough quantity of fresh air to the room!

- Before the first commissioning, it is necessary to remove labels and withdraw parts of accessories from the ash-pan or from the combustion chamber; this rule is also valid for a possible transport stopper.
- Check a right placement of the burner.
- Close the door of the combustion chamber.
- Fill up the bunker by normative wooden pellets (Ø 6 mm).
- Connect the power supply cable.
- Switch over the main switch to the position "1".
- In case that your house has mechanical ventilation and there is low pressure inside, open the window near the stove for some minutes till flame burn up.

6 Manipulation with the control electronics

You may perform the following functions in the user menu:

- set calibration of the pellet auger,
- monitor temperature,
- choose one of four predefined powers,
- set the timer for the pellet stove switching-on and switching-off.

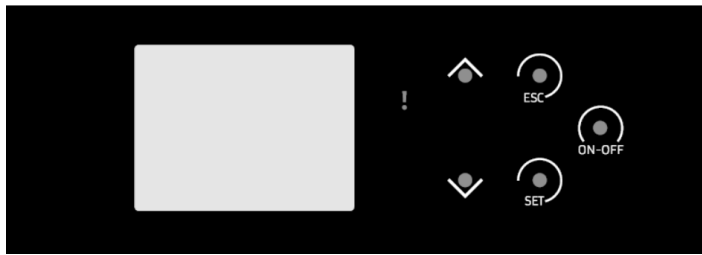

- Navigation in menu „UP“, increase the value
- Navigation in menu „DOWN“, decrease the value
- Button in menu „EXIT“
- Button in menu „CONFIRM“
- Button in menu „ON/OFF“
- Indication lamp „WARNING“

Fig. №. 6

6.1 User menu

TO ACTIVATE THE „SLEEPING“ DISPLAY, TOUCH THE SCREEN WITH THE CONTROL BUTTONS

BASIC DISPLAY SCREEN

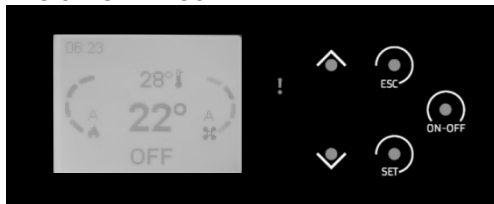

MENU 1 – INFORMATION

Press the button to display basic information of operation of the pellet stove:

- actual flue gases temperature in °C
- adjusted temperature on the room thermostat in °C
- induced air flow-rate (provided the stove is equipped with a sensor for this measurement)
- exhaust fan rotation speed
- number of the stove working hours
- number of the kindling cycles
- product code

Screen 1

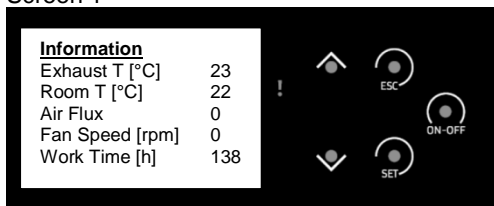

Screen 2

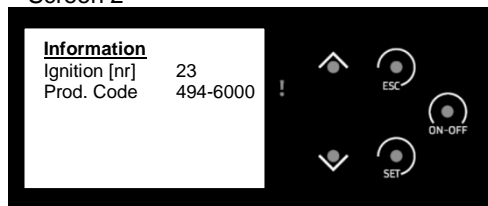

MENU 2 – MENU CUSTOMIZATION -

Press the button – to display the screen for changing of user parameters.

Screen 1

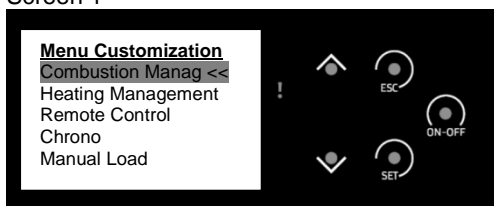

Screen 2



MENU 2.1 – COMBUSTION MANAGEMENT

Manual setting of the power, the rotation speed of the pellet auger and the rotation speed of the exhaust fan.

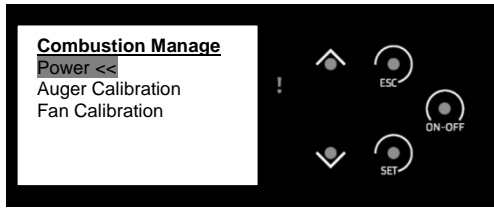

MENU 2.1.1 – POWER

Manual setting of the stove power (you can choose an option 1 – 4, or AUTO, which means the modulating power, i.e. the power that is controlled by the system itself)



MENU 2.1.2 – AUGER CALIBRATION

Manual setting of the feeding speed of the pellet auger (by default, the value „0“ is set)

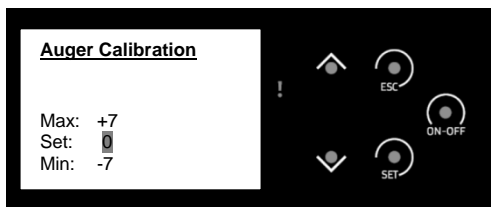

MENU 2.1.3 – FAN CALIBRATION

Manual setting of the rotation speed of the exhaust fan (by default, the value „0“ is set)

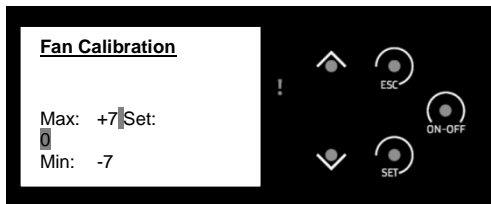

MENU 2.2 – HEATING MANAGEMENT

Manual setting of the room thermostat temperature

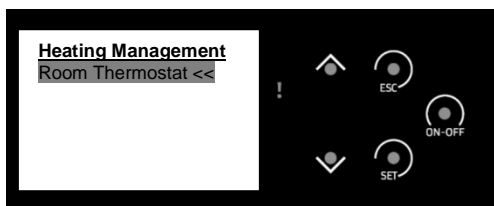

MENU 2.2.1 – ROOM THERMOSTAT

Setting of the temperature value on the room thermostat

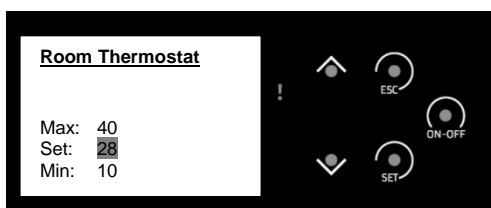

MENU 2.3 – REMOTE CONTROL

Selection of using of the stove remote control. If the OFF option is chosen, then display touch control is active.

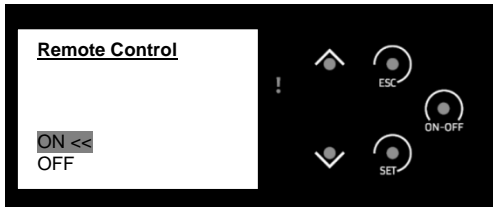

MENU 2.4 – CHRONO

Setting of the timer for the stove control – selection of a mode, setting of the mode.

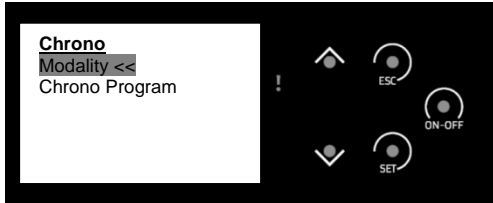

MENU 2.4.1 – MODALITY

Selection of the timer mode – daily, weekly, week-end.



MENU 2.4.2 – CHRONO PROGRAM

Manual setting of the timer in the daily, weekly or weekend mode.

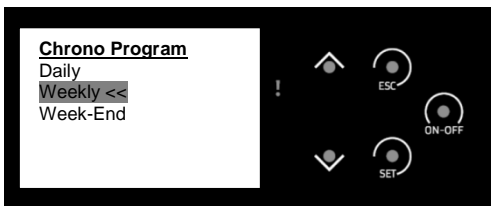

MENU 2.4.2.1 – DAILY

Selection of days in the daily mode – from Mon to Sun (separately for each day)

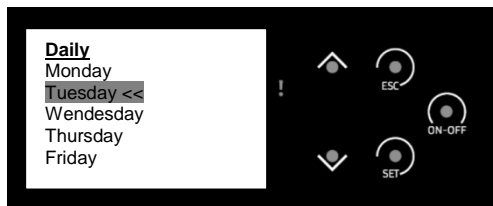

MENU 2.4.2.1.1

Setting of times of the stove operation from – to for separate days of the mode (3 modes/day)



MENU 2.4.2.2 – WEEKLY -

Setting of the weekly mode from Mon to Sun (the same 3 modes for every day from Mon to Sun)

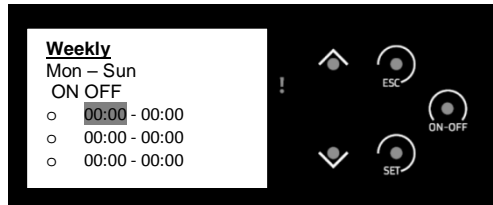

MENU 2.4.2.3 – WEEK-END

Setting of separate modes Mon – Fri and Sat - Sun

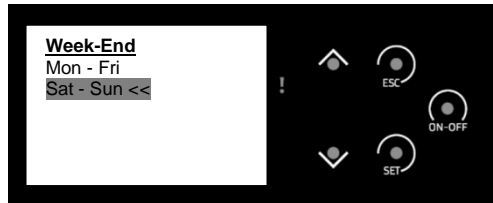

MENU 2.5 – MANUAL LOAD

A function for manual loading the auger by pellets. It is used to accelerate ignition during the first kindling or for refilling pellets in case of full discharge of the reservoir.

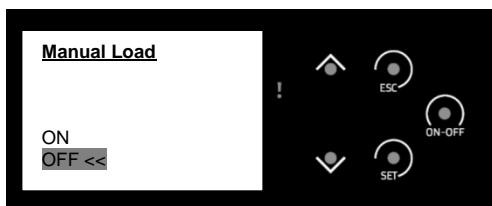

MENU 2.6 – CLEANING RESET

It serves for erasing date of the previous operation (number of kindling, working hours, etc.)



MENU 3 - MENU SETTINGS

Press the button  for at least 3 sec. to set user parameters

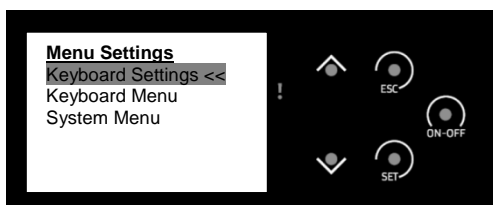

MENU 3.1 – KEYBOARD SETTINGS

Date, time and language settings.

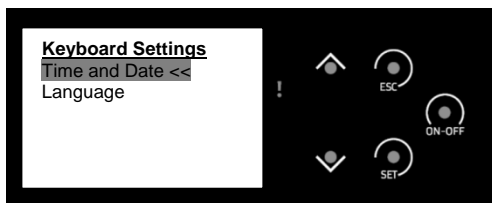

MENU 3.1.1 – TIME AND DATE –

Time and date setting

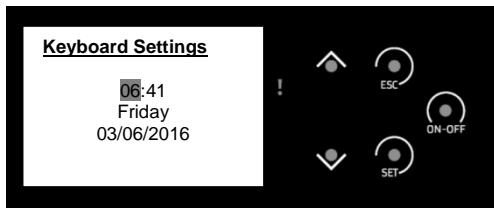

MENU 3.1.2 – LANGUAGE

Language setting

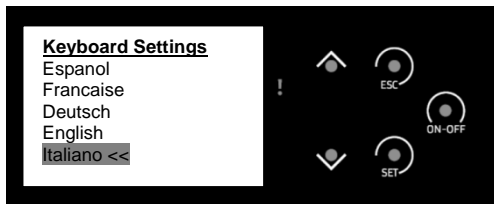

MENU 3.2 – KEYBOARD MENU

Setting of the display contrast, the level of text lighting and button sound at pressing.

Screen 1

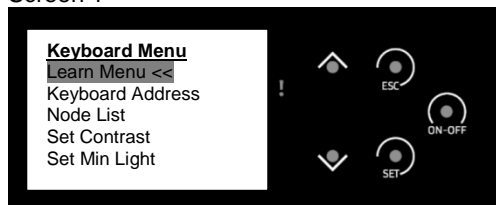

Screen 2



MENU 3.2.1 – LEARN MENU – it is not accessible for a user and is protected by a password

MENU 3.2.2 – KEYBOARD ADDRESS – serves only for information for service and is protected by a password

MENU 3.2.3 – NODE LIST – informative, only for service needs

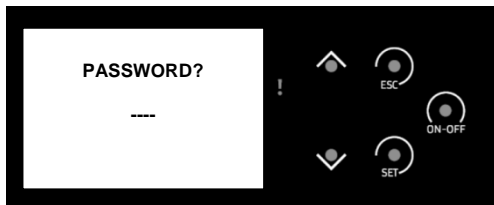

MENU 3.2.4 – SET CONTRAST

Setting of text contrast on the display



MENU 3.2.5 – SET MIN LIGHT –

Setting of the minimum time of lighting of the display at non-active mode of the display.



MENU 3.2.6 – MUTE KEYS

Switching-off/switching-on of the keys sound at pressing.

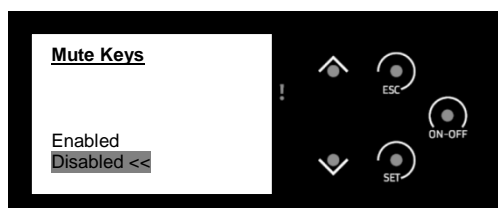

MENU 3.3 – SYSTEM MENU – serves for service and is protected by a password

6.2 Remote control

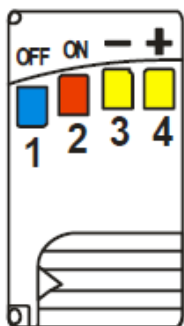

Control elements:

- 1 activate extinction
- 2 activate kindling
- 3 decrease power
- 4 increase power

Joint configuration of the remote control panel with the pellet stove.

- On the remote control panel:
 - Open the battery cover by displacement it to the right
 - Change configuration of the inner switch and put the cover back
- On the switch (situated on the rear side of the stove)
 - Switch-off power supply
 - Switch-on power supply, and at the same time hold one button on the remote control panel, wait about 5 seconds until an acoustic signal confirms that the equipment is jointly configured

6.3 Stove first ignition and shutdown procedure

1. Please sure that the equipment is reliably connected to a chimney.
2. Pour pellets into the reservoir so that the pellet state sensor (situated on the left side of the reservoir) was under the pellets level. The reservoir capacity is approximately 35 kg of pellets.
3. Connect the equipment to the power supply network and switch-over the main switch (red), situated on the rear side near the supply cable input, to the position „1“. The switch will light up with red light.
4. Touch by your finger in any place of the control buttons space on the display; it will activate the display. A notice **OFF** will appear on the display.
5. Use the procedure of MENU 2.5 to fill up the feeding auger by pellets (position ENABLED); it will accelerate the ignition process. As soon as you see that pellets are pouring into the burner bowl, switch off this process in MENU 2.5 by switching-over into DISABLED option.
6. Sure that the furnace door are tightly closed and fixed by the handle in its bottom position.
7. Close also the covering door situated in front of the furnace door.
8. Press long the button ON/OFF on the display. A notice **CHECK UP** will appear and after a while a notice **IGNITION** will appear, what means that the ignition process is beginning.
9. A ceramic igniter, which is placed behind the cast-iron burner bowl in its bottom part, will ignite during about 3 min. At the same time, pellets will fall down from the reservoir into the burner bowl. The exhaust fan will be in operation and will provide air supply under the burner bowl.
10. After the elapse of the above mentioned period of time, a notice **STABILIZATION** will appear, what means that the process of flame stabilization is going on in the furnace, and it can take, depending on a situation, about 1 – 2 min.
11. After this time, provided all conditions for ignition are observed (connection of electric energy, sufficient quantity of pellets, and the furnace door is closed), the equipment will go into the state of **RUN MODE**. It can be also seen on the display.
12. Now the equipment is in the automatic mode.
13. If you want to switch-off the equipment, please press long the button **ON/OFF**. The equipment will immediately switched-over into the mode **EXTINGUISHING**, i.e. extinguishing process. The fan will switched-on to the maximum rotation speed and accelerate burning of remnants of pellets in the furnace. This process will take as long as the flue gases temperature lowered under the set safety value, i.e. 39°C. This process can take some minutes. You can check out the actual flue gases temperature in the information menu after pressing the Up or Down arrows.
14. After this process termination, a notice **OFF** will appear on the display. By this way, the equipment is ready for the next start.
15. To ignite again, please use the procedure according to points 6 – 14.

6.4 Power degree selection mode

You can select a required by you power degree both before ignition, or but even during combustion. Select the automatic mode or adjust manually one of the power degrees 1 to 4 according to MENU 2.1 and 2.1.1. if the equipment is operated in the mode **AUTO**, then it evaluates by itself, which power degree has to be used (1 or 4), and it will perform so called modulation as necessary. In case of too low temperature in the room the equipment will immediately switched-over to the power degree 4 and warm up the premise quickly, and on the contrary, if the equipment will just trim up the existing temperature to the required one, then it will be operated in the degree 1. On the other hand, if you set the concrete power degree, for example 3, the equipment will be operated for the whole time with the degree 3 and no modulation will be performed.

Power degree	Approximate heat power of the stove
1	2,6 kW
2	3,5 kW
3	5,0 kW
4	6,5 kW
AUTO	Automatic power regulation

6.5 Room thermostat value adjustment mode

Set the required temperature in the room according to MENU 2.2 and 2.2.1. This temperature is scanned from the room thermostat, which is a part of your pellet stove. It is a black cable with the length of approximately 80 cm, on the end of which there is an oval-shaped sensor. Place this sensor, for example, on the floor near the stove, or behind the pellet stove. You may adjust whenever during operation or in the shutdown state.

6.6 Pellet supply and exhaust fan rpm adjustment mode

Each pellet stove is placed in different environment and in different geographic conditions, and that is both atmospheric and pressure ones. Somewhere the stove seems is combusting too "quickly", and, on the contrary, somewhere too "slow", although the system is automatically controlled. That's why you as a user may set the pellet supply speed of the feeding auger, and that is in MENU 2.1 and 2.1.2 in the given limits, as well as the exhaust fan speed, and that is in MENU 2.1 and 2.1.3 also in the given limits. **If it is necessary, adjust new values, but recommend settings of the producer.**

6.7 Alarms on the display and their removal

Mistake description	The status on the display	Code	Method of removal
Too high voltage on the input to the stove (signalized even in the shutdown state)	Block	Er01	<ul style="list-style-type: none"> Switch-off the equipment and perform check of electric voltage, wait up and switch-on the equipment again. Call service
The furnace door is opened	Block	Er02	<ul style="list-style-type: none"> Close the door, unblock
Extinguishing process was untimely terminated by a user	Block	Er05	<ul style="list-style-type: none"> Unblock and wait up to the extinguishing process is terminated.
Exceeded temperature in the pellet reservoir	Block	Er06	<ul style="list-style-type: none"> Check up the receiving hopper, if needed, extinguish, unblock
A failure of the exhaust fan sensor – no signal	Block	Er07	<ul style="list-style-type: none"> Call service
A failure of the exhaust fan sensor – fan regulation doesn't work	Block	Er08	<ul style="list-style-type: none"> Call service
Date and time is set incorrectly	Block	Er11	<ul style="list-style-type: none"> Set according to MENU 3.1.1
A mistake during ignition	Block	Er12	<ul style="list-style-type: none"> The flue gases temperature sensor is withdrawn during the extinguishing process. Insert the sensor back. Call service
Low power supply voltage	Block	Er15	<ul style="list-style-type: none"> Switch-off the equipment and perform check of electric voltage, wait up and switch-on the equipment again. Call service
Insufficient pellet quantity	Block	Er18	<ul style="list-style-type: none"> Refill pellets to the reservoir
A failure of the pellet auger sensor – no signal	Block	Er47	<ul style="list-style-type: none"> Call service
A failure of the pellet auger sensor – auger regulation doesn't work	Block	Er48	<ul style="list-style-type: none"> Call service

UNBLOCKING procedure: press the button **ON/OFF** for at least 3 sec, the system will be reset and start into the normal state.

7 Pellet stove maintenance and cleaning



Equipment, which is not maintained according to our instructions, mustn't be operated.

In case of non-observance of the specified instructions, the warranties granted by the manufacturer would not be accepted.



Carry out maintenance and cleaning of the stove essentially when the heating chamber is cold. The main switch has to be in the position "0" and the power cord has to be pulled out. After cleaning completion, it is necessary to renew the operation state of the equipment. It is necessary to install the burner bowl correctly and close the door of the heating chamber.

It is necessary to lay away ash into inflammable vessels with a cover. At work it is necessary to use protective equipment and observe personal safety.

Because of creation of ash during combustion of pellets, it is necessary to perform daily cleaning and regular maintenance. It is the only way how to reach trouble-free operation. Maintenance and cleaning frequency depends significantly on the quality of pellets (ash content). Quality pellets have a low ash content, approximately 0,2-0,3%. In case of higher ash content (0,5% and more), the maintenance and cleaning interval has to be shortened, and ash is created by 2-3 times more. The result is a low heating power, increased revolution speed of the fan, and by this total shortening of the pellet stove.

Producer's recommendations:

- Before each kindling, check that there is no excessive quantity of ash in the burner bowl (higher than the level of the side holes). If yes, clean the burner bowl and the space under the bowl from ash, and return the burner bowl into its position.
- Depending on the intensity in the pellet stove, check regularly ash quantity in the ash-pan. In case that heating is high-powered (each day – 6 and more hours), than we recommend to clean-up the ash-pan each second day. In case that heating is less intensive or only sporadic, than it could be enough only to clean-up the ash-pan once a week.
- During the heating season, vacuum once a month with help of a vacuum cleaner ash and remnants of non-burned pellets, which are situated in the space around the burner bowl and out of the ash-pan. Dispersed ash can prevent the ash-pan to be placed correctly and avoid appropriate closing the pellet door.
- Once a heating season (as a rule, before a season), we recommend to clean-up the side cast-iron heat-exchanger and the space under the ash-pan with using of a method specified in chapter 7.4 with help of a cleaning brush (it is a part of supply) and an ash vacuum cleaner.

7.1 Clean-up of glass and the stove surfaces

- Never use abrasive agents for cleaning the glass or sheet-steel parts, since you can damage them.
- To clean the door glass, firstly it is necessary to open door of the heating chamber. If you clean it frequently, usually it is enough only to rub over the glass by a dry paper. Accumulation of soot on the glass door can be best removed by means of cleaning liquid or some brand carbon removers, which can be bought in big shops. The glass may be only cleaned if the stove is cold.
- The stove surface can be cleaned by a wet duster or, if needed, by means of light soap solution.
- Small damages of the surface can be fixed by paint for painting repair, which can be bought from the seller of the stove.

7.2 Clean-up of the heating chamber



As soon as you find remnants of ash in the heating chamber, it is necessary to clean-up it (see chapter 7). The excessive ash quantity causes accumulation of pellets in the burner bowl and prevents access of needed combustion air to the pellets. The result could be the bad pellets combustion, clogging the glowing ignition plug or general bad function of the pellet stove. It could cause a damage of the stove, and the warranty doesn't relate to such damage.

- At operation, in dependence on fuel quality and humidity, sediments can be created in the combustion chamber, which have to be removed several times per a season by a standard whisk or ash vacuum cleaner
- Be sure that no glowing carbon pieces remain in the ash-pan during removal of ash from the stove.
- It is necessary to check regularly the sealing of the doors. Their untightness significantly influences the stove output and function.
- The concrete lining, the fire-grate or the door sealing has to be regularly replaced when needed.

7.3 Clean-up of the pellet reservoir

- Perform clean-up after complete discharging of the reservoir
- Remove the protective grate.
- Clean-up the reservoir and the entrance of the fuel auger by a vacuum cleaner.
- Mount back the protective grate. It is necessary to be particular that no hard or metal parts remain in the pellet reservoir (which could get to in together with a pellet package) to avoid following damage of the auger.

7.4 Clean-up of the flue channel

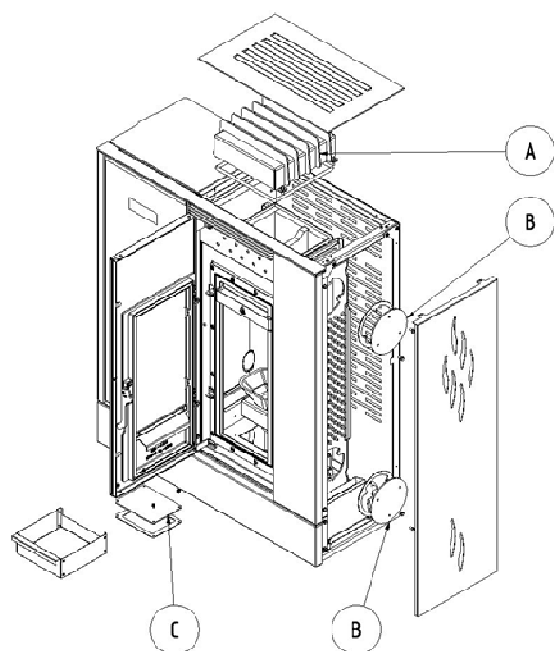

- A) Upper flue heat-exchanger
 B) Side flue heat-exchanger
 C) The space under the ash-pan

Fig. №. 7

The spaces to be cleaned:

A) Upper flue heat-exchanger:

1. Demount the upper cover.
2. Loosen up 4 pcs of screws of the cleaning cover of the heat-exchanger by means of a mounting spanner No. 10 (it is a part of supply) and demount the cleaning cover.
3. Sweep the heat-exchanger walls by a hand-brush and vacuum them by an ash vacuum-cleaner.
4. Mount back the cleaning cover of the heat-exchanger and fix 4 pcs of the screws.
5. Mount back the upper cover.

B) Side flue heat-exchanger:

1. Demount 2 pcs of the screws of the side cover by means of the hex key No. 3 (it is a part of supply)
2. Loosen up 3 pcs of the screws of the upper cleaning cover by means of the mounting wrench No. 10, and demount the cover.
3. By means of a long brush (it is a part of supply), clean up the heat-exchanger by vertical strokes.
4. Loosen up 3 pcs of the screws of the bottom cleaning cover by means of the mounting wrench No. 10, and demount the cover.
5. Suck up dust and soot by an ash vacuum cleaner.
6. Mount back the cleaning covers of the heat-exchanger and fix 6 pcs of the screws.
7. Mount back the side cover and fix 2 pcs of the screws.

C) The space under the ash-pan:

1. Open the glass door.
2. Open the cast-iron door of the heating chamber.
3. Take out the ash-pan.
4. Loosen up 4 pcs of the screws of the cleaning cover by means of the mounting wrench No. 8 (it is a part of supply), and demount the cover.
5. Suck up dust and soot by an ash vacuum cleaner.
6. Mount back the side cover and fix 4 pcs of the screws.

7.5 Clean-up of the smoke-flues and the smoke-flue pipes

- Soot removal from the smoke-flues and the chimney has to be performed once a year only by a qualified chimney-sweeper. Soot can be removed from the stove by means of wiping or brushing at the sides of the heating chamber, or with help of an ash vacuum cleaner.

7.6 Clean-up of the cladding of the exhaust fan (it is not necessary, or only in extraordinary cases)

- Disconnect the consumer from power supply!!!
- Loosen up 4 pcs of the screws.
- Demount the exhaust fan.
- Clean up by means of a hand brush and an ash vacuum cleaner the vanes of the exhaust fan, the smoke-flues and the smoke-flue pipes.
- Mount separate parts back in opposite order. Be particular of electrical connections of the fan motor and their correct placing.

8 Possible causes of operation problems and their removal



In case of problems that you cannot remove by yourselves, contact the supplier of the stove or a chimney-sweeper.

PROBLEM	CAUSE	SOLUTION
Functionless display	The equipment is not powered	<ul style="list-style-type: none"> Switch-on the switch situated on the rear side to the position „1“ Check that the power supply cord is properly inserted
The stove cannot be „started“, the display doesn't light	The equipment is not powered	<ul style="list-style-type: none"> Switch-on the switch situated on the rear side to the position „1“ Check that the power supply cord is properly inserted
The stove cannot be „started“, the display lights	Low pressure to the display	<ul style="list-style-type: none"> Hold the button ON/OFF for appr. 3 sec. Press more or several times to the display Replace the battery in the remote control panel
Insufficient draught in the stove after installation.	An obstacle in the chimney	<ul style="list-style-type: none"> Check the chimney
	Impacted or closed central air supply	<ul style="list-style-type: none"> Check the central air supply Check that the central air supply is opened
	Too strong draught of the fume hood	<ul style="list-style-type: none"> Connect the suction of combustion air to the central air supply Correct a mode of the fume hood, decrease draught
	Functionless exhaust fan	<ul style="list-style-type: none"> Check functionality of the fan In case of inactivity, call service
The fire is hardly kindled and after a short time burned out	Wet fuel	<ul style="list-style-type: none"> Burn by dry pellets, see chapter 5.3.
	Low pressure in the room	<ul style="list-style-type: none"> Open the window near the stove for several minutes
	Impacted central air supply	<ul style="list-style-type: none"> Check that the central air supply is opened
	The central air supply can be fully or partially blocked	<ul style="list-style-type: none"> Disconnect the central air supply and try to burn the fire only with help of air in the room Check that the central air supply is opened
	The chimney shutter is blocked by soot	<ul style="list-style-type: none"> Check and clean the chimney shutter
	The stove is sooted	<ul style="list-style-type: none"> Perform maintenance, see chapter 7
	Low draught of the chimney	<ul style="list-style-type: none"> Check the chimney Switch off the fume hood
Glass fumigation and blackening	Wet fuel	<ul style="list-style-type: none"> Burn by dry pellets, see chapter 5.3.
	The stove wasn't enough warmed up	<ul style="list-style-type: none"> Warm up the stove to the operation temperature
	Leaky door	<ul style="list-style-type: none"> Replace the door sealing
	Functionless exhaust fan	<ul style="list-style-type: none"> Check functionality of the fan In case of inactivity, call service
Smoke smell near the stove	Backward chimney draught as a result of atmospheric conditions	<ul style="list-style-type: none"> Wait for better weather
	The door is not fully closed or leaky	<ul style="list-style-type: none"> Close properly the door Replace the door sealing
	Functionless exhaust fan	<ul style="list-style-type: none"> Check functionality of the fan In case of inactivity, call service
Fuel fire penetration to the reservoir	Neglect of check and cleaning	<ul style="list-style-type: none"> In no case extinguish by water Close all air supplies for combustion, and, if possible, cover up the chimney Contact the seller for inspection of the consumer
	Defect temperature sensor in the reservoir	<ul style="list-style-type: none"> Call service
The fire in the chimney	Neglect of check and cleaning, heating by wet wood	<ul style="list-style-type: none"> In no cases extinguish by water Close all air supplies for combustion, and, if it is possible, cover up the chimney Contact a chimney-sweeper service to assess the state of the chimney after the fire Contact the manufacturer to inspect the consumer

9 Liquidation of transporting packing, liquidation of the product after the lapse of service life

Cardboard cover
Plastic package
Metal tightening band
Ceramic glass
Gasket

sorted communal waste
sorted communal waste
collecting center of metal waste
collecting center for glass
mixed communal waste

10 Warranty conditions

The manufacturer grants a warranty for the stove for the period of 2 year from the date of selling. The extended warranty is valid for the body of the welded furnace for the duration of 5 years from the selling date, as well as for the cast-iron side heat-exchanger for the duration of 10 years. The warranty is limited to the period of 6 months for mechanically loaded components, which are not firmly connected to the stove (for example, sealing). The stove is produced and dispatched according to the valid drawing documentation and in undamaged state. It is packed and handed over as a partial unit. The manufacturer doesn't reimburse costs, for which the warranty doesn't relate to, as well as cost related to package and transportation of reclaimed products. The manufacturer guarantees safety and function in accordance with the instruction manual for the product for its whole service life. The warranty is granted to only one customer. The warranty is related only to territory of the country where the product was bought.

The warranty comes into force in the moment of taking-over of the completely filled warranty certificate. It is necessary to record in the warranty certificate the precise date of selling! Warranty service is provided by the seller of your stove, until otherwise is agreed! In case of a reclaim, present a copy of the warranty certificate and a document that confirms revision of the chimney.

Each announcement about defects has to be performed without delay after their discovery always by means of phone calling and in written form.

In case of nonobservance of the above specified instructions, manufacturer's warranty could be canceled.

Warranty doesn't relate to:

- defects caused by non-professional installation of the stove;
- defects caused by wrong mounting and incorrect operation of the product, as well as defects caused by incorrect maintenance;
- defects caused by nonobservance of instructions specified in this manual;
- defects that occurred at transportation (transportation on a pallet in the vertical position, non-closed space, etc.);
- defects caused by insufficient storage;
- defects caused by extinguishment of fire in the furnace by a differ way than smooth residual burning (for example, by water);
- defects caused by using of insufficient devices at cleaning the glass or at damaging the glass as a result of a mechanical stroke; the glass usually withstands temperature up to 750 °C;
- defects caused by a natural disaster or an inevitable accident;
- defects caused by using of insufficient fuel;
- purposeful waste of the entire stove or its parts;
- defects caused by insufficient selection of the stove (heating output);
- defects caused by overheating (by operation with the output above the nominal output);
- defects caused by a mismatched chimney, which has neither revision, nor sufficient draught;
- spare parts that aren't approved by the manufacturer;
- any unauthorized modifications of the consumer.

This is valid for Czech Republic:

All information regarding warranty for the product, cancelling of the warranty and possibility of reclaiming are specified on web-site: www.viadrus.cz

This is valid for foreign countries:

For all information regarding warranty for the product, cancelling of the warranty and possibility of reclaiming, please contact your seller. Thank you.

The manufacturer reserves the right for changes performed within innovation of the product. The manufacturer isn't responsible for printing mistakes.

SPIS TREŚCI

str.

1	Zastosowanie i zalety pieca do pelletu	98
2	Opis techniczny pieca do pelletu	98
3	Transport i przechowywanie	100
3.1	Transport	100
3.2	Przechowywanie	100
4	Usytuowanie i instalacja	100
4.1	Przepisy i dyrektywy	100
4.2	Ogólne wskazówki do usytuowania i instalacji	100
4.3	Zasady ulokowania	101
4.4	Podłączenie pieca do pelletu do komina	101
4.5	Podłączenie powietrza centralnego	102
5	Uruchomienie	102
5.1	Otwieranie drzwi pieca do pelletu	102
5.2	Wskazówki bezpieczeństwa	102
5.3	Paliwo	103
5.4	Główne zasady pracy	103
5.5	Pierwsze uruchomienie	103
6	Sterowanie jednostki elektronicznej	104
6.1	Menu użytkownika	104
6.2	Pilot	109
6.3	Sposób pierwszego rozpalenia i wyłączenia pieca	109
6.4	Tryb wyboru stopnia mocy	109
6.5	Tryb nastawienia wartości termostatu pokojowego	110
6.6	Tryb nastawienia prędkości podawania pelet i obrotów wentylatora odciągu	110
6.7	Alarmy na wyświetlaczu i sposób ich usuwania	110
7	Konserwacja i czyszczenie pieca do pelletu	111
7.1	Czyszczenie szyby i powierzchni pieca	111
7.2	Czyszczenie komory spalania	111
7.3	Czyszczenie pojemnika pelletu	111
7.4	Czyszczenie przewodów spalin	112
7.5	Czyszczenie przewodów spalin i rur spalinowych	112
7.6	Czyszczenie obudowy wentylatora odciągowego (nie jest wymagane lub tylko wyjątkowo)	113
8	Możliwe przyczyny zakłóceń pracy i sposób ich usuwania	113
9	Likwidacja opakowania transportowego, utylizacja produktu po zakończeniu żywotności	114
10	Warunki gwarancji	114

Szanowny Kliencie,

dziękujemy zakupu pieca do pelletu AGURO oraz związane z tym okazanie zaufania wobec marki VIADRUS. Pański piec został wyprodukowany w firmie posiadającej certyfikat ISO 9001:2000.

Przed montażem i uruchomieniem pieca należy szczegółowo zapoznać się z treścią instrukcji obsługi Państwa nowego pieca do pelletu, gdyż zapobiega to ewentualnym kłopotom mającym miejsce wskutek nie stosowania się do wskazówek i zleceń zawartych w Instrukcji (patrz roz. 5), co w niektórych sytuacjach może skutkować nawet uszkodzeniem pieca. Prosimy o zachowanie niniejszej instrukcji celem jej wykorzystania w przyszłości.

1 Zastosowanie i zalety pieca do pelletu

Automatyczny piec do pelletu AGURO przeznaczony jest do stałego ogrzewania domów mieszkalnych i lokali komercyjnych. Paliwo dostarczane jest za pomocą podajnika ślimakowego ze pojemnika do misy palnika, przy czym ilość paliwa automatycznie dostosowywana jest do wymaganej mocy cieplnej. Przy pełnym pojemniku, w zależności od wymaganej temperatury w pomieszczeniu, możliwa jest praca pieca przez ok. 30 godzin.

Pracę pieca steruje jednostka sterująca zintegrowana w obudowie zbiornika pelletu. Użytkownik może wybierać z trybów pracy „Ogrzewanie” lub „Auto” z programem tygodniowym.

Jednostka sterująca reguluje etap rozpalania, ogrzewania i etap stygnięcia, co zapewnia bezpieczną pracę pieca do pelletu. Na wyświetlaczu podano aktualnie trwający tryb pracy. Ewentualne komunikaty awaryjne wyświetlano na ekranie w formie tekstu z podaniem daty i czasu.

2 Opis techniczny pieca do pelletu

Chodzi o piec zestawiony z jakościowych blach stalowych. Palenisko pieca do pelletu wyposażone jest w misę palnikową z żeliwa. Drzwi pieca do pelletu wyposażono w żaroodporną szybę ceramiczną i wykonanie drzwi pozwala na otwieranie w lewą stronę w kierunku poziomym. W skład pieca do pelletu wchodzi również wyjmowany popielnik. Powierzchnia pieca powlekana jest specjalną farbą żaroodporną o wytrzymałości nawet do 650 °C (palenisko) i 350°C (pozostałe części blaszane – ściany boczne, obudowa tylna, kłapa pieca, itp.).

Tab. Nr. 1 Zasadnicze parametry termiczno-techniczne pieca do pelletu

Wysokość łączna	mm	1101
Szerokość	mm	931
Głębokość	mm	396,
Masa	kg	209
Króciec komina	mm	80
Króciec dopływ powietrza	mm	50
Pojemność pojemnika paliwa	kg	35 kg
Min. ciąg roboczy komina	Pa	10-15
Wielkość mieszkalnych pomieszczeń ogrzewanych (w zależności od stopnia izolacji budynku)	m ³	50 - 220
Skuteczność	%	87,3
Znamionowa moc cieplna	kW	6,4
Zakres mocy cieplnej	kW	2,6 – 6,5
Zasilanie elektryczne	V/Hz	230/50
Średnie zużycie energii el.	W	ok. 25
Zabezpieczenie elektryczne (bezpiecznik)	A	2,5
Zużycie paliwa przy min. – maks. mocy cieplnej	kg/h	0,7 ~ 1,6
Średnia temperatura spalin poza króćcem	°C	143
Przepływ masowy spalin	g/s	6,5
Zawartość CO przy 13% O ₂	%	0,018

Podłączenie do sieci elektrycznej:

Piec zasilany jest z sieci elektrycznej za pomocą przewodu o długości ok. 1,5 m z wtyczką Euro stanowiącą część składową opakowania pieca. Przewód podłączany do gniazdka elektrycznego 230 V/50 Hz. Średnie zużycie energii elektrycznej podczas pracy pieca wynosi ok. 25 W i średnie zużycie energii elektrycznej w trakcie procesu zapłonu wynosi 135 W. Przewód zasilający musi być ułożony tak, by nie wchodził w kontakt z krawędziami czy narożnikami ostrymi bądź powierzchniami gorącymi pieca.

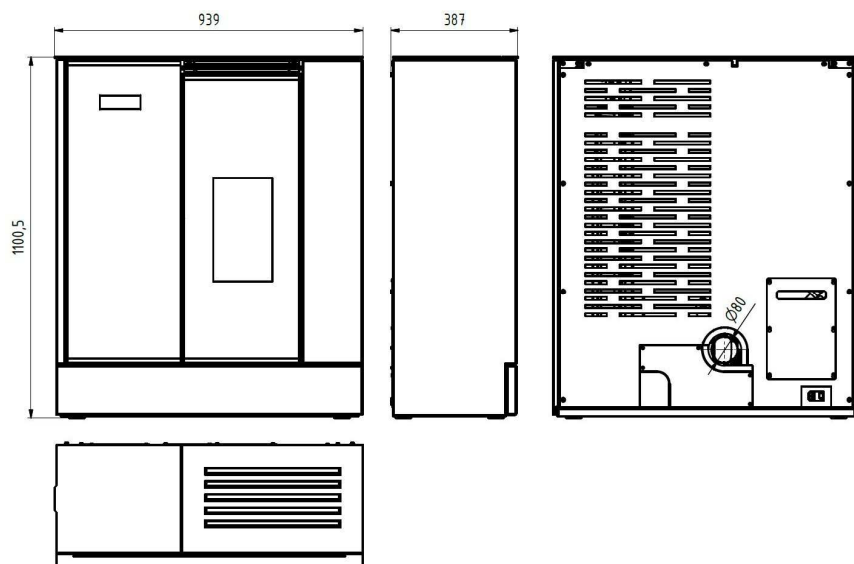

Rys. nr. 1 Gabaryty

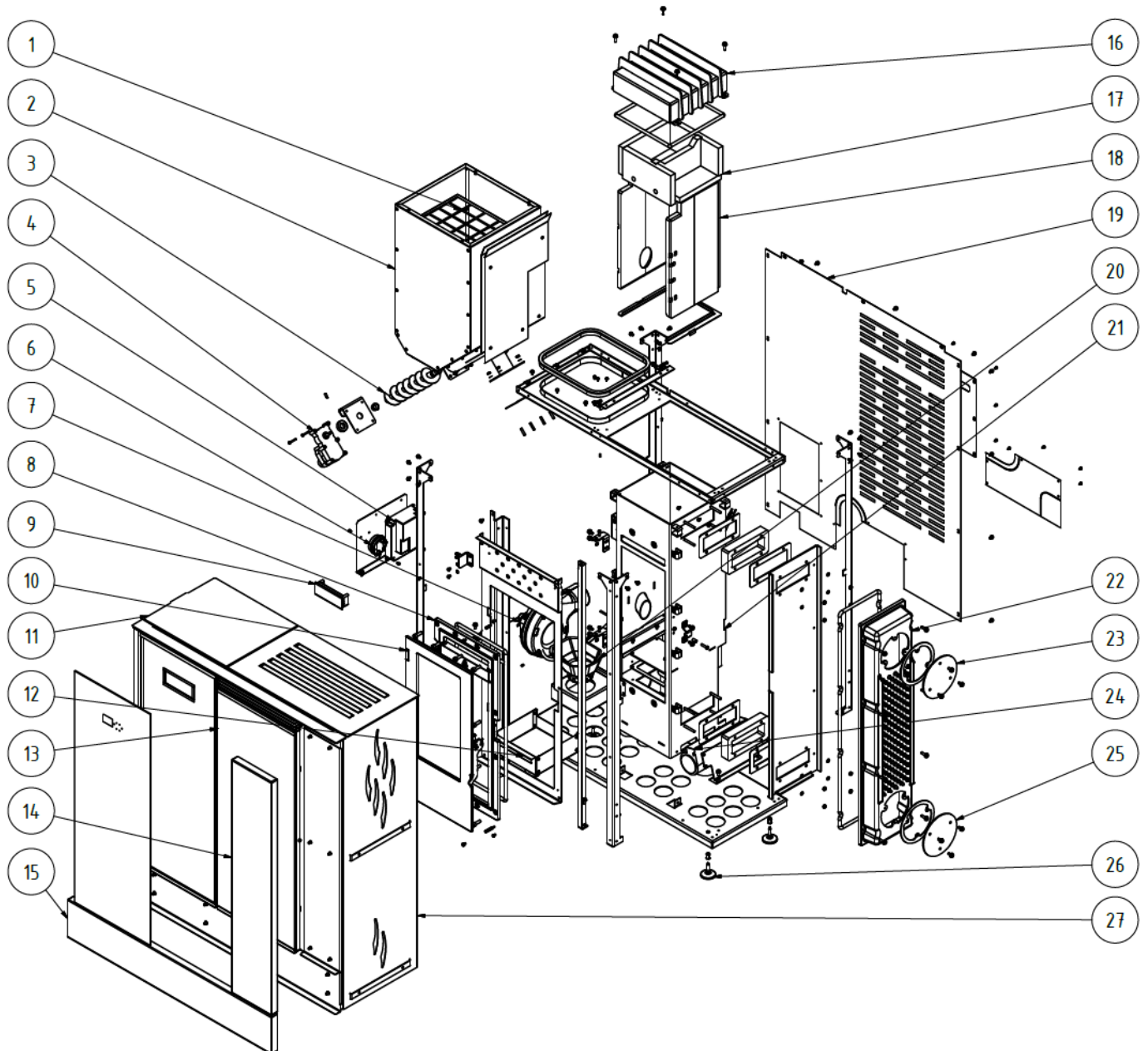

Legenda:

- | | |
|------------------------|--------------------------|
| 1. Kratka ochronna | 15. Kamień |
| 2. Pojemnik | 16. Wymiennik stalowy |
| 3. Podajnik ślimakowy | 17. Izolacja |
| 4. Silnik podajnika | 18. Izolacja ceramiczna |
| 5. Jednostka sterująca | 19. Obudowa tylna |
| 6. Manostat | 20. Misa żeliwna palnika |
| 7. Wentylator spalin | 21. Palenisko |
| 8. Rama żeliwna drzwi | 22. Wymiennik żeliwny |
| 9. Wyświetlacz | 23. Wieko do czyszczenia |
| 10. Drzwi żeliwne | 24. Wentylator styczny |
| 11. Kłapa pojemnika | 25. Wieko do czyszczenia |
| 12. Popielnik | 26. Nóżki regulowane |
| 13. Drzwi | 27. Obudowa boczna |
| 14. Kamień | |

Rys. nr. 2 Elementy podstawowe

3 Transport i przechowywanie

3.1 Transport

Piec do pelletu można przewozić wyłącznie w pozycji pionowej, w opakowaniu oryginalnym i zabezpieczony przeciwko przesunięciu czy upadku. Transport musi odbywać się na zamkniętej przestrzeni ładownej, by uniknąć uszkodzeń wskutek warunków atmosferycznych. Podczas manipulacji należy utrzymywać pozycję pionową, pieca nie wolno przechylać, by uniknąć uszkodzenia. Piec należy trzymać i przenosić za dolne części metalowe.

Podczas odbioru wyrobu prosimy starannie sprawdzić brak uszkodzeń i kompletność opakowania oraz jego zawartości.

3.2 Przechowywanie

Piec do pelletu należy przechowywać w pomieszczeniu suchym i temperowanym. Przechowywani i manipulacja odbywają się w pozycji pionowej. Podczas manipulacji należy zachować ostrożność.

4 Usytuowanie i instalacja

4.1 Przepisy i dyrektywy

EN 14 785:2007	Piec kominkowy do pelletu
ČSN 73 4230	Kominki z paleniskiem otwartym i zamkniętym
EN 1443	Kominy – Wymagania ogólne
ČSN 73 4201	Kominy i przewody spalin – Projektowanie, wykonawstwo i podłączanie urządzeń
EN 13501-1+A1	Klasyfikacja pożarowa wyrobów budowlanych i konstrukcji budów
ČSN 06 1008	Bezpieczeństwo ppoż. urządzeń grzewczych

4.2 Ogólne wskazówki do usytuowania i instalacji

Każdy piec do pelletu musi być bezwarunkowo ustawiony i zainstalowany tak, by spełnione zostały warunki określone przepisami lokalnymi bądź normami krajowymi czy europejskimi w ich brzmieniu aktualnym, wliczając w to aneksy do nich oraz zgodnie z wskazówkami zawartymi w niniejszej instrukcji obsługi.

Piec do pelletu przeznaczony jest do montażu w środowisku suchym, wyszczególnionym w normie aktualnej jak środowisko nieagresywne wolne do jakichkolwiek gazów palnych lub wybuchowych.

Przed montażem pieca do pelletu należy sprawdzić komin, do którego piec zostanie podłączony wraz z projektem i oceną trasy spalinowej, która powinna zapewniać bezpieczne odprowadzanie spalin z podłączonego pieca do pelletu. Do trasy spalinowej można podłączyć tylko jedno urządzenie.

Podczas instalacji należy zapewnić odpowiedni dostęp w celu czyszczenia urządzenia, przewodu spalin i komina.

W pomieszczeniu, w którym ustawiony będzie piec do pelletu, nie zalecamy używać urządzeń do odciągu powietrza (jak np. okap) mogące spowodować ciąg zwrotny i wydostawanie się spalin do pomieszczenia. Jeżeli jednak takie urządzenie w pomieszczeniu się znajduje, należy zapewnić regulację jego ciągu i zasysanie powietrza do spalania z innego pomieszczenia (z zewnątrz) – piwnica, pomieszczenie techniczne, itp. Klimatyzacja może być wyłącznie naddciśnieniowa.

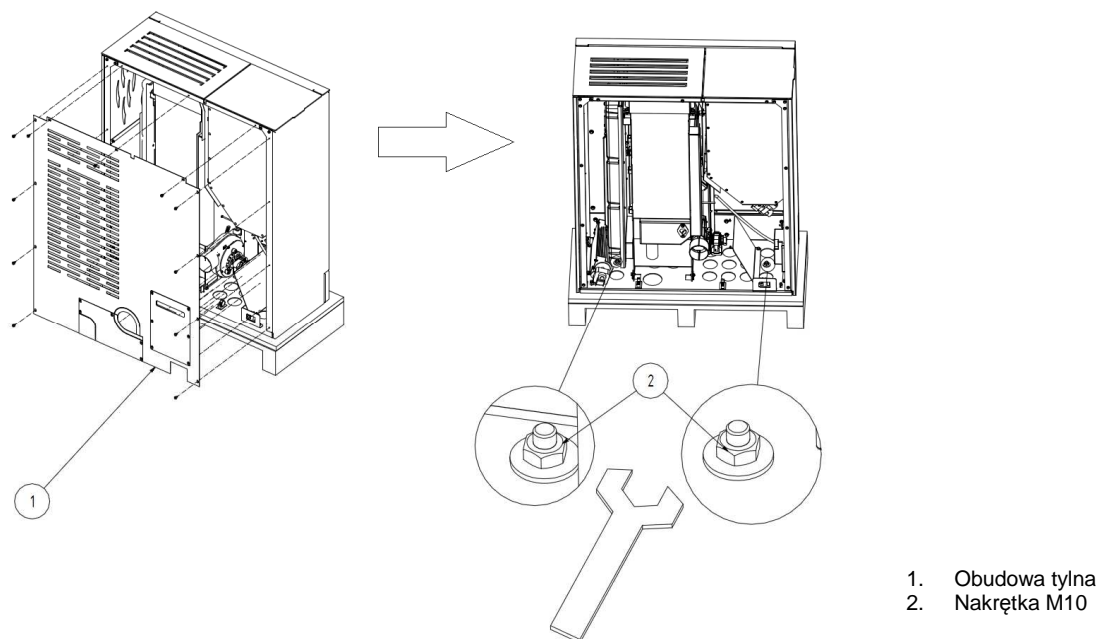

Rys. nr. 3 Demontaż pieca kominkowego z palety

1. Odkręcić obudowę tylną pieca.
2. Kluczem nr 17 odkręcić 2 szt. nakrętek M10 łączącej piec kominkowy z paletą.
3. Obudowę tylną zamontować z powrotem.
4. Piec ustawić w miejscu instalacji. Podczas ustawiania należy stosować się do zasad, o których mowa w roz. 4.3.

4.3 Zasady ulokowania

Urządzenie musi być ustawione na sztywnej podstawie o odpowiedniej nośności, najlepiej na płycie betonowej lub innej płycie z materiału niepalnego. Jeżeli zestaw aktualny nie spełnia powyższego warunku, należy podjąć środki konieczne do jego spełnienia.

W przypadku umiejscowienia na podłodze z materiału palnego należy ustawić piec na podkładce izolacyjnej z materiału niepalnego, której wymiary przekraczają gabaryty pieca o 800 mm w kierunku promieniowania, 400 mm w kierunkach pozostałych.

Na urządzenie oraz w odległości mniejszej od bezpiecznej nie wolno układać żadnych przedmiotów z materiałów palnych (patrz poniższa tabelka). W przypadku nieznanego stopnia palności należy zakładać odległość wg stopnia E (F).

Tab. Nr. 2 Klasa reakcji na ogień

Klasa reakcji na ogień	Przykłady materiałów budowlanych i produktów należących do klasy reakcji na ogień (wyciąg z EN 13501-1+A1)	Odległość minimalna (mm)	
		Kierunek prostopadły do promieniowania	Pozostałe kierunki
A1 – niepalne	piaskowiec, beton, cegły, tynk przeciwpożarowy, zaprawa murarska, płytki ceramiczne, granit	-	-
A2 – trudnopalne	deski drewniano-cementowe, włókno szklane, izolacja mineralna	800	400
B – trudnopalne	bukowe drzewo, dębowe drzewo, sklejki	800	400
C (D) – średniopalne	sosnowe, modrzewiowe i świerkowe drzewo, korek, deski z drzewa tartego, gumowe pokrycia podłóg	800	400
E (F) łatwopalne	papa asfaltowa, masy celulozowe, poliuretan, styropian, polietylen, plastik, PCV	1600	800

Odległość minimalna od materiałów palnych lub niepalnych może stosować się do wartości następujących:

Materiały palne:

A > 800 mm
B > 100 mm

Materiały niepalne:

A > 400 mm
B > 50 mm

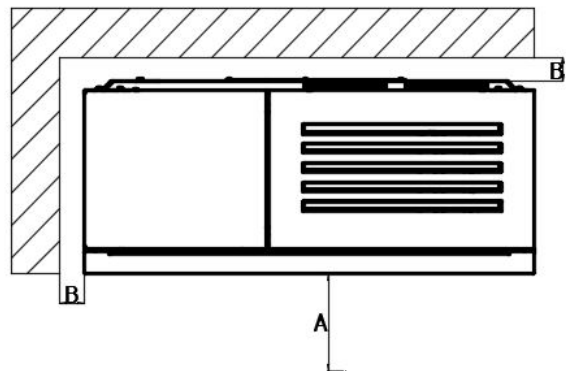

Rys. nr. 4

4.4 Podłączenie pieca do pelletu do komina



Przed uruchomieniem pieca do pelletu należy przeprowadzić oględziny i sprawdzenie trasy spalinowej przed jej zamknięciem obudową komory ciepłej. Takie czynności może wykonywać wyłącznie osoba zakwalifikowana, np. firma kominiarska. Wyniki badań należy zanotować w raporcie z badań trasy spalinowej.

Biorąc pod uwagę małą pracochłonność montażu może piec zainstalować sobie klient w własnym zakresie. Zalecamy jednak zlecić jej wykonywanie przeszkolonej odpowiednio i zakwalifikowanej osobie/firmie.



Badanie trasy spalinowej należy wykonać:

- przed uruchomieniem trasy spalinowej
- po każdej przeróbce komina
- przed wymianą urządzenia lub instalacją nowego.

Badania wykonuje zakwalifikowana zawodowo osoba w branży kominiarstwa, będąca technikiem zakwalifikowanym.

- Odciąg spalin zapewnia wentylator spalin stanowiący część składową pieca do pelletu.
- Piec musi być podłączone do samodzielnego komina. Do takiego komina nie wolno odprowadzać spaliny z innych urządzeń.
- Komin może być w wykonaniu klasycznym (murowany), jak również nierdzewny lub ceramiczny.
- Dla podłączenia do komina można zastosować rury zwykłe lub przewody elastyczne dla przewodów spalin.
- Wszystkie części przewodu spalin do króćca komina muszą być szczelne z powodu możliwego nadciśnienia na wydechu spalin.
- Rura przewodu spalin nie może wystawać do przekroju komina.
- Piec spełnia wymagania dla podłączenia do komina wymiarowanego dla temperatury spalin 350 °C.
- Minimalny wymagany ciąg komina wynosi 10 Pa. Na ciąg wpływa długość komin, jak również powierzchnia komina oraz jakość jego uszczelnienia. Min. zalecana długość komina wynosi 3,5 m od miejsca wlotu przewodu spalin do komina i zalecany przekrój min. wynosi 150 x 150 mm.
- Średnica zewnętrzna króćca łączącego przewodu spalin wynosi 80 x 1,5 mm.
- Przewód spalin musi być wykonany ze szczelnych stalowych lub nierdzewnych rur. Dopuszczalne jest zastosowanie dwóch sztuk kolan 90.
- W przypadku, gdy przewód spalin ulokowany jest na zewnątrz budynku, musi być otulony izolacją cieplną.
- Przewody spalin z zakrętami ostrymi i częściami poziomymi obniżają ciąg komina. Maksymalna długość elementu poziomego przewodu spalin wynosi 2 m, pod warunkiem, że długość pionowych odcinków wynosi min. 5 m.
- Przewód spalin musi być dostępny dla kontroli i czyszczenia. Musi być możliwe wymiatanie całej długości komina i drzwi komina muszą być łatwo dostępne.
- Starannie sprawdzić, czy komin jest szczelny i nie dochodzi do wycieku spalin wokół drzwi komina i podłączenia przewodów.
- Spaliny odprowadzani przewodem o średnicy 80 mm podłączonym do króćca spalinowego pieca, który znajduje się do tyłu pieca.

4.5 Podłączenie powietrza centralnego



Podłączenie powietrza centralnego musi być wykonane w budynkach szczelnych, gdzie w pomieszczeniach ogrzewanym piecem do pelletu może dochodzić do obniżenia zawartości tlenu.

- Podłączyć węża do króćca ssącego na ścianie tylnej (Ø 50 mm).
- Wlot przewodu powietrznego musi być ulokowany na zewnątrz lub w dobrze wentylowanym pomieszczeniu wewnątrz budynku.
- Podczas montażu pieca do pelletu w budynku z wentylacją kontrolowaną pomieszczeń mieszkalnych nie może wlot przewodu powietrza znajdować się w pomieszczeniu podłączonym do zbiorowego systemu wentylacji.
- Celem zapewnienia odpowiedniego dopływu powietrza przewód nie może być dłuższy 3 m i nie może zawierać zbyt wiele ugięć. Min. średnica przewodu wynosi 50 mm.
- Jeżeli wylot znajduje się na zewnątrz, musi być zagięty o 90 stopni w dół lub musi być zakończony w miejscu zawiętrnym.

5 Uruchomienie



Niewłaściwa obsługa i niedogodne spalanie paliwa skutkuje uszkodzeniem wyrobu.

Sterowanie piecem do pelletu AGURO jest bardzo proste. Elementy sterowania pieca do pelletu przedstawiono na rys. nr 5.

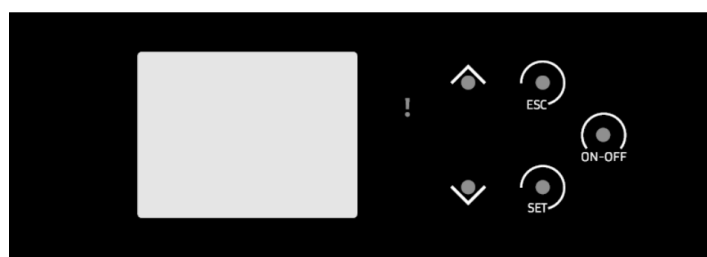

Ruch w menu „W górę”, zwiększanie wart.

Ruch w menu „W dół”, obniżanie wart.

Przycisk w menu „Wyjdz”

Przycisk w menu „Zatwierdzenie”

Przycisk w menu „Włączenie/Wyłączenie”

Przycisk „Ostrzeżenie”

Rys. nr. 5

5.1 Otwieranie drzwi pieca do pelletu

Piec wyposażony jest w 2 drzwi. Żeliwne oddzielają komorę spalania od otoczenia i przeszklone są dekoracyjne i uzupełniają wzornictwo pieca do pelletu.

Dbać o czystość powierzchni uszczelniających ramy wewnętrznej drzwi żeliwnych, by ich zamykanie było jak najłatwiejsze. Drzwi żeliwne otwieramy i zamykamy za pomocą klamki, drzwi dekoracyjne za pomocą uchwyty i magnesu (część składowa dostawy). Dbać o czystość szyby obu drzwi.

Oboje drzwi muszą być zamknięte podczas palenia w piecu, gdyż w odmiennym przypadku piec nie będzie funkcjonować poprawnie i istnieje ryzyko uszkodzenia pieca!

W przypadku konieczności otwierać drzwi żeliwne powoli i ostrożnie, by uniknąć gwałtownej zmiany ciśnienia w palenisku i wydostania się dymu do pomieszczenia.

5.2 Wskazówki bezpieczeństwa

- Podczas manipulacji i rozpakowywania zachować ostrożność i stosować się do wskazówek bezp.!
- W przypadku, gdy przez ograniczony okres czasu istnieje w pomieszczeniu ryzyko występowania gazów palnych (klejenie wykładziny, roboty lakiernicze itp.), należy wygasić piec jeszcze przed zaistnieniem takiego ryzyka!
- Podczas wypalania farby powierzchniowej na piecu po pierwszym rozpaleniu należy nieustannie wentylować pomieszczenie i dostarczać świeże powietrze!
- Podczas palenia należy zapewnić odpowiedni dopływ powietrza spalania i bezpieczny odciąg spalin!
- Drzwi (oboje) pieca muszą być zamknięte!
- Piec do pelletu może obsługiwać wyłącznie umysłowo i fizycznie zdolna osoba dorosła!
- Należy zapewnić, by dzieci, osoby upośledzone umysłowo i zwierzęta domowe nie mogły mieć dostęp podczas palenia w piecu do paleniska lub innych części gorących (drzwi, szyba, osłony boczne, pokrywa paleniska itp.) – istnieje ryzyko poparzenia i zagrożenia dla życia!
- Ogień w piecu kominkowym należy regularnie sprawdzać!
- Przy jednoczesnym korzystaniu z innego źródła promieniowania ciepłego w jednym pomieszczeniu należy zapewnić odpowiednią wentylację!
- Nie dotykać powierzchni zewnętrznych pieca – ryzyko poparzenia i zagrożenia dla życia, za wyjątkiem elementów sterowania i regulacji!
- Ogień w piecu do pelletu nie wolno pod żadnym względem gasić wodą!
- Popiół z popielnika usuwać ostrożnie, używając do tego środki ochronne i tylko po wygaszeniu pieca!

- Popiół układać do pojemników niepalnych z pokrywą!
- Urządzenie nie wolno używać do spalania odpadów, śmieci i nie wolno spalać w nim paliwa ciekłe czy też jakiegokolwiek ich kombinacje! Należy używać wyłącznie paliwa zalecane.
- W przypadku zapłonu osadów w kominie niezwłocznie wygasić ogień w piecu gaśnicą proszkową bądź piaskiem, usunąć wszelki materiał palny z pobliża pieca i korpusu komina. Zamknąć drzwi, elementy sterowania piecem i klapę regulacyjną (jeżeli jest zastosowana) i niezwłocznie poinformować straż pożarną!
- Piec do pelletu i trasy spalinowe wraz z kominem musi przed ponownym użyciem zbadać specjalista!
- Nie wolno wykonywać jakichkolwiek przeróbek na urządzeniu, prócz zabiegów montażowo-serwisowych, których wykonuje fachowiec.
- Do naprawy można używać wyłącznie uchwalone przez producenta części zamienne.
- Brak stosowania się do powyższych warunków skutkuje wygaśnięciem praw gwarancyjnych.

5.3 Paliwo

Gwarancją czystego i dobrego spalania jest stosowanie wyłącznie paliwa jakościowego i suchego. Paliwo należy przechowywać w miejscu suchym.

Piec jest przeznaczony do spalania jakościowego pelletu drzewnego, spalanie np. zrębki, słomy lub kukurydzy jest niedopuszczalne. Nie wolno używać pelletu wyprodukowanego z materiału odmiennego od masy drzewnej (np. z oliwek, kukurydzy, lnu itp.)

Pellet musi spełniać wymagania przynajmniej jednej z poniższych dyrektyw czy norm:

- Dyrektywa nr 14-2000 MOŚ RC
- DIN 517 31
- ÖNORM M 7135

Uziarnienie pelletu	6 do 8 mm
Zawartość wody w paliwie	maks. 12 %
Zawartość popiołu	maks. 1,5 %

UWAGA! Niewłaściwa jakość paliwa może wyraźnie ujemnie wpływać na wydajność i emisję pieca.

Jakościowy pellet zwykle ma gładką, połyskliwą powierzchnię, długość kawałków pelletu jest równomierna i posiada małą ilość pyłu. Złej jakości pellet posiada pęknięcia wzdłużne i poprzeczne, nierównomierną długość i duży udział pyłu. Jakość pelletu można sprawdzić prostym testem. Włożyć kilka kawałków do szklanki z wodą. W przypadku dobrej jakości pelletu opadają na dno, w przypadku złej jakości pływa na wodzie.

Jakość paliwa można jednak dokładnie sprawdzić wyłącznie za pomocą stosownych aparatów próbnych.

Podczas dodawania pelletu do pojemnika należy uważać, by worki z pelilem nie wchodziły w kontakt z gorąco powierzchnią pieca.

5.4 Główne zasady pracy

1. Ruch pieca jest automatyczny, sterowany za pomocą systemu elektronicznego. Pieca nie można przeciążyć, jeżeli będzie eksploatowany zgodnie z instrukcją użytkownika. W piecu nie wolno spalać inne paliwo, niezalecane przez producenta (patrz roz. 5.3.). Spalanie innego paliwa i brak stosowania się do powyższych warunków może skutkować uszkodzeniem części wewnątrz pieca bądź całego pieca oraz utratą gwarancji.
2. Przed każdym rozpaleniem pieca usunąć popiół z paleniska i popielnika.
3. Przy sezonowym używaniu urządzenia oraz w przypadku niewłaściwego ciągu czy złych warunków atmosferycznych należy postępować bardzo ostrożnie.
4. Po dłuższym przestoju urządzenia należy sprawdzić drożność przewodu spalin.
5. Przed każdym sezonem zalecamy zlecić firmie zawodowej konserwację i czyszczenie pieca zgodnie z roz. 7.
6. Piec wyposażony jest w system czyszczenia automatycznego misy palnika podczas spalania. Czyszczenie ustawiono w systemie w odstępach godzinowych i trwa przez 30 sekund. Dochodzi do załączenia wentylatora spalin przy obrotach maksymalnych, co zapewni przedmuchnięcie misy palnika z powodu unikania zapchania otworów w dopływie powietrza na spodzie misy. Proszę nie dziwić się, jeżeli taki stan będzie miał miejsce samowolnie w trakcie pracy pieca.

5.5 Pierwsze uruchomienie



Podczas wypalania powłoki lakierniczej pieca do pelletu podczas pierwszego rozpalenia należy zapewnić ciągłe wietrzenie pomieszczenia i dopływ odpowiednio dużej ilości powietrza!

- Przed pierwszym uruchomieniem należy usunąć naklejki i wyjąć z popielnika lub paleniska części pieca. Powyższe ma zastosowanie również dla zabezpieczenia transportowego.
- Sprawdzić poprawność ułożenia palnika.
- Zamknąć drzwi paleniska.
- Napełnić pojemnik paliwem – pelilem drzewnym (Ø 6 mm).
- Podłączyć przewód zasilania.
- Załączyć wyłącznik główny do pozycji "1".
- W przypadku wentylacji mechanicznej w budynku i niskiego ciśnienia wewnątrz budynku należy na kilka minut otworzyć okno w pobliżu pieca, nom ogień się rozpali.

6 Sterowanie jednostki elektronicznej

W menu użytkownika można:

- Ustawiać kalibrację podajnika pelletu,
- Obserwować temperaturę,
- Wybierać z czterech ustawionych z góry mocy,
- Ustawić zegar uruchomienia i wyłączenia pieca do pelletu

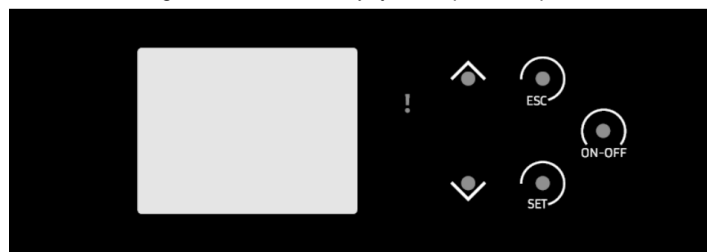

Ruch w menu „W górę”, zwiększanie wart.

Ruch w menu „W dół”, obniżanie wart.

Przycisk w menu „Wydź”

Przycisk w menu „Zatwierdzenie”

Przycisk w menu „Włączenie/Wyłączenie”

Przycisk „Ostrzeżenie”

Rys. nr. 6

6.1 Menu użytkownika

DO URUCHOMIENIA WYŚWIETLACZA „ŚPIĄCEGO” NALEŻY DOTKNAĆ POWIERZCHNI Z PRZYCISKAMI.

Ekran podstawowy

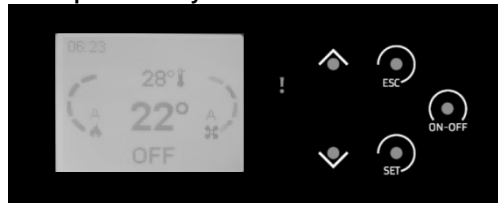

MENU 1 – INFORMATION

Naciskają przycisk  pojawią się informacje podstawowa o pracy pieca do pelletu:

- aktualna temperatura spalin w °C
- ustawiona temperatura na termostacie pokojowym w °C
- przepływ powietrza zasysanego (jeżeli urządzenie wyposażone jest w czujnik do takich pomiarów)
- ilość obrotów wentylatora odciągowego
- ilość roboczogodzin pieca
- ilość cykli rozpalania
- kod produktu

Ekran 1

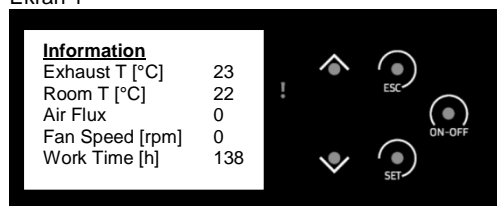

Ekran 2

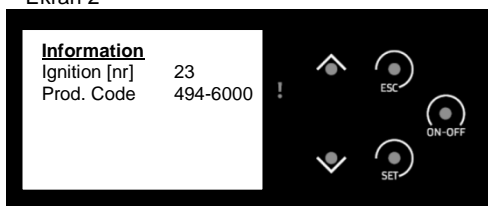

MENU 2 – MENU CUSTOMIZATION -

Naciskając przycisk  – możliwość zmian parametrów nastawnych przez użytkownika

Ekran 1

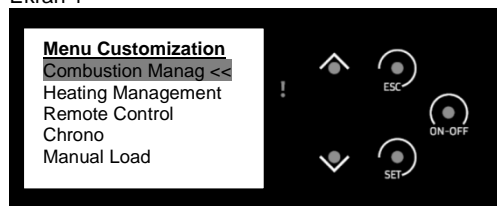

Ekran 2



MENU 2.1 – COMBUSTION MANAGEMENT

Ręczne ustawienie parametrów mocy, obrotów podajnika pelletu i obrotów wentylatora odciągowego

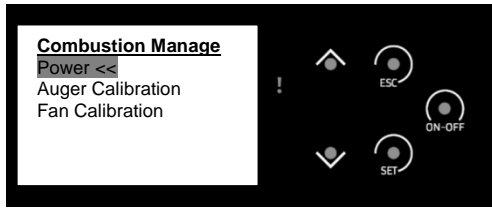

MENU 2.1.1 – POWER

Ręczne ustawienie mocy pieca (możliwość wyboru 1 – 4 lub AUTO, co oznacza moc nastawną, którą steruje system sterujący)



MENU 2.1.2 – AUGER CALIBRATION

Ręczne ustawienie prędkości podawania paliwa (standardowo ustawiono wartość „0“)

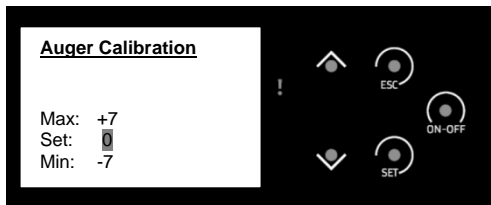

MENU 2.1.3 – FAN CALIBRATION

Ręczne ustawienie prędkości obrotów wentylatora odciągowego (standardowo ustawiono wartość „0“)

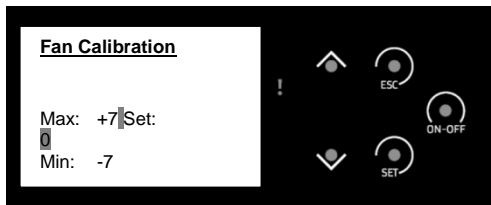

MENU 2.2 – HEATING MANAGEMENT

Ręczne ustawienie temperatury parametru pokojowego

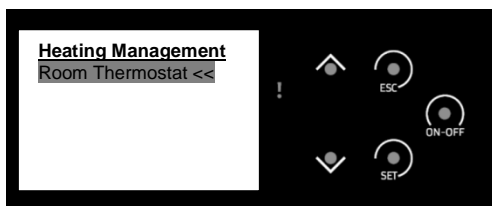

MENU 2.2.1 – ROOM THERMOSTAT

Ustawienie wartości temperatury na termostacie pokojowym

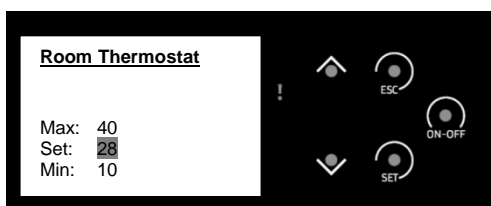

MENU 2.3 – REMOTE CONTROL

Możliwość wyboru sterowania zdalnego piecem. Jeżeli znajduje się w pozycji OFF, to czynne jest sterowanie dotykowe na wyświetlaczu.

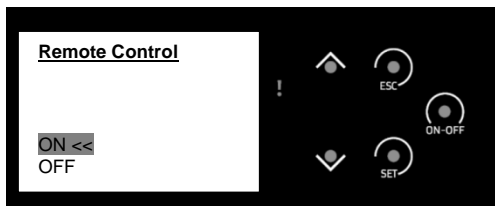

MENU 2.4 – CHRONO

Ustawienie zegara sterowania piecem – wybór trybu, ustawienia trybu

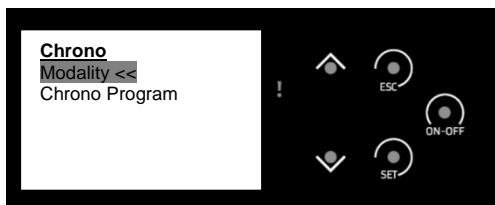

MENU 2.4.1 – MODALITY

Ustawienie trybu zegara – dzienny, tygodniowy, weekendowy



MENU 2.4.2 – CHRONO PROGRAM

Ręczne ustawienie zegara w trybie dziennym, tygodniowym lub weekendowym.

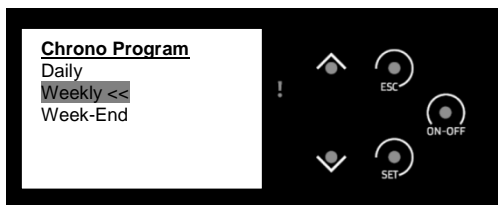

MENU 2.4.2.1 – DAILY

Ustawienie dni trybu dziennego Po do Nie (dla każdego dnia oddzielnie)



MENU 2.4.2.1.1

Ustawienie czasów pracy pieca od – do dla poszczególnych dni trybu (3 tryby/dzień)

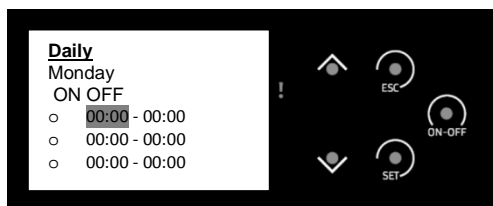

MENU 2.4.2.2 – WEEKLY -

Ustawienie trybu tygodniowego Po do Nie (identyczne 3 tryby dla każdego dnia od Po do Nie)

**MENU 2.4.2.3 – WEEK-END**

Ustawienie trybów oddzielnych Po – Pią oraz So - Nie

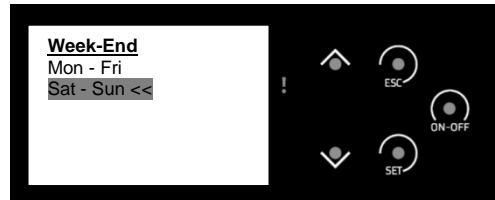
**MENU 2.5 – MANUAL LOAD**

Funkcja do ręcznego napełnienia ślimaka pelletem. Używana do przyśpieszenia zapłonu przy pierwszym rozpalaniu lub przy uzupełnieniu pelletu w przypadku pełnego zużycia paliwa z pojemnika.

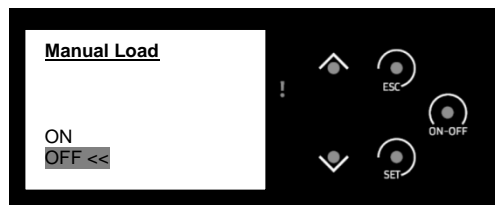
**MENU 2.6 – CLEANING RESET**

Skasuje dane o pracy dotychczasowej (ilość zapłonów, godziny pracy, itp.)

**MENU 3 - MENU SETTINGS**

Naciskając przycisk  przez min. 3 sec. – możliwość ustawienia parametrów użytkownika

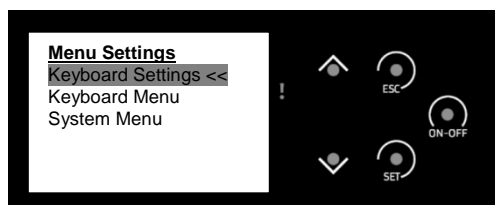
**MENU 3.1 – KEYBOARD SETTINGS**

Ustawienie daty, czasu i języka.

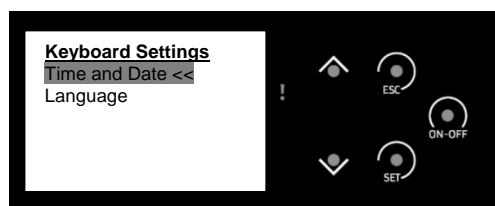

MENU 3.1.1 – TIME AND DATE –

Ustawienie czasu i daty

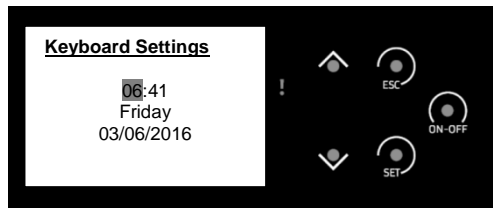
**MENU 3.1.2 – LANGUAGE**

Ustawienie języka

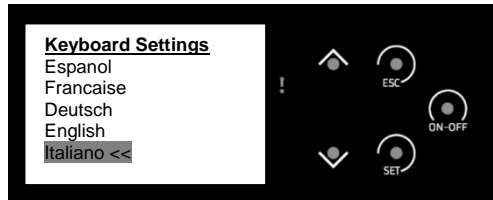
**MENU 3.2 – KEYBOARD MENU**

Ustawienia kontrastu na wyświetlaczu, poziomu podświetlenia tekstu i dźwięku przycisków przy naciśnięciu.

Ekran 1

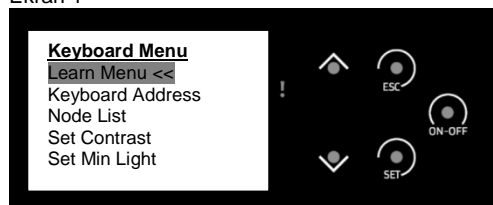

Ekran 2

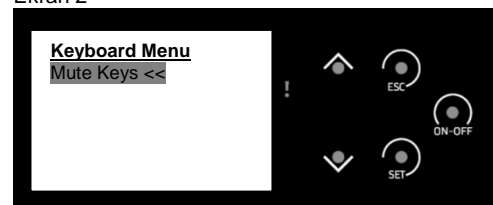
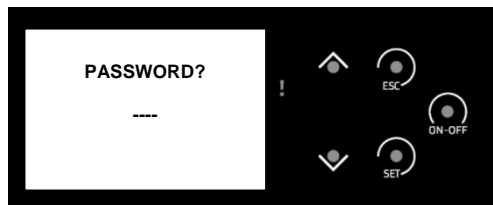
**MENU 3.2.1 – LEARN MENU** – dla użytkownika niedostępne i zabezpieczone hasłem**MENU 3.2.2 – KEYBOARD ADDRESS** – służy wyłącznie dla serwisu i zabezpieczone jest hasłem**MENU 3.2.3 – NODE LIST** – informacyjne, tylko do celów serwisu**MENU 3.2.4 – SET CONTRAST**

Ustawienie kontrastu tekstu na wyświetlaczu.

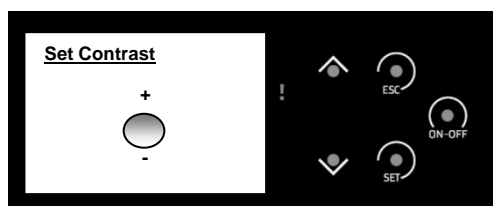
**MENU 3.2.5 – SET MIN LIGHT –**

Ustawienie czasu minimalnego podświetlenia wyświetlacza przy nieczynnym trybie wyświetlacza.



MENU 3.2.6 – MUTE KEYS

Włączenie/wyłączenie dźwięku klawiatury przy naciśnięciu



MENU 3.3 – SYSTEM MENU – przeznaczony dla serwisu i zabezpieczony hasłem.

6.2 Pilot

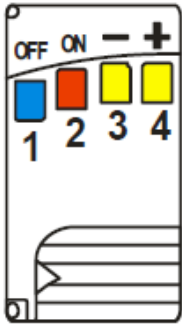

Sterowanie:

- 1 uruchamia wygaszanie
- 2 uruchamia rozpalamie
- 3 obniżenie mocy
- 4 zwiększenie mocy

Synchronizacja pilota z piecem do pelletu

- Na pilocie:
 - Otworzyć osłonę baterii przesuwając w prawo
 - Zmienić ustawienia przełącznika i założyć osłonę z powrotem
- Na wyłączniku (strona tylna pieca)
 - Wyłączyć zasilanie sieciowe
 - Włączyć zasilanie sieciowe i jednocześnie trzymać przycisk na pilocie, zaczekać przez ok. 5 sekund do usłyszenia sygnału akustycznego potwierdzenia synchronizacji.

6.3 Sposób pierwszego rozpalamia i wyłączenia pieca

- Upewnić się, że urządzenie jest niezawodnie podłączone do komina.
- Nasypać pelety do zasobnika tak, aby czujnik poziomu pelet (na lewej stronie zasobnika) był poniżej poziomu pelet. Do zasobnika zmieści się ok. 35 kg pelet.
- Podłączyć urządzenie do sieci i przełączyć wyłącznik główny (czerwony), umieszczony na tylnej stronie, przy wejściu kabla zasilającego do pozycji „1”. Wyłącznie zaświeci czerwono.
- Dotknąć palcem gdziekolwiek w miejscu przycisków do obsługi na wyświetlaczu w celu uaktywnienia wyświetlacza. Na wyświetlaczu będzie napis OFF.
- Użyć procedury MENU 2.5 do napełnienia ślimaka podającego peletami (pozycja ENEBLED), aby przyspieszyć proces rozpalamia. Jak tylko pelety zaczną się sypać do miski palnika, wyłączyć ten proces w MENU 2.5 do pozycji DISABLED.
- Upewnić się, że drzwi komory spalania są szczelnie zamknięte i zabezpieczone klamką w dolnej pozycji.
- Zamknąć też drzwi kryjące umieszczone przed drzwiczkami komory spalania.
- Nacisnąć długo przycisk ON/OFF na wyświetlaczu. Pojawi się napis CHECK UP i po chwili IGNITION, co oznacza, że zaczyna się proces zapalamia.
- Ceramiczna zapalarka żarowa umieszczona za żeliwną miską palnika w jej dolnej części będzie żarzyć ok. 3 min. Jednocześnie będą padać pelety z zasobnika do miski palnika. Wentylator odciągu będzie pracował i będzie zapewniać doprowadzenie powietrza do spalania pod miskę palnika.
- Po podanym powyżej czasie pojawi się napis STABILIZATION, co oznacza, że przebiega proces stabilizacji płomienia w komorze spalania, to może trwać, w zależności od sytuacji, ok. 1 – 2 min.
- Po tym czasie, jeżeli są spełnione wszystkie warunki zapalamia (doprowadzenie energii elektrycznej, dostatek pelet, zamknięte drzwiczki komory spalania), urządzenie przejdzie do trybu RUN MODE. To można widzieć również na wyświetlaczu.
- W tej fazie urządzenie jest w trybie automatycznym.
- Jeżeli chcemy wyłączyć urządzenie, nacisnąć długo przycisk ON/OFF. Urządzenie natychmiast przełączy się do trybu EXTINGUISHING, to znaczy wygaszania. Wentylator włączy się na maksymalne obroty i przyspieszy spalanie resztek pelet w komorze spalania. Proces będzie trwał tak długo, dopóki temperatura spalin nie obniży się poniżej nastawionej bezpiecznej temperatury, to znaczy 39 °C. Ten proces może trwać kilka minut. Aktualną temperaturę spalin można skontrolować w menu informacyjnym po naciśnięciu strzałek w górę lub w dół.
- Po tym procesie na wyświetlaczu pojawi się napis OFF. Urządzenie jest tak przygotowane do następnego uruchomienia.
- W celu następnego zapalamia postępować według punktów 6 – 14.

6.4 Tryb wyboru stopnia mocy

Przed zapaleniem, ale również w trakcie spalania można nastawić żądany stopień mocy. Według MENU 2.1 i 2.1.1 nastawić stopień mocy 1 – 4. Jeżeli urządzenie pracuje w trybie **AUTO**, samo analizuje, czy będzie pracować na stopniu 1, czy 4, będzie tzw. modulować według potrzeby. Kiedy będzie w pomieszczeniu zimno, urządzenie natychmiast przejdzie na stopień mocy 4 i szybko nagrzeje pomieszczenie, na odwrót, jeżeli urządzenie będzie tylko grzać na żądaną temperaturę, będzie pracować na stopniu 1. Jeżeli nastawimy konkretny stopień mocy, np. 3, urządzenie będzie pracować cały czas na stopniu 3 i nie będzie modulować.

Stopień mocy	Przybliżona moc cieplna pieca
1	2,6 kW
2	3,5 kW
3	5,0 kW
4	6,5 kW
AUTO	Automatyczna regulacja mocy

6.5 Tryb nastawienia wartości termostatu pokojowego.

Według MENU 2.2 i 2.2.1 nastawić żądaną temperaturę w pomieszczeniu. Ta temperatura jest utrzymywana przez termostat pokojowy, który jest częścią pieca na pelety. Chodzi o czarny kabel o długości ok. 80 cm, na końcu z owalnym czujnikiem. Ten czujnik należy umieścić np. na podłodze obok, lub za piec na pelety. Nastawienie temperatury można kiedykolwiek zmieniać podczas pracy i z wyłączonym piecem.

6.6 Tryb nastawienia prędkości podawania pelet i obrotów wentylatora odciągu.

Każdy piec na pelety jest umieszczony w innym środowisku i w innych warunkach geograficznych, jak klimatycznych, tak również ciśnieniowych. Czasem piec może palić za „szybko”, innym razem za „wolno”, chociaż układ spalania jest sterowany automatycznie. Dlatego jako użytkownik można nastawić prędkość podawania pelet przez ślimak podający w MENU 2.1 i 2.1.2 w danych granicach i prędkość wentylatora odciągu w MENU 2.1 i 2.1.3 też w danych granicach. **Jeżeli tj. konieczne, nastawić nowe wartości, zalecamy jednak zachowanie nastawienia fabrycznego**

6.7 Alarmy na wyświetlaczu i sposób ich usuwania

Opis błędu	Status na wyświetlaczu	Kod	Sposób usuwania
Za wysokie napięcie na wejściu do pieca (sygnalizowane też w wyłączonym stanie)	Block	Er01	<ul style="list-style-type: none"> Wyłączyć urządzenie i skontrolować napięcie el., zaczekać, następnie ponownie włączyć urządzenie. Skontaktować się z serwisem
Otwarte drzwiczki komory spalania	Block	Er02	<ul style="list-style-type: none"> Zamknąć drzwiczki, odblokować
Proces wygaszania już został ukończony przedwcześnie przez użytkownika	Block	Er05	<ul style="list-style-type: none"> Odblokować i zaczekać na skończenie procesu wygaszania.
Przekroczona temperatura w zasobniku pelet	Block	Er06	<ul style="list-style-type: none"> Skontrolować lej wস্যowy, ewentualnie zagasić, odblokować
Usterka czujnika wentylatora odciągu – brak sygnału	Block	Er07	<ul style="list-style-type: none"> Skontaktować się z serwisem
Usterka czujnika wentylatora odciągu - regulacja wentylatora nie działa	Block	Er08	<ul style="list-style-type: none"> Skontaktować się z serwisem
Data i godzina jest nieprawidłowo nastawiona	Block	Er11	<ul style="list-style-type: none"> Nastawić według MENU 3.1.1
Błąd podczas rozpalania	Block	Er12	<ul style="list-style-type: none"> Jest wyciągnięty czujnik temperatury spalin podczas procesu wygaszania. Zasunąć czujnik z powrotem. Skontaktować się z serwisem
Niskie napięcie zasilania	Block	Er15	<ul style="list-style-type: none"> Wyłączyć urządzenie i skontrolować napięcie, zaczekać, następnie ponownie włączyć urządzenie. Skontaktować się z serwisem
Mało pelet	Block	Er18	<ul style="list-style-type: none"> Uzupełnić pelety w zasobniku
Usterka czujnika podajnika pelet – brak sygnału	Block	Er47	<ul style="list-style-type: none"> Skontaktować się z serwisem
Usterka czujnika podajnika pelet – regulacja podajnika nie działa	Block	Er48	<ul style="list-style-type: none"> Skontaktować się z serwisem

Proces **ODBLOKOWANIA**: nacisnąć przycisk **ON/OFF** na min 3 s, układ resetuje się i uruchomi się w normalnym trybie.

7 Konserwacja i czyszczenie pieca do pelletu



Urządzenie, na których nie jest wykonywana konserwacja zgodnie z naszymi zaleceniami, nie wolno eksploatować. W przypadku nie stosowania się do wskazanych instrukcji będą odrzucane przez producenta ewentualne roszczenia gwarancyjne.



Utrzymywanie i czyszczenie pieca wykonujemy zasadniczo przy palenisku wystygniętym. Wyłącznik główny musi być w pozycji „0” i kabel sieciowy musi być wyciągnięty z gniazdka. Po zakończeniu czyszczenia należy wznović stan ruchowy urządzenia. Misę palnika pelletu odpowiednio ułożyć, zamknąć drzwi paleniska.

Popiół należy układać do pojemników niepalnych z pokrywą. Podczas pracy należy używać środki ochronne i postępować ostrożnie.

W związku z powstawaniem popiołu w trakcie spalania pelletu należy regularnie czyścić i wykonywać konserwację. Tylko wtedy można osiągnąć bezzakłóceniewej pracy pieca. Częstotliwość konserwacji i czyszczenia polega wtedy na jakości pelletu (zawartości popiołu). Pellet wysokiej jakości posiada małą ilość popiołu, ok. 0,2-0,3%. W przypadku większej zawartości popiołu (0,5% i więcej) odstępy czasu konserwacji i czyszczenia ulegają skróceniu i wytwarzanie popiołu wzrasta 2-3 krotnie. Wynikiem jest mniejsza wydajność grzewcza, wzrost ilości obrotów wentylatora i ogólnie skrócenie żywotności pieca.

Zalecenia producenta:

- Przed każdym rozpaleniem pieca sprawdzić, czy w misie palnika nie występuje zbyt dużo popiołu (ponad poziom otworów bocznych). Jeżeli tak, oczyścić misę palnika i przestrzeń pod misą od popiołu i włożyć misę palnika z powrotem do odpowiedniej pozycji.
- Wedle natężenia spalania w piecu do pelletu sprawdzać regularnie stan popiołu w popielniku. W przypadku dużego natężenia (codziennie 6 i więcej godzin) zalecamy czyścić popielnik co drugi dzień. W przypadku mniejszego natężenia spalania bądź okazijnego wystarczy opróżnić popielnik 1x w tygodniu.
- W sezonie grzewczym 1x miesięcznie odkurzaczem usunąć popiół i resztki pelletu znajdujące się w przestrzeni wokół misy palnika i poza popielnikiem. Rozproszony popiół może zabraniać poprawnemu ustawieniu popielnika i uniemożliwiać poprawne zamknięcie drzwi.
- 1x w sezonie grzewczym (z reguły przed sezonem) zalecamy oczyścić boczny wymiennik żeliwny i przestrzeń pod popielnikiem postępując zgodnie z roz. 7.4. przy użyciu szczotki (część składowa dostawy) i odkurzacza popiołu.

7.1 Czyszczenie szyby i powierzchni pieca

- Nigdy nie wolno używać środków ciernych do czyszczenia szyby bądź części z blachy, gdyż może to spowodować ich uszkodzenie (zarysowanie).
- Do czyszczenia szyby drzwi należy najpierw otworzyć drzwi paleniska. Przy czyszczeniu regularnym zwykle wystarczy przetrzeć szybę suchym papierem. Osadzone na drzwiach szklanych sadze można usunąć za pomocą płynu do czyszczenia lub środka markowego do usuwania sadzy, które można kupić w sklepach bądź u producenta pieca. Czyszczenie szyby można wykonywać wyłącznie na piecu zimnym.
- Powierzchnię pieca oczyścić szmatką wilgotną i w przypadku takiej konieczności można użyć słabego roztworu z detergentem.
- Drobne uszkodzenia powierzchni pieca można naprawić farbą do naprawy powłoki, którą można kupić u sprzedawcy pieca.

7.2 Czyszczenie komory spalania



Znajdując resztki popiołu w zimnej komorze spalania należy ją oczyścić (patrz roz. 7). Zbyt dużo popiołu w komorze powoduje gromadzenie się pelletu w misie palnika i zasłania dostęp powietrza do spalania do pelletu. Skutkiem tego może być niewłaściwe spalanie pelletu, zanieczyszczenie świecy zapłonowej lub ogólnie złej funkcji pieca. W ten sposób może dojść do uszkodzenia pieca, co nie jest objęte gwarancją.

- W trakcie opalania, w zależności od jakości paliwa, mogą w komorze spalania (na jej ścianach) powstawać osady, które musimy kilkakrotnie w okresie sezonu grzewczego usunąć miotłką lub odkurzaczem do popiołu.
- Uważać, by podczas usuwania popiołu z popielnika nie pozostały w nim żadne żarzące kawałki pelletu.
- Konieczne jest regularne sprawdzanie uszczelki drzwi. Ich szczelność wyraźnie wpływa na wydajność i funkcję pieca.
- Wykładzina betonowa, misa palnika lub uszczelki drzwi należy zamieniać wedle zapotrzebowania.

7.3 Czyszczenie pojemnika pelletu

- Czyszczenie wykonywać po zupełnym opróżnieniu pojemnika.
- Usunąć kratkę ochronną.
- Oczyścić pojemnik i wejście przenośnika ślimakowego paliwa za pomocą odkurzacza.
- Zamontować kratkę ochronną. Szczególną uwagę zwrócić na to, by w pojemniku pelletu nie pozostały żadne części twarde lub metalowe (mogące przedostać się tam z opakowania pelletu), by uniknąć uszkodzenia podajnika ślimakowego.

7.4 Czyszczenie przewodów spalin

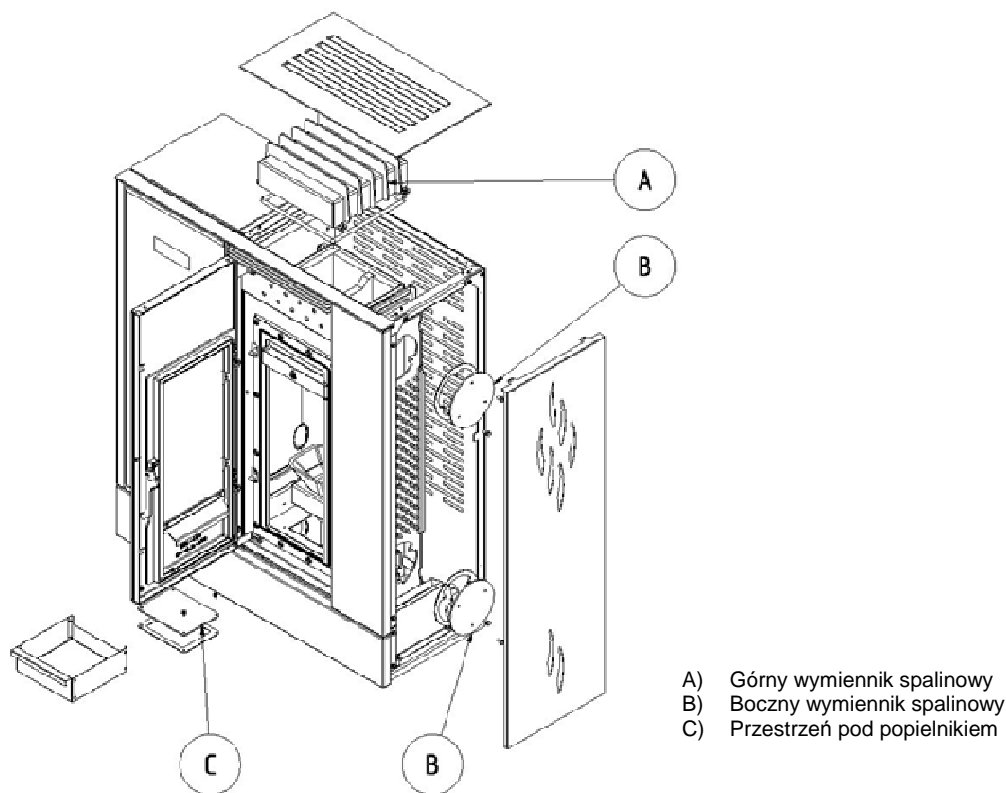

- A) Górny wymiennik spalinowy
 B) Boczny wymiennik spalinowy
 C) Przestrzeń pod popielnikiem

Rys. nr. 7

Miejsca czyszczenia:

A) Górny wymiennik spalinowy:

1. Zdjąć górną obudowę.
2. Zwolnić 4 szt. śrub pokrywy do czyszczenia kluczem nr 10 (część dostawy) i zdjąć pokrywę.
3. Ściany wymiennika oczyścić miotką i odkurzaczem do popiołu.
4. Z powrotem zamontować pokrywę wymiennika i zabezpieczyć 4 szt. śrub
5. Założyć obudowę górną.

B) Boczny wymiennik spalinowy

1. Zdemontować 2 śruby obudowy bocznej kluczem imbusowym nr 3 (część dostawy)
2. Zwolnić 3 śruby górnej pokrywy do czyszczenia kluczem montażowym nr 10 i zdjąć pokrywę.
3. Za pomocą długiej szczotki (część dostawy) oczyścić wymiennik ruchami pionowymi.
4. Zwolnić 3 śruby dolnej pokrywy do czyszczenia kluczem montażowym nr 10 i zdjąć pokrywę.
5. Pył i sadze usunąć odkurzaczem do popiołu.
6. Pokrywy założyć z powrotem i zabezpieczyć 6 szt. śrub.
7. Zamontować z powrotem obudowę boczną i zabezpieczyć 2 śrubami.

C) Przestrzeń pod popielnikiem

1. Otworzyć drzwi szklane
2. Otworzyć drzwi żeliwne paleniska
3. Wyjąć popielnik.
4. Zwolnić 4 szt. śrub pokrywy do czyszczenia kluczem montażowym nr 8 (część dostawy) i zdjąć obudowę
5. Pył i sadze usunąć odkurzaczem do popiołu.
6. Obudowę założyć z powrotem i zabezpieczyć 4 szt. śrub.

7.5 Czyszczenie przewodów spalin i rur spalinowych

- Usuwanie sadzy z przewodów spalin i komina powinien wykonywać 1x w roku specjalista – kominiarz. Sadze można usuwać z pieca ścieraniem lub szczotkowaniem boków paleniska, ewent. za pomocą odkurzacza.

7.6 Czyszczenie obudowy wentylatora odciągowego (nie jest wymagane lub tylko wyjątkowo)

- Odłączyć urządzenie od zasilania el.!!!
- Zwolnić 4 szt. śrub
- Zdemontować wentylator
- Łopatki wentylatora, przewody spalin i rurki oczyścić za pomocą szczotki i odkurzacza do popiołu.
- Zestawić poszczególne części w kolejności odwrotnej. Uważać na podłączenie elektryczne silnika wentylatora oraz jego właściwe ułożenie.

8 Możliwe przyczyny zakłóceń pracy i sposób ich usuwania



W przypadku zaistnienia kłopotów, których nie zdołamy usunąć we własnym zakresie, należy skontaktować się z dostawcą pieca lub kominiarzem.

PROBLÉM	Przyczyny	Rozwiązanie
Nieczynny wyświetlacz	Brak zasilania elektrycznego	<ul style="list-style-type: none"> • Załączyć wyłącznik na tyle do poz. „1” • Sprawdzić przewód zasilający i jego odpowiednie podłączenie
Pieca nie można „uruchomić”, wyświetlacz nie działa	Brak zasilania elektrycznego	<ul style="list-style-type: none"> • Załączyć wyłącznik na tyle do poz. „1” • Sprawdzić przewód zasilający i jego odpowiednie podłączenie
Pieca nie można „uruchomić”, wyświetlacz działa	Małe ciśnienie na wyświetlaczu	<ul style="list-style-type: none"> • Przytrzymać przycisk ON/OFF przez 3 sec. • Kilkakrotnie lub mocniej nacisnąć na wyświetlacz • Zamienić baterie w pilocie
Niewłaściwy ciąg w piecu po montażu	Przeszkoda w kominie	• Kontrola Komina
	Zapchany lub zamknięty nawiew centralny powietrza	<ul style="list-style-type: none"> • Kontrola centralnego nawiewu powietrza • Kontrola otwarcia centralnego dopływu powietrza
	Zbyt mocny ciąg okapu	<ul style="list-style-type: none"> • Przelączenie ssania powietrza spalania na nawiew centralny • Zmiana trybu pracy okapu, obniżenie ciągu
	Nieczynny wentylator odciągowy	<ul style="list-style-type: none"> • Sprawdzić pracę wentylatora • W przypadku nieczynności wezwać serwis
Trudne rozpalanie ognia, który po krótkim czasie gaśnie	Wilgotne paliwo	• Spalać pellet suchy, patrz roz. 5.3.
	Zbyt niskie ciśnienie w pomieszczeniu	• Otworzyć okno w pobliżu pieca na kilka minut
	Zapchany nawiew centralny	• Kontrola centralnego nawiewu powietrza
	Nawiew centralny powietrza może być częściowo lub zupełnie zablokowany	<ul style="list-style-type: none"> • Odłączyć nawiew centralny powietrza i spróbować rozpałić ogień tylko za pomocą powietrza w pomieszczeniu • Sprawdzić otwarcie centralnego nawiewu powietrza
	Kłapa komina zablokowana przez sadze	• Sprawdzić i oczyścić kłapę komina
	Piec zanieczyszczony sadzami	• Wykonać konserwację, patrz roz. 7
	Zbyt mały ciąg komina	<ul style="list-style-type: none"> • kontrola komina • wyłączyć okap
	Nieczynny wentylator odciągowy	<ul style="list-style-type: none"> • sprawdzić pracę wentylatora • W przypadku nieczynności wezwać serwis
Zadymienie i zabrudzenie szyby	Wilgotne paliwo	• Spalać pellet suchy, patrz roz. 5.3.
	Nieodpowiednio rozgrzany piec	• Piec rozgrzać do temperatury pracy
	Nieszczelne drzwi	• Wymiana uszczelki drzwi
	Nieczynny wentylator odciągowy	<ul style="list-style-type: none"> • Sprawdzić pracę wentylatora • W przypadku nieczynności wezwać serwis
Zapach dymu w pobliżu pieca	Ciąg zwrotny komina wskutek warunków atmosferycznych	• Zaczekać na poprawienie pogody
	Niedomknięcie lub nieszczelność drzwi	<ul style="list-style-type: none"> • Starannie oczyścić drzwi • Wymiana uszczelki drzwi
	Nieczynny wentylator odciągowy	<ul style="list-style-type: none"> • Sprawdzić pracę wentylatora • W przypadku nieczynności wezwać serwis
Przepalanie paliwa do pojemnika	Zaniechanie kontroli i czyszczenia	<ul style="list-style-type: none"> • W żadnym przypadku nie gasić wodą • Zamknąć wszystkie dopływy powietrza spalania, jeżeli to możliwe, zakryć komin • Skontaktować się ze sprzedawcą celem dokonania oględzin urządzenia
	Wadliwy czujnik temperatury w pojemniku	• Wezwać serwis
Pożar w kominie	Zaniechanie kontroli i czyszczenia, spalanie paliwa wilgotnego	<ul style="list-style-type: none"> • W żadnym przypadku nie gasić wodą • Zamknąć wszystkie dopływy powietrza spalania, jeżeli to możliwe, zakryć komin • Skontaktować się z kominiarzem celem dokonania oceny komina po pożarze • Skontaktować się ze sprzedawcą celem dokonania oględzin urządzenia

9 Likwidacja opakowania transportowego, utylizacja produktu po zakończeniu żywotności

Karton z opakowania	sortowane odpady komunalne
Opakowanie z tworzywa	sortowane odpady komunalne
Metalowa taśma	skup złomu
Szyba ceramiczna	skup szkła
Sznur uszczelniający	mieszany odpad komunalny

10 Warunki gwarancji

Producent udziela dla pieca do pelletu gwarancję dwuletnią biegnącą od daty sprzedaży. Gwarancja przedłużona obejmuje korpus paleniska spawanego i to na okres 5 lat od daty sprzedaży oraz żeliwny wymiennik boczny na okres 10 lat. Gwarancja ograniczona jest do 6 miesięcy w przypadku zużytych mechanicznie części, które nie są połączone na stałe z piecem do pelletu (np. uszczelki). Piec do pelletu wyprodukowany jest i wysyłany do użytkownika zgodnie z aktualną dokumentacją rysunkową oraz w stanie nieuszkodzonym. Piec jest zapakowany i przekazany jako część samodzielna. Producent nie ponosi kosztów nieobjętych gwarancją, jak również opłat za pakowanie i transport wyrobów reklamowanych. Producent gwarantuje bezpieczeństwo i funkcjonowanie zgodne z instrukcją użytkownika wyrobu przez cały czas trwania jego żywotności. Gwarancja udzielna jest jednemu nabywcy. Gwarancja dotyczy wyłącznie terenu kraju nabycia wyrobu.

Gwarancja wchodzi w życie po odbiorze wypełnionej kompletnie karty gwarancyjnej. Na karcie gwarancyjnej musi być każdorazowo podana data sprzedaży! Serwis gwarancyjny wykonuje sprzedawca pieca kominkowego, jeżeli nie uzgodniono inaczej! W przypadku reklamacji należy przedstawić kopię karty gwarancyjnej i dokument z oględzin komina.

Każde zgłoszenie wad musi być przekazywane niezwłocznie po ich stwierdzeniu, telefonicznie lub pisemnie.

Przy nie spełnieniu powyższych wskazówek będą roszczenia gwarancyjne odrzucane.

Gwarancja nie obejmuje:

- wady spowodowane przez niewłaściwy montaż pieca do pelletu,
- wady spowodowane przez wadliwy montaż i niewłaściwą obsługę produktu oraz wady będące skutkiem niewłaściwej konserwacji;
- wady powstałe wskutek nie stosowania się do wskazówek zawartych w Instrukcji;
- wady wyrządzone podczas transportu (przewóz na palecie w pozycji pionowej, niezamknięta przestrzeń ładowna itp.);
- wady wyrządzone przez niewłaściwe magazynowanie;
- wady powstałe wskutek gaszenia ognia w palenisku w sposób odmienny od naturalnego dopalenia paliwa (np. wodą);
- wady wyrządzone przez stosowanie niewłaściwych środków do czyszczenia szyby lub w przypadku uszkodzenia mechanicznego szyby, szyba jest odporna na temperaturę do 750 °C;
- wady spowodowane przez klęski żywiołowe lub przypadki siły wyższej;
- wady spowodowane przez spalanie nieodpowiedniego paliwa;
- umyślne uszkodzenie całego pieca lub jego elementów;
- wady spowodowane przez niewłaściwy dobór pieca (mocy cieplnej);
- wady spowodowane przez nieodpowiedni komin, bez ważnych oględzin czy odpowiedniego ciągu;
- nieuchwalone przez producenta części zamienne;
- jakiegokolwiek poprawki i przeróbki na piecu bez odpowiedniej zgody producenta.

Ważne dla RC:

Wszelkie informacje dotyczące gwarancji dla wyrobu, utraty gwarancji i możliwości reklamacji przedstawiono na stronach www.viadrus.cz

Dla zagranicy:

W celu uzyskania wszystkich informacji na temat gwarancji dla wyrobu, warunków utraty gwarancji i możliwości reklamacji prosimy o kontakt z Państwem dostawcą pieca. Dziękujemy.

Producent zastrzega sobie prawo do zmian wykonywanych w ramach innowacji wyrobu. Producent nie ponosi gwarancji za błędy drukarskie.

СОДЕРЖАНИЕ

стр.

1	Применение и преимущества печи на пеллетах	116
2	Техническое описание печи на пеллетах	116
3	Транспортировка и хранение	118
3.1	Транспортировка	118
3.2	Хранение	118
4	Размещение и установка	118
4.1	Предписания и инструкции	118
4.2	Общие указания по размещению и установке	118
4.3	Правила размещения	119
4.4	Подключение печи на пеллетах к дымовой трубе	119
4.5	Подключение центрального воздуха	120
5	Введение в эксплуатацию	120
5.1	Открывание двери печи на пеллетах	120
5.2	Правила безопасности	121
5.3	Топливо	121
5.4	Главные принципы работы	121
5.5	Первая растопка	122
6	Управление управляющей электроникой	122
6.1	Пользовательское меню	122
6.2	Дистанционное управление	127
6.3	Порядок первого запуска и выключения печи	127
6.4	Режим выбора ступени мощности	128
6.5	Режим настройки величины комнатного термостата	128
6.6	Режим настройки скорости подачи пеллет и скорости вращения вытяжного вентилятора	128
6.7	Тревоги на дисплее и способ их устранения	128
7	Техобслуживание и чистка печи на пеллетах	129
7.1	Чистка стекла и поверхности печи	129
7.2	Чистка топочной камеры	129
7.3	Чистка бункера для пеллет	129
7.4	Чистка дымоходного канала	130
7.5	Чистка дымоходов и труб дымоходов	130
7.6	Чистка кожуха вытяжного вентилятора (нет необходимости проводить, или только в исключительных случаях)	131
8	Возможные причины рабочих проблем и способы их устранения	131
9	Ликвидация транспортировочной упаковки, ликвидация изделия по истечении срока службы	132
10	Гарантийные условия	132

Уважаемый заказчик,

благодарим Вас за покупку печи на пеллетах AGURO, и этим проявленное доверие к фирме VIADRUS. Ваша печь была произведена в фирме, которая является держателем сертификата ISO 9001:2000.

Перед установкой и введением в эксплуатацию внимательно ознакомьтесь с руководством по эксплуатации Вашей новой печи на пеллетах, чтобы избежать возможных проблем, возникших в результате несоблюдения советов и инструкций, приведённых в настоящем руководстве (см. главу 5), которые при определённых обстоятельствах могут привести к повреждению печи. Сохраните настоящее руководство по эксплуатации для поиска другой информации.

1 Применение и преимущества печи на пеллетах

Автоматическая печь на пеллетах AGURO предназначена и для постоянного отопления как жилых, так и коммерческих помещений.

Топливо подаётся с помощью шнекового питателя из бункера в миску горелки, причём количество топлива автоматически регулируется в зависимости от требуемой отопительной мощности. При полном бункере топлива, в зависимости от требуемой температуры в помещении, печь может работать приблизительно 30 часов.

Печь управляется с помощью блока управления, который интегрирован в крышке бункера для пеллет. Пользователь может всегда выбрать один из рабочих режимов: «Отопление» или «Автомат» с недельным программированием.

Блок управления регулирует фазу растопки, фазу отопления и фазу охлаждения, и обеспечивает, таким образом безопасную работу печи на пеллетах. На дисплее отображается рабочий режим, в котором печь в настоящее время находится. Возможные сообщения об ошибках на дисплее отображаются в текстовой форме с приведением даты и времени.

2 Техническое описание печи на пеллетах

Это печь, составленная из качественной листовой стали. Топочная камера печи на пеллетах оснащена колосником из чугуна. Дверь печи на пеллетах оснащена огнеупорным керамическим стеклом, и её конструкция позволяет открывать её в горизонтальном направлении налево. В состав печи на пеллетах входит вынимаемый зольник. Печь на пеллетах на поверхности защищена специальной огнеупорной краской с устойчивостью до 650 °C (топочная камера) и 350 °C (остальные части из листовой стали – боковины, задняя крышка, крышка печи и т.д.).

Tab. № 1 Главные теплотехнические параметры печи на пеллетах

Высота общая	мм	1101
Ширина	мм	931
Глубина	мм	396,
Вес	кг	209
Патрубок – дымовая труба	мм	80
Патрубок – подача воздуха	мм	50
Объём бункера топлива	кг	35
Мин. Рабочая тяга дымовой трубы	Па	10-15
Прогреваемость жилого помещения (в зависимости от степени изоляции объекта)	м ³	50 - 220
КПД	%	87,3
Номинальная тепловая мощность	кВт	6,4
Диапазон тепловой мощности	кВт	2,6 – 6,5
Электрическое питание	В/Гц	230/50
Средний расход электроэнергии	Вт	сса 25
Электрический предохранитель	A	2,5
Расход топлива при мин. ~ макс. тепловой мощности	кг/ч	0,7 ~ 1,6
Средняя температура продуктов сгорания за патрубком	°C	143
Весовой расход продуктов сгорания	г/с	6,5
Содержание CO при 13% O ₂	%	0,018

Подключение к электрической сети:

Печь питается от электрической сети с помощью кабеля длиной около 1,5 м с Euro-концовкой, которая входит в состав упаковки печи. Кабель подключается к электрической розетке 230 В/50 Гц. Средний расход электрической энергии во время работы составляет приблизительно 25 Вт, а средний расход электрической энергии во время процесса разжигания - 135 Вт. Подводящий кабель должен быть расположен так, чтобы избегать контакта с острыми гранями или углами и контакта с горячими поверхностями печи.



Рис. № 1 Главные размеры



Пояснительный текст:

- | | |
|----------------------------------|-----------------------------------|
| 1. Защитная решётка | 15. Камень |
| 2. Бункер | 16. Стальной теплообменник |
| 3. Шнековый питатель | 17. Изоляция |
| 4. Двигатель питателя | 18. Керамическая изоляция |
| 5. Блок управления | 19. Задняя обшивка |
| 6. Маностат | 20. Чугунная миска горелки |
| 7. Вентилятор продуктов сгорания | 21. Топочная камера |
| 8. Чугунная рама дверки | 22. Чугунный теплообменник |
| 9. Дисплей | 23. Крышка для чистки |
| 10. Чугунная дверка | 24. Тангенциальный вентилятор |
| 11. Крышка бункера | 25. Крышка для чистки |
| 12. Зольник | 26. Настраиваемые по высоте ножки |
| 13. Дверка | 27. Боковая обшивка |
| 14. Камень | |

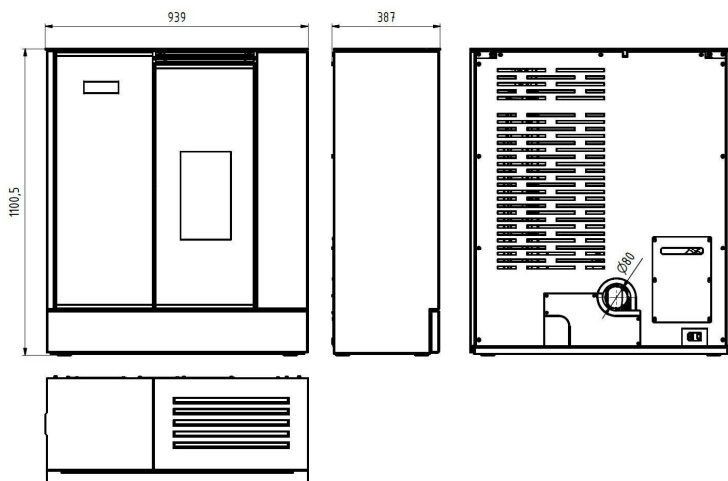
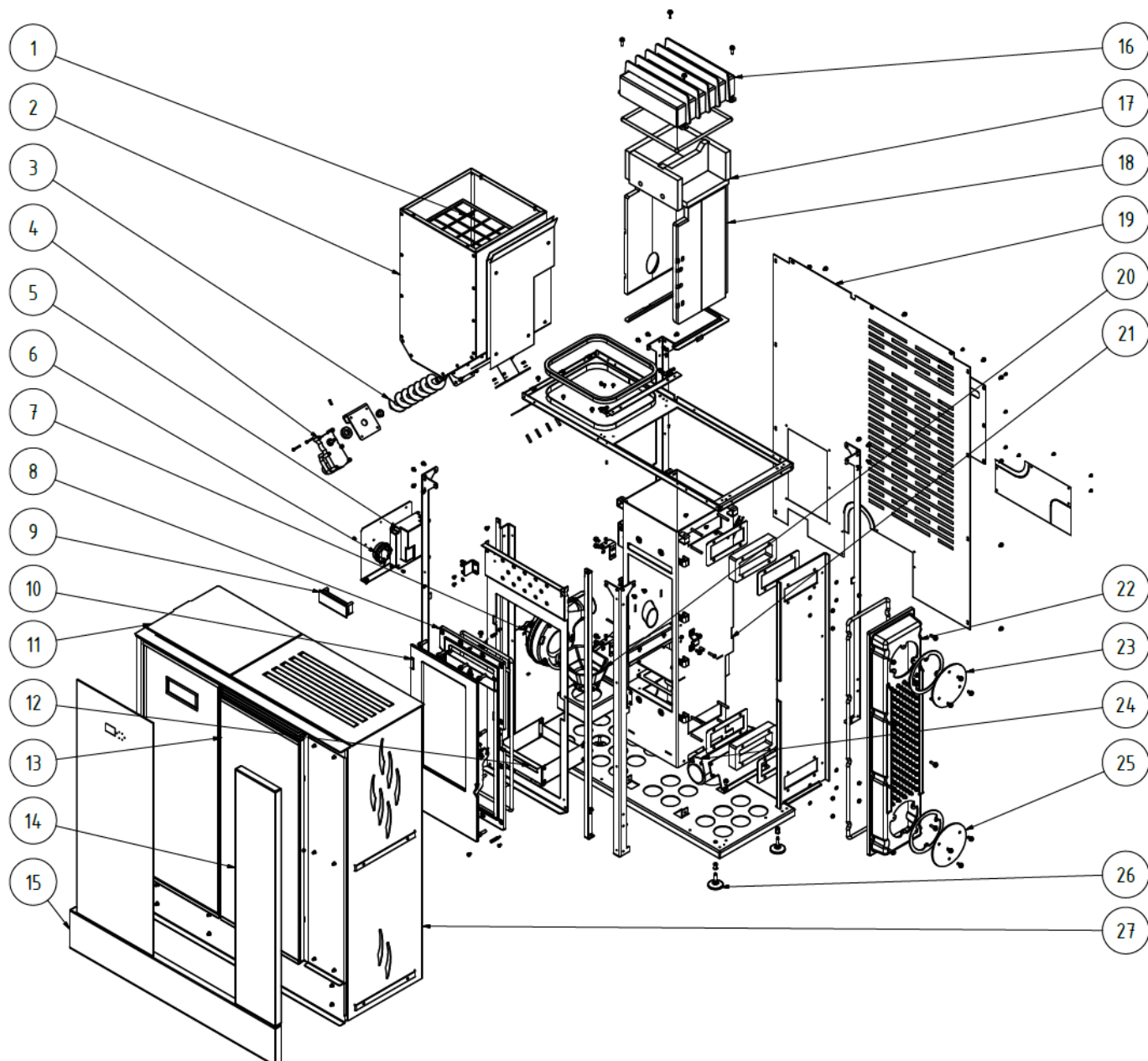
Рис. № 2 Главные части

3 Транспортировка и хранение

3.1 Транспортировка

Печь на пеллетах должна транспортироваться только в вертикальном положении, в оригинальной упаковке и с надлежащей фиксацией от смещения и падения. Транспортировка должна проходить в закрытом пространстве, чтобы избежать повреждения в результате воздействия погодных условий. При манипуляции необходимо соблюдать вертикальное положение, печь нельзя никоим образом наклонять, чтобы избежать её повреждения. Печь-камин нужно захватить и переносить за нижние металлические части.

При приёмке изделия, пожалуйста, надлежащим образом сконтролируйте отсутствие повреждений и целостность упаковки, включая её содержимое.

3.2 Хранение

Печь на пеллетах должна храниться в сухой и темперированной среде. При хранении и манипуляции печь-камин должна находиться в вертикальном положении. При манипуляции соблюдайте особую осторожность.

4 Размещение и установка

4.1 Предписания и инструкции

EN 14 785:2007	Печи-камины на пеллетах.
ČSN 73 4230	Камины с открытой и закрытой топкой.
EN 1443	Дымовые трубы – Общие требования.
ČSN 73 4201	Дымовые трубы и дымоходы – Проектировка, исполнение и подключение потребителей топлив.
EN 13501-1+A1	Пожарная классификация строительных изделий и конструкции зданий.
ČSN 06 1008	Пожарная безопасность теплооборудования.

4.2 Общие указания по размещению и установке

Каждая печь на пеллетах, безусловно, должна быть размещена и установлена так, чтобы были соблюдены условия, предписанные местными регламентами или национальными и европейскими нормами в действующей редакции, включая их дополнения, а также в соответствии с указаниями, приведёнными в настоящем руководстве по эксплуатации.

Печь на пеллетах предназначена для установки в сухой среде, которая характеризуется действующей нормой как неагрессивная среда без каких-либо взрывоопасных или горючих газов.

Перед установкой печи на пеллетах необходимо провести ревизию корпуса дымовой трубы, к которой печь на пеллетах должна быть подключена, включая разработку и оценку дымоходного канала, который должен обеспечить безопасный отвод продуктов сгорания от подключённой печи-камина. К дымоходному каналу можно подключить только один потребитель.

При установке необходимо обеспечить соразмерный доступ для чистки потребителя, дымохода и дымовой трубы.

В интерьере, где размещена печь-камин, не рекомендуется иметь устройство для вытяжки воздуха (например, вытяжной шкаф), которое может вызвать обратную тягу и утечку продуктов сгорания в помещение. Если, не смотря на данное предостережение, в помещении будет установлено такое устройство, необходимо обеспечить регулировку его тяги и всасывание воздуха сжигания из внешнего помещения (подвал, техническое помещение, и т.д.). Должен применяться только напорный кондиционер.



Рис. № 3 Демонтаж печи-камина с поддона

1. Отвинтите задний корпус печи-камина.
2. С помощью ключа № 17 отвинтите 2 гайки M10, соединяющие печь-камин с поддоном.
3. Установите задний корпус назад.
4. Установите печь-камин в нужное место. При размещении, необходимо соблюдать правила см. глава 4.3.

4.3 Правила размещения

Потребитель должен быть установлен на прочном основании с соответствующей несущей способностью, лучше всего на бетонной или другой прочной плите из негорючего материала. Если существующий комплект не исполняет это необходимое условие, то для исполнения этого требования будет нужно принять надлежащие меры.

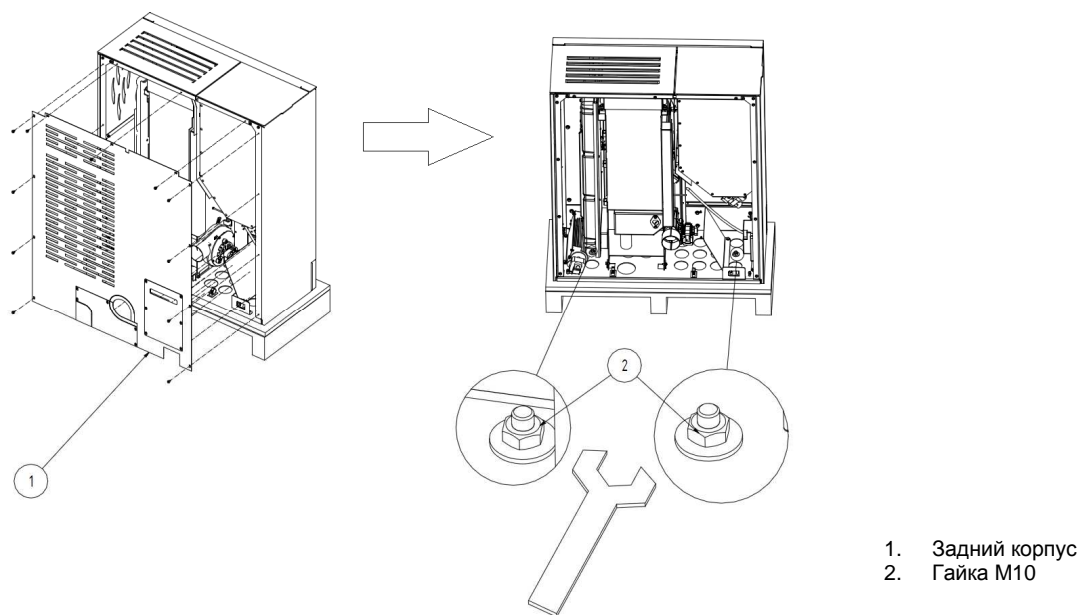
При установке на пол из горючего материала необходимо потребитель разместить на изоляционную подкладку из негорючего материала, выходящую за габариты потребителя на 800 мм в направлении излучения, 400 мм от оставшихся сторон.

На потребитель и на расстояние, меньше безопасного расстояния, запрещено размещать предметы из горючих материалов (см. следующую таблицу). При неизвестной степени горючести необходимо исходить из расстояния для степени E (F).

Tab. № 2 Класс реакции на огонь

Класс горючести	Примеры строительных материалов и изделий, включенных в класс горючести (выбор из EN 13501-1+A1)	Минимальное расстояние (мм)	
		Направление, перпендикулярное к излучающей стене	Остальные направления
A1 – негорючие	гранит, песчаник, бетон, кирпич, керамическая плитка, строительный раствор, противопожарная штукатурка...	-	-
A2 – нелегко горючие	акумин (akumin), озимин (ozimin), гераклит (heraklit), лигнос (lignos), доски из базальта и базальтовый войлок, доски из стекловолокна...	800	400
B – трудно горючие	бук, доски из дуба, плиты Hobrex, фанера, верзалит (werzalit), умакарт (umakart), сирколит (sirkolit), ...	800	400
C (D) – средне горючие	сосна, лиственница, ель, ДСП и пробковые доски, резина, напольные покрытия ...	800	400
E (F) – легко горючие	асфальтовый толь, древесно-волоконные плиты, целлюлозные материалы, полиуретан, полистирол, полиэтилен, ПВХ ...	1600	800

В качестве минимальных расстояний от горючих и негорючих материалов можете руководствоваться следующими значениями:

Горючие материалы:

A > 800 мм

B > 100 мм

Негорючие материалы:

A > 400 мм

B > 50 мм



Рис. № 4

4.4 Подключение печи на пеллетах к дымовой трубе

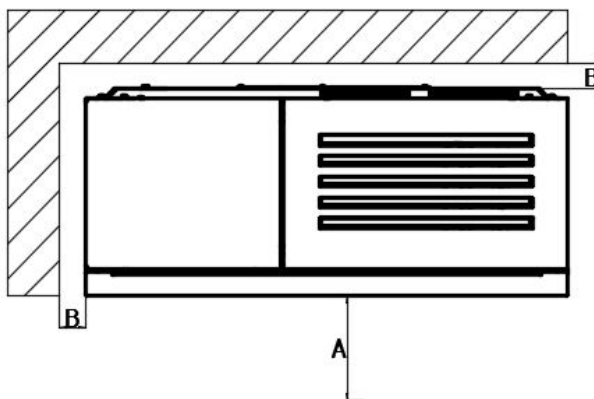

Перед введением печи на пеллетах в эксплуатацию необходимо провести контроль и испытание дымоходного канала ещё перед закрытием дымового канала обшивкой тепловоздушной камеры. Эти операции может проводить только квалифицированное лицо, например, компания, занимающаяся чисткой дымоходов. Результат контроля должен быть записан в отчёт по ревизии дымоходного канала.

Принимая во внимание несложность установки печи на пеллетах, заказчик может установить печь на пеллетах и сам. Однако рекомендуем заказать эту установку у квалифицированной строительной компании, или компании, действующей в области чистки труб или поставке печей.



Ревизию дымоходного канала необходимо провести:

- перед введением дымового канала в эксплуатацию
- после каждой строительной модификации дымовой трубы
- перед заменой или новой установкой потребителя.

Ревизию должен проводить квалифицированный работник в области дымоходных труб, который является ревизионным техником дымоходных труб.

- Вытяжка продуктов сгорания обеспечивается с помощью дымососного вентилятора, который входит в состав печи на пеллетах.
- Печь должна быть подключена к отдельной дымовой трубе. В эту дымовую трубу запрещается отводить продукты сгорания от иных устройств.
- Дымоходная труба должна быть в классическом исполнении (из кирпичной кладки), или из нержавеющей стали или керамики.
- Для подключения к дымовой трубе можно применить обычные трубы или упругие стальные трубы для дымоходов.
- Все части дымохода вплоть до входа в дымовую трубу должны быть газонепроницаемыми по причине возможного возникновения избыточного давления на выходе продуктов сгорания.
- Труба дымохода не должна входить в свободное сечение дымовой трубы.
- Печь отвечает требованиям по подключению к дымоходным трубам, рассчитанным на температуру продуктов сгорания 350 °C.
- Минимальная требуемая дымоходная тяга 10 Па. На тягу влияет как длина дымовой трубы, площадь дымовой трубы, так и качество её уплотнения. Мин. рекомендуемая длина дымовой трубы 3,5 м от места входа дымохода в дымовую трубу, а подходящее мин. сечение 150 x 150 см.
- Внешний диаметр соединительного патрубка для дымовой смеси 80 x 1,5 мм.

- Дымоход должен быть изготовлен из уплотнённых труб стальных или из нержавеющей стали. Можно применить два колена 90°.
- Если дымоход размещён на внешней стороне здания, то он должен быть оснащён теплоизоляцией.
- Дымоходы с острыми сгибами и горизонтальным направлением снижает дымоходную тягу. Максимальная горизонтальная часть дымохода 2 м, при условии, что вертикальная длина дымохода будет не менее 5 м.
- Должен быть доступ для контроля и чистки дымохода, и для выметания по всей длине дымовой трубы. К дымоходной дверке должна быть хороший доступ.
- Тщательно контролируйте, уплотнена ли дымоходная труба и не утекают ли продукты сгорания вокруг дымоходной дверки и соединения дымоходов.
- Продукты сгорания отводятся по дымоходу диаметром 80 мм, подключённому к патрубку дымохода печи-камина, который размещён на (задней) части печи.

4.5 Подключение центрального воздуха



Центральный воздух должен быть подключён в воздухонепроницаемых зданиях, где в помещении, отапливаемой печью на пеллетах, может снизиться содержание кислорода.

- Присоедините шланг к патрубку всасывания воздуха на задней стене (Ø 50 мм).
- Вход воздушной проводки должен быть размещён в наружном пространстве или в хорошо проветриваемом помещении внутри здания.
- При установке печи-камина в здании с контролируемой вентиляцией жилых помещений вход подачи воздуха не должен находиться в помещении, которое связано с общей системой вентиляции.
- Для обеспечения достаточной подачи воздуха проводка не должна быть длиннее 3 м, и не должна иметь слишком много сгибов. Минимальный диаметр проводки 50 мм.
- Если проводка выходит в наружное пространство, то она должна быть загнута на 90° вниз или должна быть завершена в подветренной стороне.

5 Введение в эксплуатацию



Неправильное обслуживание и неправильное сжигание топлива приводит к повреждению изделия.

Управление печью на пеллетах AGURO очень простое. Элементы управления печью на пеллетах отображены на рис. 5.

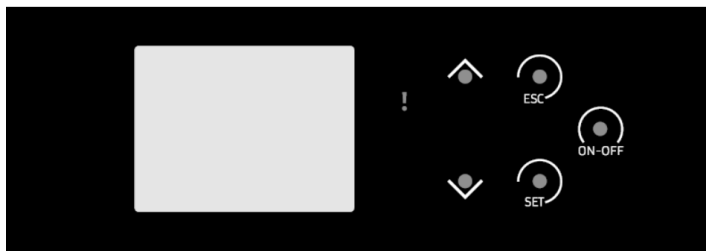

Перемещение в меню „ВВЕРХ“, увеличение значений



Перемещение в меню „ВНИЗ“, снижение значений



Кнопка в меню „ВЫХОД“



Кнопка в меню „ПОДТВЕРЖДЕНИЕ“



Кнопка в меню „ВКЛЮЧЕНИЕ/ВЫКЛЮЧЕНИЕ“



Кнопка „ПРЕДУПРЕЖДЕНИЕ“

Рис. № 5

5.1 Открывание двери печи на пеллетах

У печи есть две дверки. Чугунная отделяет камеру сгорания от окружающего пространства, а застеклённая дверка декоративная и дополняют общий дизайн печи на пеллетах.

Соблюдайте чистоту уплотнительных поверхностей внутренней рамы чугунной дверки, чтобы её закрывание было как можно легче. Чугунная дверка открывается и закрывается с помощью ручки, декоративная дверка – с помощью скобы и магнита (входят в состав поставки). Соблюдайте чистоту стекла обеих дверок.

Обе дверки при работе печи должны быть всегда закрыты, в противном случае печь не будет работать правильно и может повредиться!

При необходимости открывайте чугунную дверку всегда медленно и с осторожностью, чтобы избежать внезапного изменения давления в камере сгорания и утечки дыма в помещение.

5.2 Правила безопасности

- При манипуляции и распаковке соблюдайте особую осторожность и правила безопасности!
- Если временно в помещении с установленной печью на пеллетах есть опасность возникновения горючих газов (при поклейке линолеума, при покрасочных работах, и т.д.), печь на пеллетах должна быть выключена ещё перед возникновением такой опасности!
- При выжигании внешней краски печи на пеллетах при первой растопке необходимо постоянно проветривать помещение и подводить в помещение достаточное количество свежего воздуха!
- Во время работы необходимо обеспечить достаточную подачу воздуха сгорания и безопасный отвод продуктов сгорания!
- Обе дверки должны быть всегда закрыты при работе!
- Обслуживать печи на пеллетах должен только правоспособный взрослый человек!
- Не допускайте, чтобы дети, психически больные люди и домашние животные при работе печи на пеллетах не попали в пространство самой топочной камеры или к очень горячим частям (дверка, стекло, боковые крышки, крышка топочной камеры, и т.д.) – опасность ожога и возможного причинения вреда жизни!
- В течение всего времени работы необходимо регулярно контролировать огонь в печи!
- При одновременной работе другого отопительного устройства в том же помещении необходимо обеспечить достаточную вентиляцию!
- Не прикасайтесь к внешним поверхностям печи на пеллетах - опасность ожога и возможного причинения вреда жизни, за исключением элементов управления и регуляции!
- Огонь в печи на пеллетах никогда не гасите водой!
- Золу из зольника нужно удалять с повышенной осторожностью, используя защитные средства, и только из выключенной печи на пеллетах!
- Золу складывайте в негорючие ёмкости с крышкой!
- Потребитель нельзя применять для сжигания отходов, мусора; запрещается применять жидкие виды топлива и их комбинации! Применяйте только рекомендуемые виды топлива.
- При возникновении пожара отложений в дымоходной трубе быстро погасите огонь в печи на пеллетах порошковым огнетушителем или песком, устранив весь горючий материал, находящийся вблизи печи-камина и корпуса дымоходной трубы. Закройте дверку, элементы управления печи на пеллетах и дымовую регуляционную заслонку (если установлена) и немедленно заявите о пожаре пожарной службе!
- Перед повторным введением в работу печи на пеллетах и дымоходного канала, включая дымовую трубу, закажите их осмотр профессионалом!
- На изделии запрещается проводить какие-либо модификации, кроме монтажных и сервисных работ, проводимых уполномоченными лицами.
- Для ремонта можно применять только запасные части, утверждённые производителем.

При несоблюдении этих условий, теряется право на гарантийный ремонт.

5.3 Топливо

Гарантией чистого и хорошего сжигания является применение только сухого и качественного топлива. Топливо необходимо хранить в сухом состоянии.

Печь предназначена для сжигания качественных деревянных пеллет, сжигание, например, щепки, соломы или кукурузы не допускается. Не применяйте пеллеты из другого материала, отличающегося от прессованной деревянной массы (например, из оливок, кукурузы, льна и т.д.)

Пеллеты должны отвечать, по крайней мере, одной из следующих директив или норм:

- Директива № 14-2000 Министерства окружающей среды Чешской Республики
- DIN 517 31
- ÖNORM M 7135

Предписанная зернистость пеллет	от 6 до 8 мм
Содержание воды в топливе	не более 12 %
Содержание золы	не более 1,5 %

ВНИМАНИЕ! Неудовлетворительное качество топлива может значительно, негативно повлиять на мощность и эмиссионные параметры печи.

У качественных деревянных пеллет обычно гладкая, блестящая поверхность, равномерная длина и низкое содержание пыли. У некачественных пеллет продольные и поперечные трещины, неравномерная длина и высокое содержание пыли. Качество пеллет также можно проверить простым тестом. Вложите несколько пеллет в стакан с водой. Пеллеты хорошего качества упадут на дно, пеллеты плохого качества будут плавать на поверхности.

Однако точно качество топлива можно определить только с помощью аналитических приборов.

При наполнении бункера деревянными пеллетами следите за тем, чтобы мешки с пеллетами не были в контакте с горячей поверхностью печи.

5.4 Главные принципы работы

- Печь и её работа управляется автоматически, с помощью электронной системы. Печь невозможно перегружать по мощности, если они будут эксплуатироваться в соответствии с руководством по эксплуатации. Печь не эксплуатируйте, применяя топливо, отличающееся от установленного топлива (см. главу 5.3). Сжигание топлива, отличающегося от установленного топлива и несоблюдение вышеприведённых условий может привести к повреждению компонентов внутри печи или всей печи, и к потере гарантии.
- Перед каждой растопкой устранив золу из топочной камеры и из зольника.

- При сезонном применении и при плохих условиях тяги или погодных условиях необходимо обращать особое внимание печи при введении её в эксплуатацию.
- После долгого прерывания работы необходимо проверить, чтобы не был засорен дымовой канал.
- Перед каждым сезоном рекомендуем провести техобслуживание, включая чистку согласно главе № 7.
- Печь оснащена системой автоматической чистки миски горелки во время работы. В системе настроено проведение этой чистки один раз в час работы в течение 30 сек. Включится дымососный вентилятор на максимальную скорость вращения, благодаря чему продуется миска горелки, чтобы предотвратить засорение отверстий подачи воздуха сжигания на нижней поверхности миски. Поэтому не удивляйтесь, когда во время работы активируется эта функция.

5.5 Первая растопка



При выжигании поверхностной краски печи на пеллетах при первой растопке необходимо постоянно проветривать и подводить в помещение достаточное количество свежего воздуха!

- Перед первым включением в эксплуатацию необходимо устранить наклейки и вынуть из зольника или из пространства топочной камеры вынуть части принадлежностей; это распространяется и на возможный транспортный стопор.
- Сконтролировать правильное размещение горелки.
- Закрывать дверку топочной камеры.
- Наполнить бункер нормированными деревянными пеллетами (Ø 6 мм).
- Подключить сетевой кабель.
- Переключить главный выключатель в положение "1".
- В том случае, если дом оснащён механической вентиляцией и внутри будет низкое давление, откройте на несколько минут окно вблизи печи, пока огонь не разгорится.

6 Управление управляющей электроникой

В пользовательском меню можно:

- настроить калибровку питателя пеллет,
- наблюдать за температурой,
- выбрать одну из предустановленных функций,
- настроить таймер запуска и выключение печи на пеллетах.



Перемещение в меню „ВВЕРХ“, увеличение значений



Перемещение в меню „ВНИЗ“, снижение значений



Кнопка в меню „ВЫХОД“



Кнопка в меню „ПОДТВЕРЖДЕНИЕ“



Кнопка в меню „ВКЛЮЧЕНИЕ/ВЫКЛЮЧЕНИЕ“



Контрольная лампа „ПРЕДУПРЕЖДЕНИЕ“

Рис. № 6

6.1 Пользовательское меню

для АКТИВАЦИИ „СПЯЩЕГО“ ДИСПЛЕЯ ПРИКОСНИТЕСЬ К ПОВЕРХНОСТИ С КНОПКАМИ УПРАВЛЕНИЯ

ИСХОДНЫЙ ЭКРАН

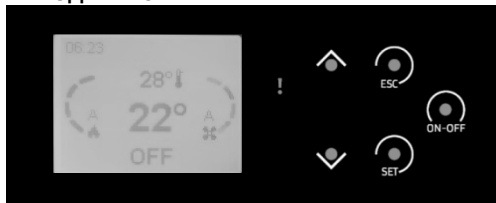

МЕНЮ 1 – INFORMATION

При нажатии кнопки  появится базовая информация о работе печи на пеллетах:

- текущая температура продуктов сгорания в °C
- настроенная температура на комнатном термостате в °C
- расход всасываемого воздуха (если печь оснащена датчиком для этого измерения)
- скорость вращения вытяжного вентилятора
- количество рабочих часов печи
- количество циклов разжигания
- код продукта

Экран 1

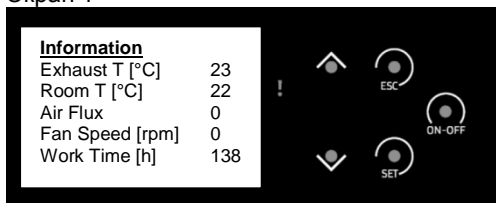

Экран 2

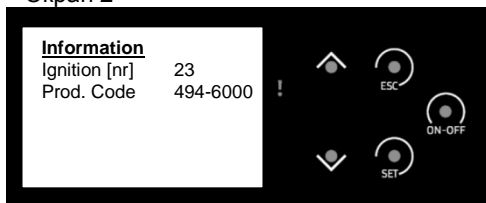

МЕНЮ 2 – MENU CUSTOMIZATION -

При нажатии кнопки  – возможность проведения пользовательских изменений настроенных параметров.

Экран 1

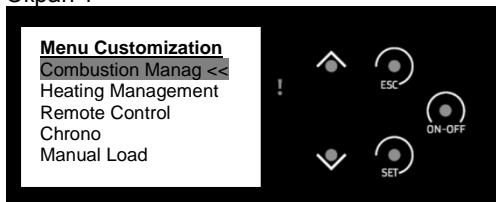

Экран 2



МЕНЮ 2.1 – COMBUSTION MANAGEMENT

Ручная настройка параметров мощности, скорости вращения питателя пеллет и скорости вращения вытяжного вентилятора.

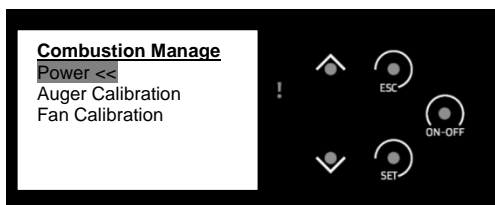

МЕНЮ 2.1.1 – POWER

Ручная настройка мощности печи (опции 1 – 4, или AUTO, что означает модулируемую мощность, то есть мощность, который управляется самой системой управления)



МЕНЮ 2.1.2 – AUGER CALIBRATION

Ручная настройка скорости подачи питателя пеллет (стандартно настроено значение „0“)

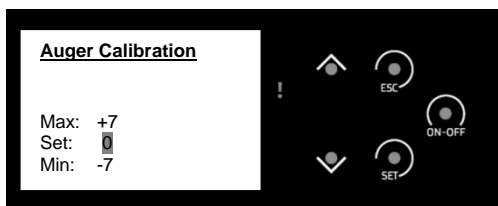

МЕНЮ 2.1.3 – FAN CALIBRATION

Ручная настройка скорости вращения вытяжного вентилятора (стандартно настроено значение „0“)

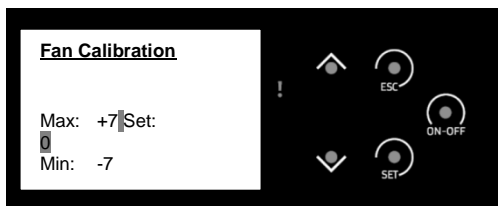

МЕНЮ 2.2 – HEATING MANAGEMENT

Ручная настройка температуры комнатного термостата

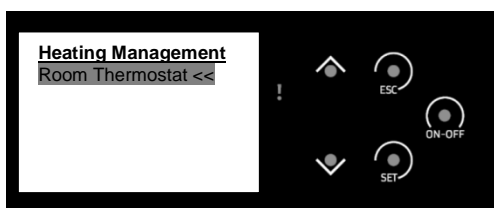

МЕНЮ 2.2.1 – ROOM THERMOSTAT

Настройка значения температуры на комнатном термостате

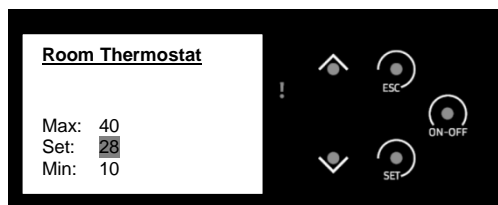

МЕНЮ 2.3 – REMOTE CONTROL

Опция применения дистанционного управления печью. Если находится в положении OFF, то будет активным управления с помощью прикосновения к дисплею.

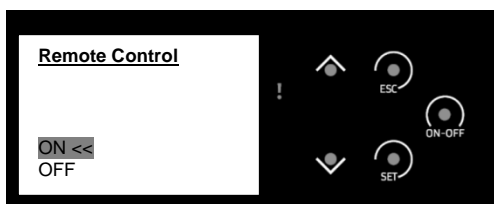

МЕНЮ 2.4 – CHRONO

Настройка таймер управления печью – выбор режима, настройка режима.

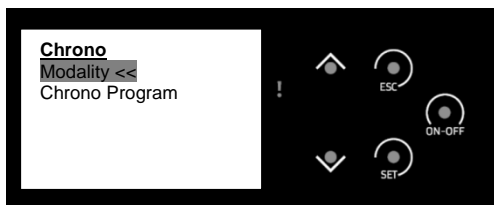

МЕНЮ 2.4.1 – MODALITY

Настройка режима таймера – суточный, недельный, уикенд.



МЕНЮ 2.4.2 – CHRONO PROGRAM

Ручная настройка таймера в суточном, недельном или в уикенд-режиме.

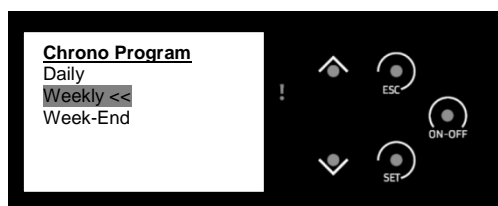

МЕНЮ 2.4.2.1 – DAILY

Настройка дней суточного режима от Пн до Вс (на каждый день отдельно)

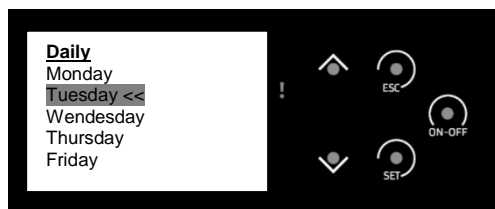
**МЕНЮ 2.4.2.1.1**

Настройка таймера работы печи от – до на отдельные дни режима (3 режима/день)

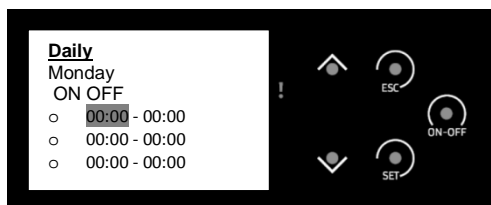
**МЕНЮ 2.4.2.2 – WEEKLY -**

Настройка недельного режима от Пн до Вс (одинаковые 3 режима каждый день от Пн до Вс)

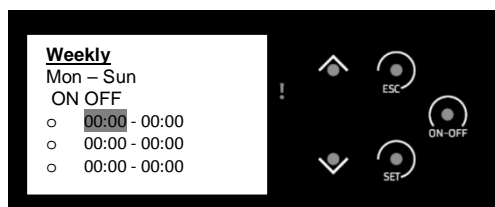
**МЕНЮ 2.4.2.3 – WEEK-END**

Настройка отдельных режимов Пн – Пт и Сб - Вс

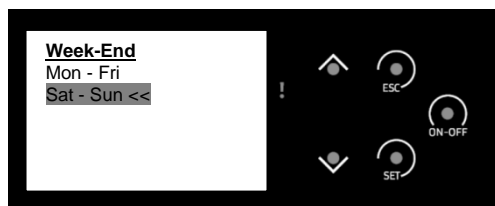
**МЕНЮ 2.5 – MANUAL LOAD**

Функция для ручного наполнения шнека пеллетами. Применяется для ускорения разжигания при первой растопке или при дополнении пеллет при полном опорожнении бункера.

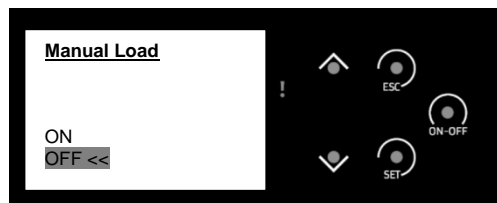
**МЕНЮ 2.6 – CLEANING RESET**

Сотрёт данные о работе до настоящего времени (количество запалов, рабочие часы и т.д.)



МЕНЮ 3 - МЕНЮ SETTINGS

При нажатии кнопки  в течение мин. 3 сек. – можно настроить пользовательские параметры

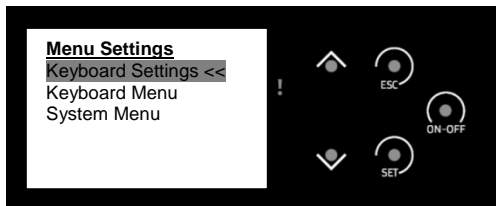

МЕНЮ 3.1 – KEYBOARD SETTINGS

Настройка данных, времени и языка.

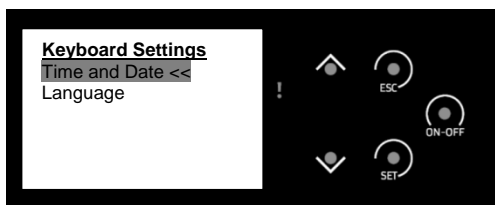

МЕНЮ 3.1.1 – TIME AND DATE –

Настройка времени и даты

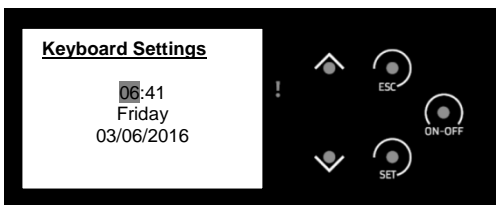

МЕНЮ 3.1.2 – LANGUAGE

Настройка языка

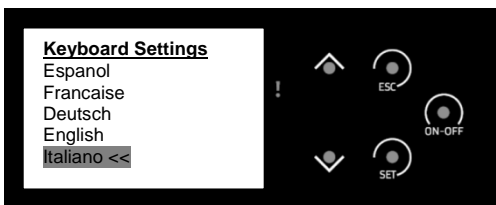

МЕНЮ 3.2 – KEYBOARD MENU

Настройка контраста на дисплее, уровня подсветки текста и звука кнопок при нажатии.

Экран 1

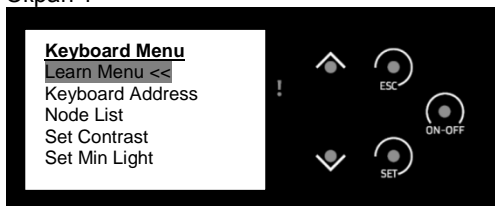

Экран 2

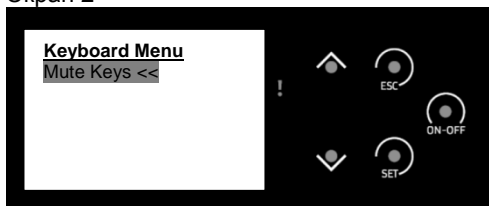

МЕНЮ 3.2.1 – LEARN MENU – для пользователя недоступно и защищено паролем

МЕНЮ 3.2.2 – KEYBOARD ADDRESS – служит только для информации для сервиса и защищено паролем

МЕНЮ 3.2.3 – NODE LIST – информационное, только для нужд сервиса

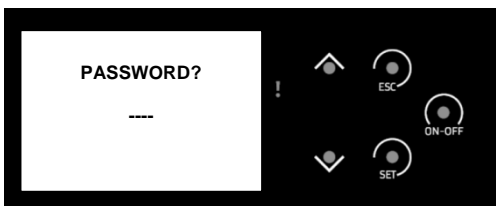

МЕНЮ 3.2.4 – SET CONTRAST

Настройка контраста текста на дисплее

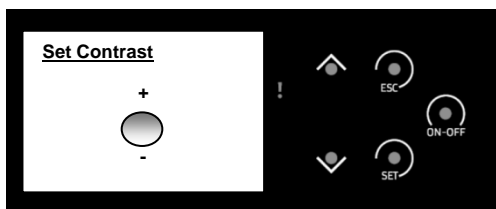

МЕНЮ 3.2.5 – SET MIN LIGHT –

Настройка минимального времени подсветки дисплея при реактивном режиме дисплея.



МЕНЮ 3.2.6 – MUTE KEYS

Выключение/включения звука клавиатуры при нажатии.

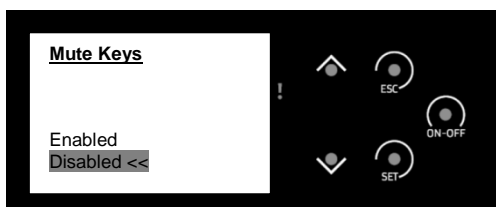

МЕНЮ 3.3 – SYSTEM MENU – предназначено для сервиса и защищено паролем

6.2 Дистанционное управление

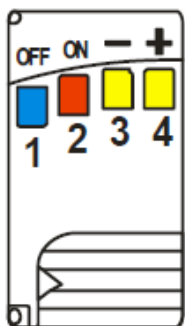

Управление:

- 1 активирует затухание
- 2 активирует разжигание
- 3 снижение мощности
- 4 увеличение мощности

Спаривание пульта с печью на пеллетах

- На пульте дистанционного управления:
 - открыть крышку батареи, сместив её вправо
 - изменить конфигурацию внутреннего переключателя и вставить обратно крышку
- На выключателе (задняя сторона печи)
 - отключить сетевое питание
 - включить сетевое питание, и в то же время держать одну кнопку на пульте дистанционного управления, подождать приблизительно 5 секунд, пока не зазвучит акустический сигнал подтверждения того, что устройство было спарено

6.3 Порядок первого запуска и выключения печи

1. Убедитесь в том, что печь надёжно подключена к дымовой трубе.
2. Насыпьте пеллеты в резервуар так, чтобы датчик уровня пеллет (на левой стороне резервуара) был ниже уровня пеллет. В резервуар войдёт около 35 кг пеллет.
3. Подключите печь к сети и переключите главный выключатель (красный), размещённый на задней стороне около входа подводящего кабеля, в положение „1“. Выключатель загорится красным цветом.
4. Прикоснитесь пальцем в любом месте пространства кнопок управления на дисплее, при этом будет активирован дисплей. На дисплее появится надпись **OFF**.
5. Примените процедуру МЕНЮ 2.5 для заполнения шнека питателя пеллетами (позиция ENABLED), таким образом, ускорите процесс растопки. Как только увидите, что пеллеты засыпаются в миску горелки, выключите этот процесс в МЕНЮ 2.5, выбрав позицию DISABLED.
6. Убедитесь в том, что дверь камеры сгорания плотно закрыта и заблокирована в нижнем положении.
7. Закройте также наружную дверь, дверь камеры сгорания.
8. Нажмите и держите долго кнопку ON/OFF на дисплее. Появится надпись **CHECK UP**, а затем **IGNITION**, что обозначает, что процесс растопки начался.
9. Керамический воспламенитель накаливается, размещённый за чугунной миской горелки в её нижней части, будет накаливаться около 3 мин. В то же время будут падать пеллеты из резервуара в миску горелки. Вытяжной вентилятор будет работать, и будет обеспечивать подачу воздуха сгорания под миску горелки.
10. По истечении вышеприведённого времени появится надпись **STABILIZATION**, что означает, что происходит процесс стабилизации пламени в камере сгорания, который может длиться, в зависимости от ситуации, около 1 – 2 мин.

11. По истечении этого времени, если будут выполнены все условия растопки (подключение электроэнергии, достаточное количество пеллет, закрытая дверь камеры сгорания), печь перейдёт в режим **RUN MODE**. Это можно наблюдать также и на дисплее.
12. В этой фазе печь находится в автоматическом режиме.
13. Если хотите выключить печь, нажмите и держите долго кнопку **ON/OFF**. Печь немедленно перейдёт в режим **EXTINGUISHING**, то есть гашение. Вентилятор включится на максимальную скорость вращения и ускорит сгорание оставшихся пеллет в камере сгорания. Процесс будет продолжаться в течение такого времени, пока температура продуктов сгорания не снизится ниже уровня безопасной температуры, то есть 39°C. Этот процесс может длиться несколько минут. Текущую температуру продуктов сгорания можете контролировать в информационном МЕНЮ, нажимая стрелки вверх или вниз.
14. После завершения этого процесса на дисплее появится надпись **OFF**. Таким образом печь готова к последующему запуску.
15. Для последующей растопки примените порядок действий согласно пунктам 6 – 14.

6.4 Режим выбора ступени мощности

Не только перед растопкой, но и во время горения можете настроить Вами требуемую ступень мощности. Согласно МЕНЮ 2.1 и 2.1.1 настройте автоматический режим или вручную установите ступень мощности 1 – 4. Если печь работает в режиме **AUTO**, то она сама оценивает, будет ли работать в ступени 1 или 4, то есть будет проводить так называемую модуляцию по мере необходимости. Если в помещении будет холодно, то печь немедленно перейдёт в ступень мощности 4 и быстро нагреет помещение, и наоборот, если печь будет только подогревать температуру на требуемую величину, то будет работать в ступени 1. Если настройте конкретную ступень мощности, например, 3, то печь будет работать всё время со ступенью 3, а модуляция не будет проводиться.

Ступень мощности	Приблизительная ступень мощности печи
1	2,6 кВт
2	3,5 кВт
3	5,0 кВт
4	6,5 кВт
AUTO	Автоматическая регуляция мощности

6.5 Режим настройки величины комнатного термостата.

Согласно МЕНЮ 2.2 и 2.2.1 настройте требуемую температуру в помещении. Эта температура считывается с комнатного термостата, который входит в состав Вашей печи на пеллетах. Речь идёт о чёрном кабеле длиной около 80 см, с овальным датчиком на конце. Этот датчик поместите. Например, на пол около печи, или за печь. Настроенную температуру можете настраивать в любое время при работе или при выключенном состоянии.

6.6 Режим настройки скорости подачи пеллет и скорости вращения вытяжного вентилятора.

Каждая печь на пеллетах размещена в индивидуальной среде и в разных географических условиях, как в отношении воздуха, так и давления. Кто-то считает, что печь горит слишком «быстро», кому-то кажется, что «медленно», хотя систем и управляется автоматически. Поэтому пользователь может настроить скорость подачи пеллет шнековым питателем в МЕНЮ 2.1 и 2.1.2 в определённом диапазоне и скорость вытяжного вентилятора в МЕНЮ 2.1 а 2.1.3 также в определённом диапазоне. **Если это необходимо, настройте свои значения, но мы рекомендуем оставить заводские настройки.**

6.7 Тревоги на дисплее и способ их устранения

Описание ошибки	Статус на дисплее	Код	Способ устранения
Слишком высокое напряжение на входе в печь (сигнализируется и в выключенном состоянии)	Block	Er01	<ul style="list-style-type: none"> • Выключите печь и проведите контроль эл. напряжения, подождите, затем печь снова включите, затем печь снова включите. • Вызовите сервис
Открытая дверь камеры сгорания	Block	Er02	<ul style="list-style-type: none"> • Закройте дверь, разблокируйте
Процесс гашения был завершён преждевременно пользователем	Block	Er05	<ul style="list-style-type: none"> • Разблокируйте и подождите, пока не завершится процесс гашения.
Превышена температура в резервуаре пеллет	Block	Er06	<ul style="list-style-type: none"> • Проверьте загрузочную воронку, при необходимости погасите, разблокируйте
Неисправность датчика вытяжного вентилятора – нет сигнала	Block	Er07	<ul style="list-style-type: none"> • Вызовите сервис
Неисправность датчика вытяжного вентилятора – регуляция вентилятора не работает	Block	Er08	<ul style="list-style-type: none"> • Вызовите сервис
Дата и время неправильно настроены	Block	Er11	<ul style="list-style-type: none"> • Настройте в соответствии с МЕНЮ 3.1.1
Ошибка при растопке	Block	Er12	<ul style="list-style-type: none"> • Датчик температуры продуктов сгорания вытянут во время процесс гашения. Всуньте датчик обратно. • Вызовите сервис
Низкое напряжение питания	Block	Er15	<ul style="list-style-type: none"> • Выключите печь и проведите контроль эл. напряжения, подождите, затем печь снова включите, затем печь снова включите. • Вызовите сервис
Мало пеллет	Block	Er18	<ul style="list-style-type: none"> • Дополните пеллеты в резервуар
Неисправность датчика питателя пеллет – нет сигнала	Block	Er47	<ul style="list-style-type: none"> • Вызовите сервис
Неисправность датчика питателя пеллет – регуляция питателя не работает	Block	Er48	<ul style="list-style-type: none"> • Вызовите сервис

Процесс **ДЕБЛОКИРОВКИ**: нажмите кнопку **ON/OFF** как минимум на 3 сек, система при этом проведёт перезагрузку и запустится в нормальном режиме.

7 Техобслуживание и чистка печи на пеллетах



Устройства, на которых не проводится техобслуживание в соответствии с нашими указаниями, запрещается эксплуатировать.

При несоблюдении указанных инструкций производитель не признает предоставляемую гарантию.



Техобслуживание и чистку печи принципиально проводите при холодной топочной камере. Главный выключатель должен быть в положении "0", а сетевой кабель должен быть вынут. После завершения чистки должно быть возобновлено надлежащее рабочее состояние устройства. Миску горелки пеллет необходимо правильно установить, дверку топочной камеры закрыть.

Золу необходимо укладывать в негорючие ёмкости с крышкой. При работе необходимо применять средства индивидуальной защиты и следить за личной безопасностью.

В связи с образованием золы при сжигании пеллет, необходимо проводить регулярную чистку и регулярное техобслуживание. Таким образом, можно достичь бесперебойной работы. Периодичность техобслуживания в значительной степени зависит от качества пеллет (содержание золы). В качественных пеллетах низкое содержание золы, около 0,2-0,3%. При повышенном содержании золы (0,5% и более) интервал техобслуживания сокращается, и образование золы увеличивается в 2-3 раза. Результатом является снижение теплопроизводительности и повышение скорости вращения вентилятора.

Производитель рекомендует:

- Перед каждой растопкой контролировать, чтобы в миске горелки не находилось большого количества золы (свыше уровня боковых отверстий). Если это так, вычистить миску горелки и пространство под миской от золы и вернуть миску горелки обратно в своё положение.
- В зависимости от интенсивности отопления в печи на пеллетах регулярно контролировать количество золы в зольнике. При интенсивном отоплении (каждый день 6 и более часов) рекомендуем чистить зольник через день. При менее интенсивном или спорадическом отоплении достаточно чистить зольник 1 раз в неделю.
- Во время отопительного сезона 1 раз в месяц пылесосом для золы отсосать золу и остатки несгоревших пеллет, которые находятся в пространстве вокруг миски горелки и вне зольника. Разбросанная зола может помешать правильному размещению зольника, а также воспрепятствовать надлежащему закрыванию дверки для пеллет.
- 1 раз в отопительный сезон (как правило, перед началом сезона) рекомендуем очистить боковой чугунный теплообменник и пространство под зольником, как описано в главе 7.4 при применении чистой щётки (входит в состав поставки) и пылесоса для золы.

7.1 Чистка стекла и поверхности печи

- Никогда не применяйте абразивных средств для чистки стекла и компонентов из листовой стали, так как при этом эти компоненты могут быть повреждены.
- Для чистки стекла дверки необходимо сначала открыть дверку топочной камеры. При регулярной чистке обычно достаточно протереть стекло только сухой бумагой. Накопленную сажу на стеклянной дверке лучше всего устранять с помощью чистящей жидкости или некоторых фирменных удалителей сажи, которые можно купить в крупных магазинах. Чистить стекло можно только при холодной печи.
- Поверхность печи можно очистить влажным кухонным полотенцем или при необходимости с помощью слабого мыльного раствора.
- Мелкие повреждения поверхности печи можно исправить краской для исправления дефектов внешней отделки, которую можно купить в магазине, продающем печи.

7.2 Чистка топочной камеры



Как только найдёте в остывшей топочной камере остатки золы и шлака, необходимо её вычистить (см. главу № 7). Из-за чрезмерного количества золы накапливаются пеллеты в миске горелки, а необходимый воздух сжигания не может попасть к пеллетам. Это может привести к плохому горению пеллет, засорению запальной свечи накала или общей неудовлетворительной работе печи на пеллетах. Таким образом может повредиться печь. На такое повреждение не распространяется гарантия.

- При работе, в зависимости от качества топлива, в камере сжигания (на стенах) могут образовываться насосы, которые необходимо несколько раз в отопительный сезон устранить обычной метёлкой или пылесосом для золы.
- Следите за тем, чтобы никаких раскалённых угольков не осталось в зольнике при устранении золы из печи.
- Необходимо регулярно контролировать уплотнение дверки. Их неплотность влияет на мощность и функцию печи-камина.
- Бетонные футеровки, колосник или уплотнение дверки необходимо при необходимости регулярно менять.

7.3 Чистка бункера для пеллет

- Чистку проводить, предварительно полностью опорожнив бункер.
- Устранить защитную решётку.
- Очистить бункер и вход шнекового конвейера топлива пылесосом.
- Установить обратно защитную решётку. Необходимо следить за тем, чтобы в бункере для пеллет не осталось никаких твёрдых или металлических частей (которые здесь могли попасть в упаковке пеллет), чтобы избежать последующего повреждения шнекового конвейера.

7.4 Чистка дымоходного канала

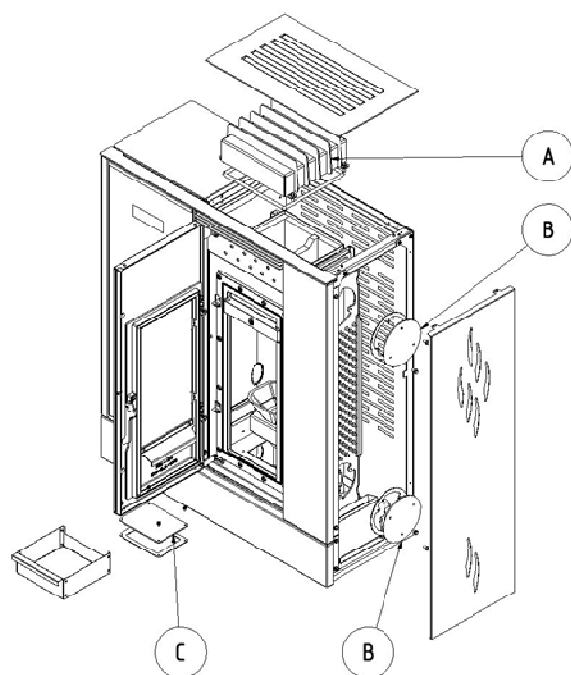

- A) Верхний дымоходный теплообменник
 B) Боковой дымоходный теплообменник
 C) Пространство под зольником

Рис. № 7

Зоны чистки:

A) Верхний дымоходный теплообменник:

1. Снять верхнюю крышку.
2. Ослабить 4 шт. болтов крышки для чистки теплообменника с помощью монтажного ключа № 10 (входит в состав поставки) и снять крышку для чистки.
3. Стены теплообменника обмести щёткой и отсосать пылесосом для золы.
4. Установить обратно крышку для чистки теплообменника и закрутить 4 шт. болтов.
5. Установить обратно верхнюю крышку.

B) Боковой дымоходный теплообменник

1. Демонтировать 2 шт. болтов боковой крышки с помощью шестигранного (имбус) ключа № 3 (входит в состав поставки)
2. Ослабить 3 шт. болтов верхней крышки для чистки с помощью монтажного ключа № 10 (входит в состав поставки) и снять крышку.
3. С помощью длинной щётки (входит в состав поставки) провести чистку теплообменника, двигая щётку в вертикальном направлении.
4. Ослабить 3 шт. болтов нижней крышки для чистки с помощью монтажного ключа №10 и снять крышку.
5. Пыль и сажу отсосать пылесосом для золы.
6. Установить обратно крышку для чистки теплообменника и закрутить 6 шт. болтов.
7. Установить обратно боковую крышку и закрутить 2 шт. болтов.

C) Пространство под зольником

1. Открыть стеклянную дверку.
2. Открыть чугунную дверку топочной камеры.
3. Вынуть зольник.
4. Ослабить 4 шт. болтов крышки для чистки с помощью монтажного ключа № 8 (входит в состав поставки) и снять крышку.
5. Пыль и сажу отсосать пылесосом для золы.
6. Установить обратно крышку и закрутить 4 шт. болтов.

7.5 Чистка дымоходов и труб дымоходов

- Устранение сажи из дымоходов и дымовой трубы должен проводить 1 раз в год только квалифицированный трубочист. Сажа может быть устранена из печи путём вытирания или чистки с помощью щётки по сторонам топочной камеры, или с помощью пылесоса для сажи.

7.6 Чистка кожуха вытяжного вентилятора (нет необходимости проводить, или только в исключительных случаях)

- Отключить потребитель от электрической сети!!!
- Ослабить 4 шт. болтов.
- Демонтировать вытяжной вентилятор.
- Очистить с помощью метёлки и пылесоса для золы вытяжной вентилятор, дымоходы и трубки дымоходов.
- Установить обратно отдельные части в обратном порядке. Соблюдайте электрические соединения вентилятора и их правильную укладку.

8 Возможные причины рабочих проблем и способы их устранения



Если настанут проблемы, которые не можете устранить сами, контактируйте поставщика печи или специалиста по печным трубам.

ПРОБЛЕМА	ПРИЧИНА	РЕШЕНИЕ
Неработающий дисплей	Отсутствие напряжения в устройстве	<ul style="list-style-type: none"> • Включите выключатель на задней стороне в положение „1“ • Сконтролируйте подводящий кабель, достаточно ли он всунут
Печь невозможно «запустить», дисплей не горит	Отсутствие напряжения в устройстве	<ul style="list-style-type: none"> • Включите выключатель на задней стороне в положение „1“ • Сконтролируйте подводящий кабель, достаточно ли он всунут
Печь невозможно «запустить», дисплей горит	Низкое давление на дисплее	• Придержите нажатую кнопку ON/OFF приблизительно на 3 сек.
		• Нажмите сильнее или несколько раз на дисплей
		• Замените батарею в пульте дистанционного управления
Неудовлетворительная тяга в печи-камине после установки.	Препятствие в дымоходной трубе	• Контроль дымовой трубы
	Засоренная или закрытая подача центрального воздуха	<ul style="list-style-type: none"> • Контроль центральной подачи воздуха • Контроль того, что открыта центральная подача воздуха
	Слишком сильная тяга вытяжного шкафа	<ul style="list-style-type: none"> • Переключение всасывания воздуха сжигания на центральную подачу воздуха • Корректировка режима вытяжного шкафа, снижение тяги
	Неработающий вытяжной вентилятор	<ul style="list-style-type: none"> • Сконтролировать работу вентилятора • При неработающем вентиляторе – вызвать сервис
Огонь трудно поджечь, а спустя короткое время погаснет	Влажное топливо	• Топить сухими пеллетами, см. главу 5.3.
	Низкое давление в помещении	• Открыть на несколько минут окно вблизи печи
	Засоренная подача центрального воздуха	• Контроль центральной подачи воздуха
	Подача центрального воздуха может быть полностью или частично заблокирована	<ul style="list-style-type: none"> • Отключить центральную подачу воздуха и попробовать поджечь огонь только с помощью воздуха в помещении • Контроль открытия центральной подачи воздуха
	Дымоходная заслонка заблокирована сажей	• Сконтролировать и очистить дымоходную заслонку
	Печь засорена сажей	• Провести техобслуживание, см. главу 7
	Низкая тяга дымовой трубы	<ul style="list-style-type: none"> • Контроль дымовой трубы • Выключить вытяжной шкаф
	Неработающий вытяжной вентилятор	<ul style="list-style-type: none"> • Сконтролировать работу вентилятора • При неработающем вентиляторе – вызвать сервис
Задымление и почернение стекла	Влажное топливо	• Топить сухими пеллетами, см. главу 5.3.
	Не разогретая печь	• Разогреть печь на рабочую температуру
	Не уплотнённая дверка	• Замена уплотнения дверки
	Неработающий вытяжной вентилятор	<ul style="list-style-type: none"> • Сконтролировать работу вентилятора • При неработающем вентиляторе – вызвать сервис
Запах дыма вблизи печи	Обратная тяга дымовой трубы из-за погодных условий	• Подождать, пока не будет лучшая погода
	Не полностью закрытая или не уплотнённая дверка	<ul style="list-style-type: none"> • Плотно закрыть дверку • Замена уплотнения дверки
	Неработающий вытяжной вентилятор	<ul style="list-style-type: none"> • Сконтролировать работу вентилятора • При неработающем вентиляторе – вызвать сервис
Прогорание топлива до бункера	Неисполнение контроля и чистки	<ul style="list-style-type: none"> • Ни в коем случае не гасить водой • Закройте все подводы воздуха сгорания, если это можно, прикройте дымоходную трубу • Контактуйте производителя для осмотра потребителя
	Дефектный датчик температуры в бункере	• Вызвать сервис
Пожар в дымоходной трубе	Неисполнение контроля и чистки, сжигание мокрого топлива	<ul style="list-style-type: none"> • Ни в коем случае не гасите водой • Закройте все подводы воздуха сгорания, если это можно, прикройте дымоходную трубу • Контактуйте службу по печным трубам для оценки состояния дымовой трубы после пожара • Контактуйте производителя для осмотра потребителя

9 Ликвидация транспортировочной упаковки, ликвидация изделия по истечении срока службы

Картонная коробка упаковки
 Пластиковая упаковка
 Металлическая стягивающая лента
 Керамическое стекло
 Уплотнительный шнур

сортированные коммунальные отходы
 сортированные коммунальные отходы
 приёмный пункт металлических отходов
 приёмный пункт стекла
 смешанные коммунальные отходы

10 Гарантийные условия

Производитель предоставляет гарантию на печь на пеллетах на период 2 лет от даты продажи. Удлиненная гарантия распространяется на корпус сварной топочной камеры – продолжительностью 5 лет от даты продажи, и на чугунный боковой теплообменник - продолжительностью 10 лет. Гарантия ограничена на период 6 месяцев на механически нагружаемые компоненты, не соединённые прочно с печью на пеллетах (например, уплотнение). Печь на пеллетах изготовлена и отгружена в соответствии с действующей документацией и в неповреждённом состоянии. Упакована и передаётся как частичный узел. Производитель не компенсирует затраты, на которые не распространяется гарантия, также как затраты на упаковку и транспортировку рекламируемых изделий. Производитель гарантирует безопасность и работу в соответствии с руководством по эксплуатации изделия в течении всего срока его службы. Гарантия предоставляется одному покупателю. Гарантия распространяется только на территорию государства, в котором изделие было куплено.

Гарантия вступает в силу при принятии комплектно заполненного гарантийного талона. В каждом гарантийном талоне должна быть указана точная дата продажи! Гарантийный сервис проводит продавец Вашей печи-камина, если не договорено иное! В случае рекламации предоставьте копию гарантийного талона и документ о ревизии дымовой трубы.

Каждое уведомление о дефектах должно быть сделано безотлагательно после их обнаружения в каждый раз по телефону и в письменной форме.

При несоблюдении вышеприведённых указаний заказчик теряет право на гарантию производителя.

Гарантия не распространяется на:

- дефекты, возникшие в результате некавалифицированной установки печи на пеллетах;
- дефекты, возникшие в результате неправильного монтажа и неправильного обслуживания изделия, и дефектов, причинённых неправильным техобслуживанием;
- дефекты, возникшие в результате несоблюдения указаний, приведённых в настоящем руководстве;
- дефекты, возникшие при перевозке (транспортировка на поддоне в вертикальном положении);
- дефекты, возникшие в результате неправильного хранения;
- дефекты, возникшие в результате погашения огня в топочной камере способом, отличающимся от постепенного догорания (например, гашение водой);
- дефекты, возникшие в результате применения неподходящих препаратов при чистке стекла или при повреждении стекла от механического удара; стекло обычно выдерживает температуру до 750 °С;
- дефекты, возникшие в результате природной катастрофы или воздействия непреодолимой силы;
- дефекты, возникшие в результате применения неподходящего топлива;
- намеренные повреждения всей печи на пеллетах или её части;
- дефекты, возникшие в результате неправильного выбора печи на пеллетах (тепловая мощность);
- дефекты, причинённые непригодной дымходной трубой, у которой нет ревизии и достаточной тяги;
- запасные части, не утверждённые производителем;
- любые несанкционированные модификации потребителя.

Распространяется на Чешскую Республику:

Вся информация по поводу гарантии на изделия, потери гарантии и возможности рекламации, приведена на сайте www.viadrus.cz

Распространяется на другие государства:

Для получения любой информации по поводу гарантии на изделия, потери гарантии и возможности рекламации, пожалуйста, контактируйте Вашего продавца. Благодарим.

Производитель оставляет за собой право на изменения, проводимые в рамках инновации изделия. Производитель не несёт ответственности за опечатки.

1	Použitie a prednosti peletových kachiel	134
2	Technický popis peletových kachiel	134
3	Preprava a skladovanie	136
3.1	Preprava.....	136
3.2	Skladovanie.....	136
4	Umiestnenie a inštalácia	136
4.1	Predpisy a smernice	136
4.2	Všeobecné pokyny na umiestnenie a inštaláciu	136
4.3	Pravidlá umiestnenia	137
4.4	Pripojenie peletových kachiel' ku komínu	137
4.5	Pripojenie centrálného vzduchu	138
5	Uvedenie do prevádzky	138
5.1	Otváranie dverí peletových kachiel'	138
5.2	Bezpečnostné pokyny.....	138
5.3	Palivo	139
5.4	Hlavné zásady prevádzky	139
5.5	Prvé spustenie.....	139
6	Ovládanie riadiacej elektroniky.....	140
6.1	Používateľské menu	140
6.2	Diaľkový ovládač	145
6.3	Postup prvého zakúrenia a vypnutia kachiel'	145
6.4	Režim voľby výkonového stupňa	145
6.5	Režim nastavenia hodnoty izbového termostatu	146
6.6	Režim nastavenia rýchlosti podávania peliet a otáčok odťahového ventilátora.....	146
6.7	Alarmy na displeji a spôsob ich odstránenia.....	146
7	Údržba a čistenie peletových kachiel'	147
7.1	Čistenie skla a povrchu kachiel'.....	147
7.2	Čistenie spaľovacej komory	147
7.3	Čistenie zásobníka na pelety	147
7.4	Čistenie spalínových ciest.....	148
7.5	Čistenie dymovodov a rúrok dymovodov.....	148
7.6	Čistenie plášťa odťahového ventilátora (nie je potrebné, alebo len výnimočne)	149
8	Možné príčiny prevádzkových problémov a ich odstránenie.....	149
9	Likvidácia prepravného obalu, likvidácia výrobku po uplynutí lehoty životnosti.....	150
10	Záručné podmienky	150

Vážení zákazníci,

ďakujeme vám za kúpu peletových kachiel AGURO, a tým za prejavenu dôveru k značke VIADRUS. Vaše kachle boli vyrobené vo firme, ktorá je držiteľom certifikátu ISO 9001:2000.

Pred inštaláciou a uvedením do prevádzky sa dôkladne zoznámte s návodom na obsluhu svojich nových peletových kachiel. Predídete tak možným problémom vzniknutým nedodržaním rád a pokynov uvedených v tomto návode (pozrite kap. 5), ktoré môžu za určitých okolností viesť až k poškodeniu kachiel. Uchovajte si tiež tento návod pre vyhľadávanie ďalších informácií.

1 Použitie a prednosti peletových kachiel

Automatické peletové kachle AGURO sú určené i na trvalé vykurovanie obytných i komerčných priestorov.

Palivo sa dopravuje pomocou závitkového podávača zo zásobníka do misky horáka, pričom sa množstvo paliva automaticky upravuje podľa požadovaného vykurovacieho výkonu. Pri plnom zásobníku paliva je, v závislosti od požadovanej teploty v miestnosti, umožnená trvalá prevádzka kachiel na asi 30 hodín.

Kachle sa riadia pomocou ovládacej jednotky, ktorá je integrovaná v kryte zásobníka na pelety. Používateľ má možnosť voľby z prevádzkových režimov „Kúrenie“ alebo „Auto“ s týždenným programom.

Ovládacia jednotka reguluje fázu rozkurovania, fázu kúrenia i fázu chladnutia a zaisťuje tak bezpečnú prevádzku peletových kachiel. Na displeji je zobrazený prevádzkový režim, v ktorom sa kachle práve nachádzajú. Prípadné chybové hlásenia sa na displeji zobrazujú v textovej forme s uvedením dátumu a času.

2 Technický popis peletových kachiel

Ide o kachle montované z kvalitných oceľových plechov. Ohnisko peletových kachiel je vybavené horákovou miskou z liatiny. Dvere peletových kachiel sú osadené žiaruvzdorným keramickým sklom a ich konštrukcia ich umožňuje otvárať v horizontálnom smere doľava. Súčasťou peletových kachiel je vyberateľný popolník. Peletové kachle sú povrchovo chránené špeciálnou žiaruvzdornou farbou s odolnosťou do 650 °C (kúrenisko) a 350 °C (ostatné plechové diely – bočnice, zadný kryt, veko kachiel a pod.).

Tab. č. 1 Hlavné tepelno-technické parametre peletových kachiel

Výška celková	mm	1101
Šírka	mm	931
Hĺbka	mm	396,
Hmotnosť	kg	209
Hrdlo komína	mm	80
Hrdlo prívodu vzduch	mm	50
Objem zásobníka paliva	kg	35 kg
Min. prevádzkový ťah komína	Pa	10 – 15
Výhrevnosť obytného priestoru (v závislosti od stupňa izolácie objektu)	m ³	50 – 220
Účinnosť	%	87,3
Menovitý tepelný výkon	kW	6,4
Rozsah tepelného výkonu	kW	2,6 – 6,5
Elektrické napájanie	V/Hz	230/50
Priemerná spotreba el. energie	W	cca 25
Elektrická poistka	A	2,5
Spotreba paliva pri min. ~ max. tepelného výkonu	kg/h	0,7 ~ 1,6
Priemerná teplota spalín za hrdlom	°C	143
Hmotnostný prietok spalín	g/s	6,5
Obsah CO pri 13 % O ₂	%	0,018

Pripojenie k elektrickej sieti:

Kachle sú napájané z elektrickej siete pomocou cca 1,5 dlhého kábla s euro koncovkou, ktorá je súčasťou balenia kachiel. Kábel sa zapája do elektrickej zásuvky 230 V/50 Hz. Priemerná spotreba elektrickej energie počas prevádzky je cca 25 W a priemerná spotreba elektrickej energie počas procesu zapalovania je 135 W. Prívodný kábel sa musí uložiť tak, aby nebol v kontakte s ostrými hranami či rohmi a v dotyku s horúcimi povrchmi kachiel.

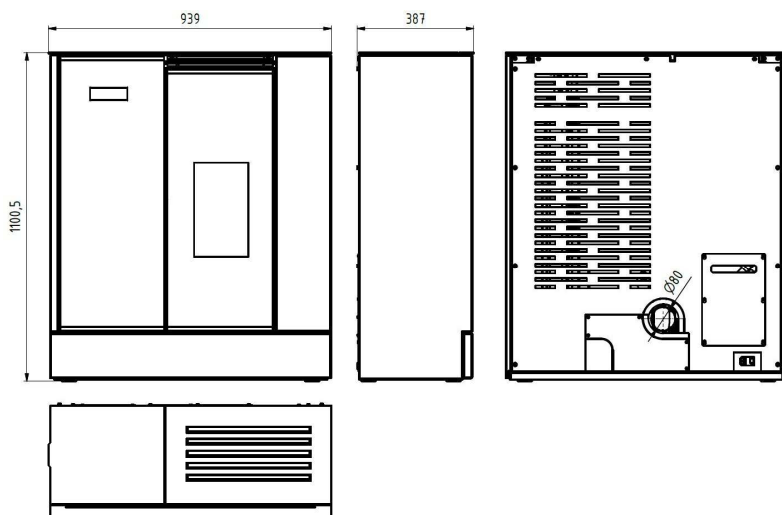

Obr. č. 1 Hlavné rozmery

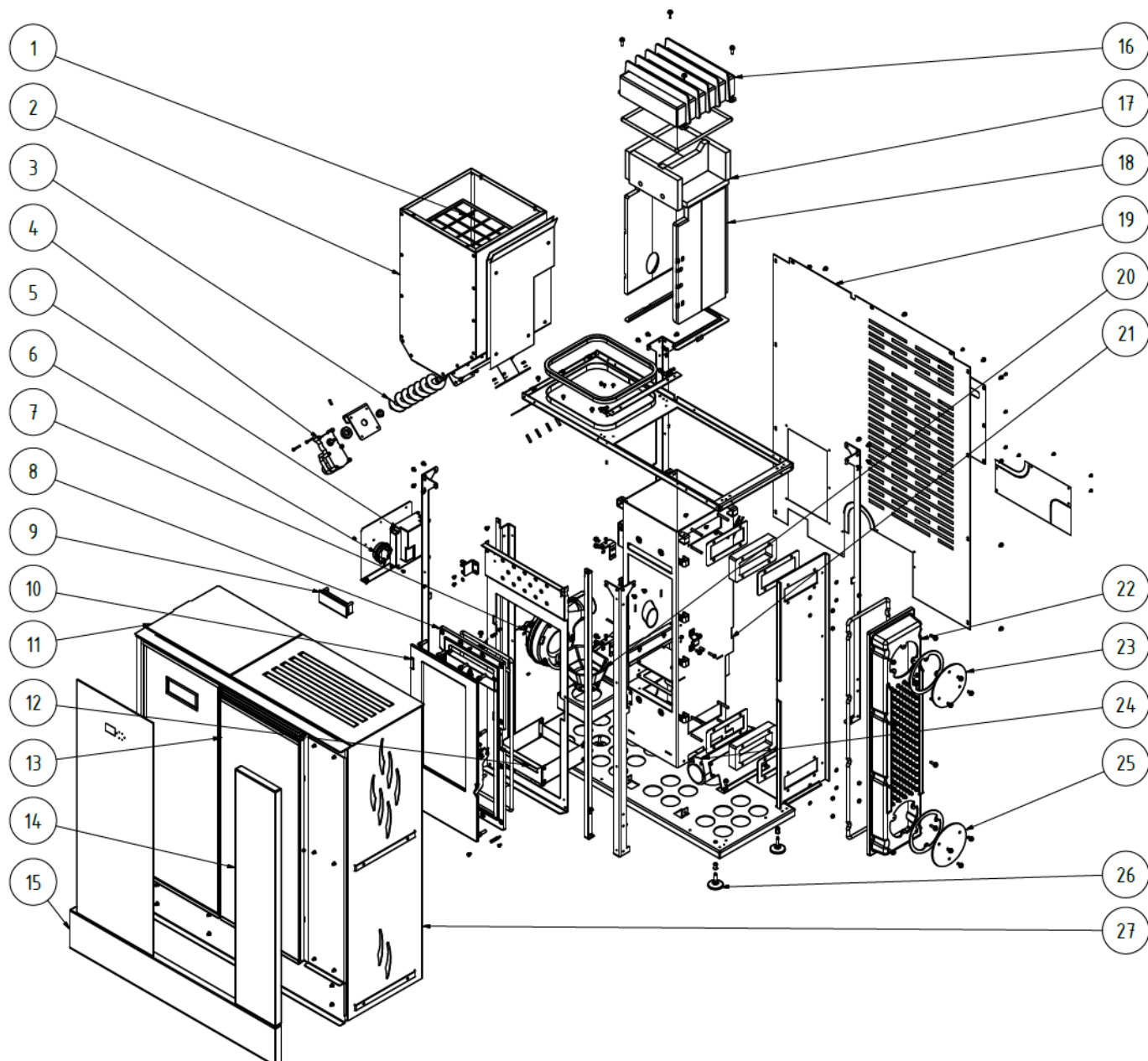

Legenda:

- | | |
|--------------------------|----------------------------------|
| 1. Ochranná mriežka | 15. Kameň |
| 2. Zásobník | 16. Oceľový výmenník |
| 3. Závitokový podávač | 17. Izolácia |
| 4. Motor podávača | 18. Keramická izolácia |
| 5. Riadiaca jednotka | 19. Zadný plášť |
| 6. Manostat | 20. Liatinová miska horáka |
| 7. Spalinový ventilátor | 21. Kúrenisko |
| 8. Liatinový rám dvierok | 22. Liatinový výmenník |
| 9. Displej | 23. Čistiace veko |
| 10. Liatinové dvierka | 24. Tangenciálny ventilátor |
| 11. Veko zásobníka | 25. Čistiace veko |
| 12. Popolník | 26. Výškovo nastaviteľné nožičky |
| 13. Dvierka | 27. Bočný plášť |
| 14. Kameň | |

Obr. č. 2 Hlavné časti

3 Preprava a skladovanie

3.1 Preprava

Peletové kachle sa smú prepravovať iba vo zvislej polohe, v originálnom obale a riadne zaistené proti pohybu a pádu. Preprava musí prebiehať v uzatvorenom priestore, aby sa zabránilo poškodeniu vplyvom poveternostných podmienok. Pri manipulácii je nutné dodržať zvislú polohu, kachle sa nesmú nijako nakláňať, aby nedošlo k ich poškodeniu. Kachle sa musia uchopiť a prenášať za spodné kovové časti.

Pri prevzatí výrobku, prosím, riadne skontrolujte nepoškodenosť a úplnosť obalu vrátane jeho obsahu.

3.2 Skladovanie

Peletové kachle sa musia skladovať v suchom a temperovanom prostredí. Skladovanie a manipulácia prebieha vo zvislej polohe. Pri manipulácii dbajte na zvýšenú opatnosť.

4 Umiestnenie a inštalácia

4.1 Predpisy a smernice

EN 14 785:2007	Krbové kachle na pelety.
ČSN 73 4230	Krby s otvoreným a uzatvoreným ohniskom.
ČSN EN 1443	Komíny – Všeobecné požiadavky.
ČSN 73 4201	Komíny a dymovody – Navrhovanie, zhotovovanie a pripájanie spotrebičov palív.
ČSN EN 13501-1+A1	Požiarne klasifikácia stavebných výrobkov a konštrukcií stavieb.
ČSN 06 1008	Požiarne bezpečnosť tepelných zariadení.

4.2 Všeobecné pokyny na umiestnenie a inštaláciu

Každé peletové kachle musia byť bezpodmienečne umiestnené a inštalované tak, aby boli dodržané podmienky predpísané miestnymi predpismi alebo národnými a európskymi normami v platnom znení vrátane ich dodatkov a tiež v súlade s pokynmi uvedenými v tomto návode na obsluhu.

Peletové kachle sú určené na inštaláciu v suchom prostredí, ktoré charakterizuje platná norma ako neagresívne prostredie bez akýchkoľvek výbušných a horľavých plynov.

Pred inštaláciou peletových kachiel je potrebné vykonať revíziu komínového telesa, do ktorého sa majú kachle pripojiť vrátane návrhu a posúdenia spalínovej cesty, ktorá musí zaisťovať bezpečný odvod spalín od pripojených peletových kachiel. Na spalínovú cestu sa môže pripojiť iba jeden spotrebič.

Pri inštalácii je nutné zaisťovať primeraný prístup na čistenie spotrebiča, dymovodu a komína.

V interiéri, kde sú umiestnené peletové kachle, sa neodporúča mať zariadenie na odsávanie vzduchu (napr. digestor), ktoré by vyvolalo spätný ťah a únik spalín do miestnosti. Pokiaľ napriek tomu toto zariadenie v interiéri je, je nutné zaisťovať reguláciu jeho ťahu a nasávanie spaľovacieho vzduchu z externej miestnosti (pivnica, technická miestnosť a pod.). Klimatizácia môže byť iba pretlaková.

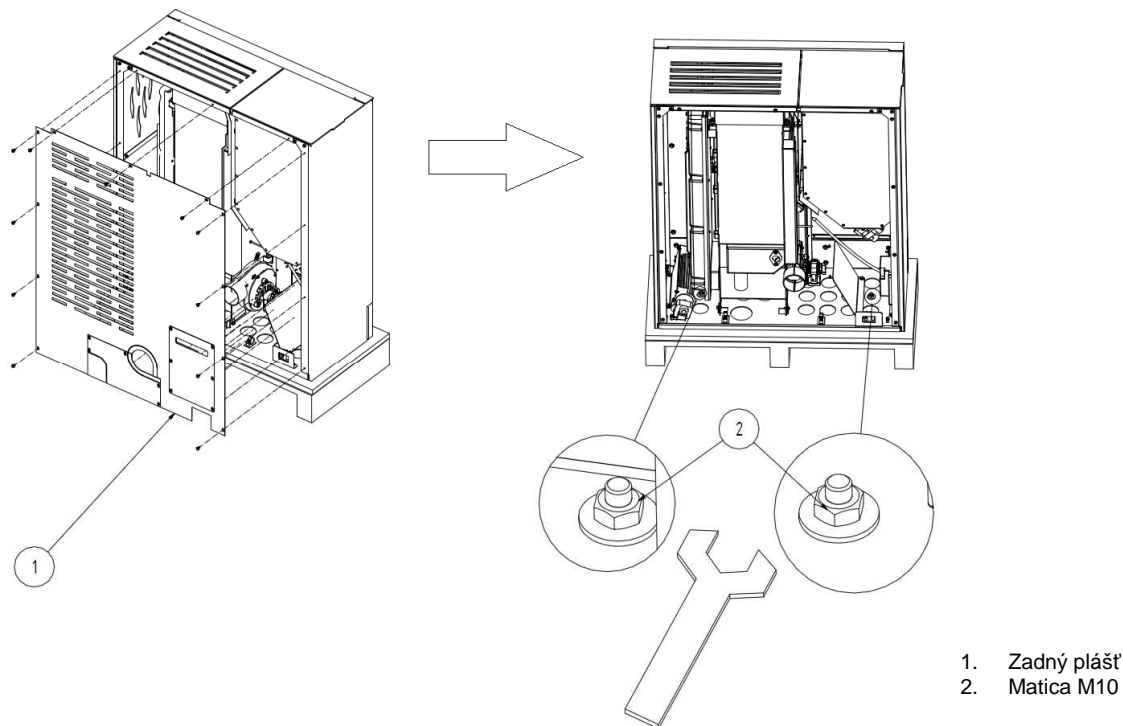

Obr. č. 3 Demontáž krbových kachiel z palety

1. Odskrutkujte zadný plášť kachiel.
2. Pomocou kľúča č. 17 odskrutkujte 2 ks matice M10 spájajúce krbové kachle s paletou.
3. Zadný plášť namontujte späť.
4. Umiestnite kachle na požadované miesto. Pri umiestnení musia byť dodržané pravidlá, pozrite kap. 4.3.

4.3 Pravidlá umiestnenia

Spotrebič musí byť postavený na pevnom podklade so zodpovedajúcou nosnosťou, najlepšie na betónovej alebo inej pevnej nehorľavej doske. Ak existujúca zostava nespĺňa túto nevyhnutnú podmienku, musia sa pre splnenie tejto požiadavky prijať vhodné opatrenia. Pri inštalácii na podlahu z horľavej hmoty je nutné spotrebič umiestniť na izolačnú podložku z nehorľavého materiálu, presahujúcu pôdorys spotrebiča o 800 mm v smere sálania, 400 mm od zostávajúcich strán

Na spotrebič a do vzdialeností menších ako je bezpečná vzdialenosť sa nesmú klásať predmety z horľavých hmôt (pozrite nasledujúcu tabuľku). Pri neznámom stupni horľavosti je nutné vychádzať zo vzdialenosti pre stupeň E (F).

Tab. č. 2 Trieda reakcie na oheň

Trieda reakcie na oheň	Príklady stavebných hmôt a výrobkov zaradených do triedy reakcie na oheň (výber z ČSN EN 13501-1+A1)	Minimálna vzdialenosť (mm)	
		smer kolmý na sálavú stenu	ostatné smery
A1 – nehorľavé	žula, pieskovec, betóny, tehly, keramické obkladačky, malty, protipožiarna omietka...	-	-
A2 – ňľahko horľavé	akumin, izumin, heraklit, lignos, dosky a čadičové plsti, dosky zo sklenených vlákien...	800	400
B – ťažko horľavé	drevo bukové, dubové, dosky hobrex, preglejky, werzalit, umakart, sirkolit...	800	400
C (D) – stredne horľavé	drevo borovicové, smrekovcové, smrekové, drevotrieskové a korkové dosky, gumové podlahoviny...	800	400
E (F) – ľahko horľavé	asfaltová lepenka, drevovláknité dosky, celulózoové hmoty, polyuretán, polystyrén, polyetylén, PVC...	1600	800

Pre minimálne vzdialenosti od horľavých alebo nehorľavých materiálov sa môžete riadiť podľa nasledujúcich hodnôt:

Horľavé materiály:

A > 800 mm

B > 100 mm

Nehorľavé materiály:

A > 400 mm

B > 50 mm

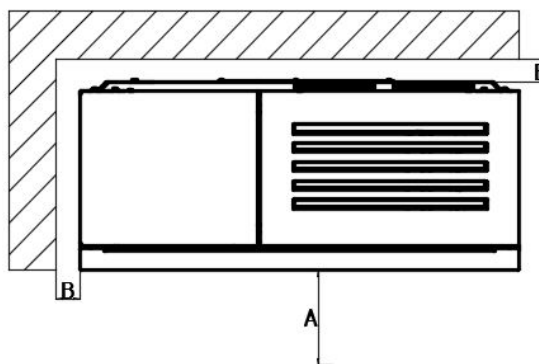

Obr. č. 4

4.4 Pripojenie peletových kachiel' ku komínu



Pred uvedením peletových kachiel' do prevádzky sa musí vykonať kontrola a skúšanie spalinovej cesty ešte pred uzatvorením spalinovej cesty plášťom teplovzdušnej komory. Tieto činnosti môže vykonávať iba spôsobilá osoba, napr. kominárska firma. Výsledok kontroly sa musí zapísať do revíznej správy spalinovej cesty. Vzhľadom na malú náročnosť inštalácie peletových kachiel' si môže zákazník kachle nainštalovať sám. Odporúčame poveriť touto inštaláciou riadne vyškolené špecializované stavebné firmy, príp. kominárske alebo kachliarske firmy.



Revíziu spalinových ciest je nutné vykonať:

- pred uvedením spalinovej cesty do prevádzky,
- po každej stavebnej úprave komína,
- pred výmenou alebo novou inštaláciou spotrebiča.

Revíziu vykonáva odborne spôsobilá osoba v odbore kominárstvo a je revíznym technikom komínov.

- Odsávanie spalín je zaistené spalinovým ventilátorom, ktorý je súčasťou peletových kachiel'.
- Kachle musia byť pripojené k samostatnému komínu. Do tohto komína nie je prípustné odvádzať spaliny iných zariadení.
- Komín môže byť klasického vyhotovenia (murovaný), ale i z nehrdzavejúcej ocele alebo keramiky.
- Na pripojenie do komína sa môžu použiť bežné rúrky alebo pružné oceľové rúrky na dymovody.
- Všetky časti dymovodu až do vstupu do komína musia byť plynosťné z dôvodu možného vzniku pretlaku na výstupe spalín.
- Rúrka dymovodu nesmie zasahovať do voľného prierezu komína.
- Kachle spĺňajú požiadavky na pripojenie ku komínom dimenzovaným na teplotu spalín 350 °C.
- Minimálny požadovaný komínový ťah je 10 Pa. Ťah je ovplyvnený tak dĺžkou komína, plochou komína, ako aj kvalitou jeho utesnenia. Min. odporúčaná dĺžka komína je 3,5 m od miesta zaústenia dymovodu do komína a vhodný min. prierez je 150 × 150 cm.
- Vonkajší priemer spojovacieho nátrubku je pre dymovinu 80 × 1,5 mm.
- Dymovod musí byť zhotovený z utesnených oceľových alebo antikorových rúrok. Je možné použiť dva kusy 90° kolien.
- V prípade, že je dymovod umiestnený na vonkajšej strane budovy, musí byť vybavený tepelnou izoláciou.
- Dymovody s ostrými ohybmi a vodorovným smerovaním znižujú komínový ťah. Maximálny vodorovný kus dymovodu je 2 m, pod podmienkou, že zvislá dĺžka dymovodov je najmenej 5 m.
- Dymovod musí byť prístupný na kontrolu a čistenie. Musí byť možné vymiesť celú dĺžku komína a komínové dverka musia byť ľahko prístupné.
- Starostlivo skontrolujte, či je komín utesnený a že nedochádza k úniku spalín okolo komínových dveriek a pripojenia dymovodov.
- Spaliny sa odvádzajú dymovodom s priemerom 80 mm pripojeným na hrdlo dymovodu kachiel, ktoré je umiestnené na (zadnej) časti kachiel.

4.5 Pripojenie centrálneho vzduchu



Pripojenie centrálneho vzduchu sa musí realizovať vo vzduchotesných budovách, kde môže dôjsť v miestnosti vykurovanej peletovými kachľami k zníženiu obsahu kyslíka.

- Pripojte hadicu na nasávacie hrdlo vzduchu na zadnej stene (Ø 50 mm).
- Vstup vzduchového vedenia musí byť umiestnený do vonkajšieho priestoru alebo do dobre vetranej miestnosti vnútri budovy.
- Pri inštalácii peletových kachiel v budove s kontrolovaným vetraním obytných miestností sa nesmie vstup prívodu vzduchu nachádzať v miestnosti, ktorá je napojená na združený systém vetrania.
- Pre zaistenie dostatočného prívodu vzduchu nesmie byť vedení dlhšie ako 3 m a nesmie mať príliš veľa ohybov. Min. priemer vedenia je 50 mm.
- Pokiaľ ústí vedenie do vonkajšieho priestoru, musí byť zahnuté o 90° smerom dole alebo musí končiť v závetrí.

5 Uvedenie do prevádzky



Chybná obsluha a nevhodné spaľovanie paliva vedie k poškodeniu výrobku.

Ovládanie peletových kachiel AGURO je veľmi jednoduché. Ovládacie prvky peletových kachiel sú znázornené na obr. č. 5.



Pohyb v menu „HORE“, zvyšovanie hodnôt

Pohyb v menu „DOLE“, znižovanie hodnôt

Tlačidlo v menu „OPUSTENIE“

Tlačidlo v menu „POTVRDENIE“

Tlačidlo v menu „ZAPNUTIE/VYPNUTIE“

Tlačidlo „VÝSTRAHA“

Obr. č. 5

5.1 Otváranie dverí peletových kachiel

Kachle majú dvoje dvierka. Liatinové oddeľujú spaľovaciu komoru od okolia a presklené sú dekoračné a dopĺňujú celkový dizajn peletových kachiel.

Dbajte na čistotu tesniacich plôch vnútorného rámu liatinových dvierok, aby bolo ich zatváranie čo najľahšie. Liatinové dvierka sa otvárajú a zatvárajú pomocou kľučky, dekoračné dvierka pomocou príchytky a magnetu (sú súčasťou dodávky). Dbajte na čistotu skla oboch dvierok.

Oboje dvierka musia byť pri prevádzke kachiel vždy uzatvorené, inak kachle nebudú fungovať správne a hrozí ich poškodenie!

V prípade nútnosti otvárajte liatinové dvierka vždy pomaly a opatrne, aby sa zabránilo náhlej zmene tlaku v kúrenisku a úniku dymu do miestnosti.

5.2 Bezpečnostné pokyny

- Pri manipulácii a rozbaľovaní dbajte na zvýšenú opatrnosť a bezpečnostné pokyny!
- V prípade, že hrozí na prechodný čas v miestnosti s inštalovanými peletovými kachľami vznik horľavých plynov (pri lepení linolea, pri natieračských prácach atď.), musia sa peletové kachle vyradiť z prevádzky ešte pred vznikom tohto nebezpečenstva!
- Je nutné pri vypaľovaní povrchovej farby kachiel pri prvom rozkúrení neustále vetrať a privádzať do miestnosti dostatok čerstvého vzduchu!
- Pri prevádzke je nutné zaistiť dostatočný prívod spaľovacieho vzduchu a bezpečné odvádzanie spalin!
- Oboje dvierka musia byť vždy pri prevádzke uzatvorené!
- Obsluhu peletových kachiel smie vykonávať iba svojprávnou dospelá osoba!
- Zaistíte, aby sa deti, osoby mentálne postihnuté a domáce zvieratá nemohli pri prevádzke kachiel dostať do priestoru samotného ohniska, príp. k veľmi horúcim častiam (dvere, sklo, bočné kryty, veko kúreniska a pod.) – hrozí nebezpečenstvo popálenia a možného ohrozenia života!
- Po celý čas prevádzky sa musí oheň v kachliach pravidelne kontrolovať!
- Pri súčasnej prevádzke iného tepelného zariadenia v tom istom priestore je nutné zaistiť dostatočné vetranie!
- Nedotýkajte sa vonkajších povrchov peletových kachiel – nebezpečenstvo popálenia a možného ohrozenia života, okrem ovládacích a regulačných prvkov!
- Oheň v peletových kachliach nikdy nehaste vodou!
- Popol z popolníka sa musí odstraňovať so zvýšenou opatrnosťou a s použitím ochranných pomôcok iba mimo prevádzky peletových kachiel!
- Popol ukladajte do nehorľavých nádob s vekom!

- Spotrebič sa nesmie používať na spaľovanie odpadov, odpadkov a nesmú sa používať kvapalné palivá ani v akejkoľvek kombinácii! Používajte len odporúčané palivá.
- V prípade vzniku požiaru usadenín v komíne urýchlene uhasťte oheň v peletových kachliach práškovým hasiacim prístrojom, príp. pieskom, odstráňte všetok horľavý materiál z blízkosti kachiel a komínového telesa. Uzavrite dvere, ovládacie prvky kachiel a dymovú regulačnú klapku (ak je nainštalovaná) a neodkladne ohláste požiar hasičskému zboru!
- Peletové kachle a spalínové cesty vrátane komína pred opätovným uvedením do prevádzky nechajte prezrieť odborníkom!
- Na výrobku nie je povolené vykonávať žiadne úpravy okrem montážnych a servisných prác vykonávaných oprávnenými osobami.
- Na opravy je možné používať iba náhradné diely schválené výrobcom.

Pri nedodržaní týchto podmienok nie je možné nárokovať záručné opravy.

5.3 Palivo

Zárukou čistého a dobrého spaľovania je používanie iba suchého a kvalitného paliva. Palivo je nutné skladovať v suchu.

Kachle sú určené na spaľovanie kvalitných drevených peliet, spaľovanie napr. štiepky, slamy alebo kukurice je nepripustné. Nepoužívajte pelety vyrobené z iného materiálu, ako je lisovaná drevná hmota (napr. z olív, kukurice, ľanu a pod.)

Pelety musia vyhovovať aspoň jednej z nasledujúcich smerníc či noriem:

- Smernice č. 14-2000 MŽP ČR
- DIN 517 31
- ÖNORM M 7135

Predpísaná zrnitosť peliet	6 až 8 mm
Obsah vody v palive	max. 12 %
Obsah popola	max. 1,5 %

POZOR! Zlá kvalita paliva môže výrazne negatívne ovplyvniť výkon a emisné parametre kachiel.

Kvalitné drevené pelety majú obvykle hladký, lesklý povrch, rovnomernú dĺžku a nízky podiel prachu. Nekvalitné pelety majú pozdĺžne a priečne trhliny, nerovnomernú dĺžku a vysoký podiel prachu. Kvalitu peliet je tiež možné overiť jednoduchým testom. Vložte niekoľko peliet do pohára s vodou. Pokiaľ je kvalita peliet dobrá, klesnú ku dnu, pokiaľ je ich kvalita horšia, budú plávať na hladine.

Kvalitu paliva je možné však presne určiť iba pomocou vhodných analytických prístrojov.

Dbajte pri plnení drevených peliet do zásobníka na to, aby vrecia s peletami neboli v styku s horúcim povrchom kachiel.

5.4 Hlavné zásady prevádzky

- Kachle a ich prevádzka sa riadia automaticky, pomocou elektronického systému. Kachle nie je možné výkonovo preťažiť, pokiaľ sa prevádzkujú v súlade s návodom na použitie. Kachle neprevádzkujte používaním iného ako stanoveného paliva (pozrite kap. 5.3). Spaľovanie iného ako stanoveného paliva a nedodržanie vyššie uvedených podmienok môže viesť k poškodeniu komponentov vnútri kachiel či celých kachiel a k zrušeniu platnosti záruky.
- Pred každým rozkúrením odstráňte popol z kúreniska a popolníka.
- Pri sezónnom používaní a pri zlých ťahových alebo poveternostných podmienkach je nutné venovať zvýšenú pozornosť pri uvádzaní do prevádzky.
- Po dlhšom prerušení prevádzky je nutné vykonať kontrolu, či nedošlo k upchatiu spalínových ciest.
- Pred každou sezónou odporúčame, aby odborná firma vykonala údržbu vrátane čistenia podľa kap. č. 7.
- Kachle sú vybavené systémom automatického čistenia horákovej misky počas prevádzky. Toto čistenie je systémovo nastavené každú hodinu prevádzky počas 30 s. Dôjde k zapnutiu ventilátora spalín na maximálne otáčky a tým k prečúknutiu misky horáka a to kvôli zamedzeniu upchatia dier prívodu spaľovacieho vzduchu na spodnej ploche misky. Nebuďte preto prekvapení, keď k tejto aktivite samovoľne počas prevádzky dôjde.

5.5 Prvé spustenie



Je nutné pri vypaľovaní povrchovej farby peletových kachiel pri prvom rozkúrení neustále vetrať a privádzať do miestnosti dostatok čerstvého vzduchu!

- Pred prvým uvedením do prevádzky je potrebné odstrániť nálepky a vybrať z popolníka alebo z priestoru kúreniska diely príslušenstva, to platí tiež pre prípadnú prepravnú poistku.
- Skontrolujte správne umiestnenie horáka.
- Zavrite dvierka kúreniska.
- Naplňte zásobník normovanými drevenými peletami (Ø 6 mm).
- Pripojte sieťový kábel.
- Zapnite hlavný spínač do polohy „1“.
- V prípade, že má dom mechanickú ventiláciu a vnútri je nízky tlak, otvorte na niekoľko minút v blízkosti kachiel okno, kým sa oheň rozhorí.

6 Ovládanie riadiacej elektroniky

V používateľskom menu je možné:

- nastaviť kalibráciu podávača peliet,
- sledovať teploty,
- vybrať si zo štyroch preddefinovaných výkonov,
- nastaviť časovač spustenia a vypnutia peletových kachiel.



Pohyb v menu „HORE“, zvyšovanie hodnôt

Pohyb v menu „DOLE“, znižovanie hodnôt

Tlačidlo v menu „OPUSTENIE“

Tlačidlo v menu „POTVRDENIE“

Tlačidlo v menu „ZAPNUTIE/VYPNUTIE“

Kontrolka „VÝSTRAHA“

Obr. č. 6

6.1 Používateľské menu

PRE AKTIVÁCIU „SPIACEHO“ DISPLEJA SA DOTKNITE PLOCHY S OVLÁDACÍMI TLAČIDLAMI

ZÁKLADNÁ OBRAZOVKA

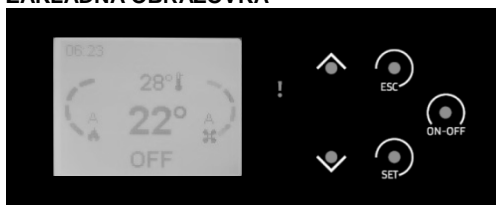

MENU 1 – INFORMATION

Stlačením tlačidla  sa zobrazia základné informácie o prevádzke peletových kachiel:

- aktuálna teplota spalín v °C
- nastavená teplota na izbovom termostate v °C
- prietok nasávaného vzduchu (ak je zariadenie vybavené snímačom pre toto meranie)
- počet otáčok odťahového ventilátora
- počet prevádzkových hodín kachiel
- počet zapalovacích cyklov
- produktový kód

Obrazovka 1

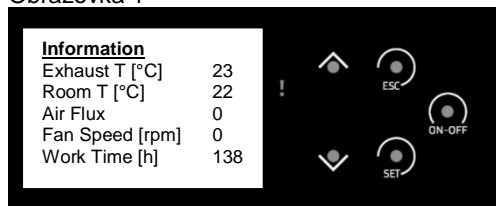

Obrazovka 2

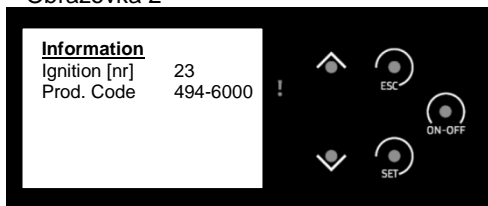

MENU 2 – MENU CUSTOMIZATION -

Stlačením tlačidla  – možnosť používateľskej zmeny nastaviteľných parametrov.

Obrazovka 1

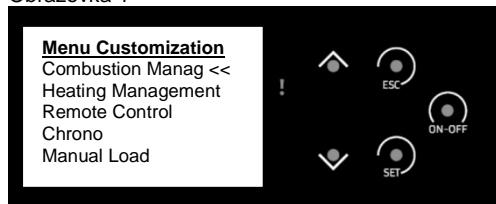

Obrazovka 2



MENU 2.1 – COMBUSTION MANAGEMENT

Ručné nastavenie parametrov výkonu, otáčok podávača peliet a otáčok odťahového ventilátora.

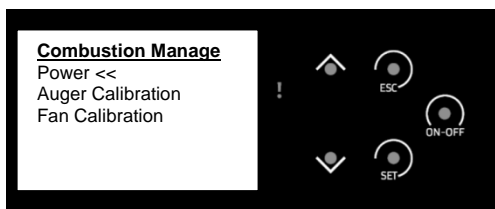

MENU 2.1.1 – POWER

Ručné nastavenie výkonu kachiel (možnosť voľby 1 – 4, alebo AUTO, čo znamená modulovateľný výkon, teda výkon, ktorý si riadi sám riadiaci systém)



MENU 2.1.2 – AUGER CALIBRATION

Ručné nastavenie rýchlosti podávania podávača peliet (štandardne je nastavená hodnota „0“)

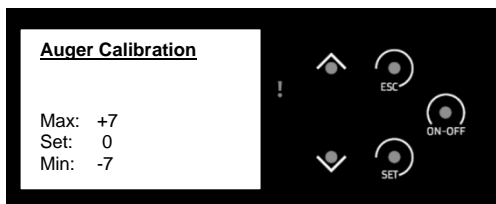

MENU 2.1.3 – FAN CALIBRATION

Ručné nastavenie rýchlosti otáčok odťahového ventilátora (štandardne je nastavená hodnota „0“)

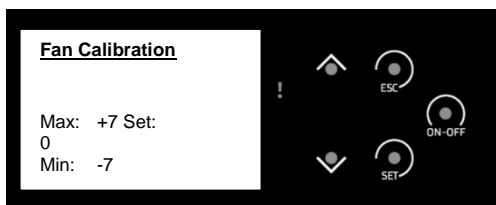

MENU 2.2 – HEATING MANAGEMENT

Ručné nastavenie teploty izbového termostatu

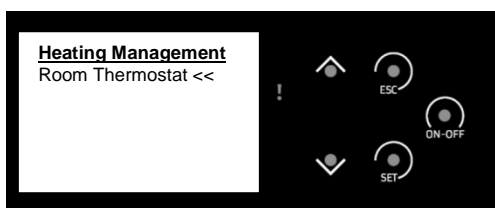

MENU 2.2.1 – ROOM THERMOSTAT

Nastavenie hodnoty teploty na izbovom termostate

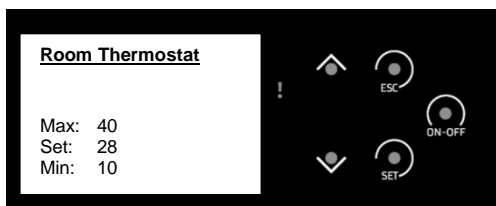

MENU 2.3 – REMOTE CONTROL

Možnosť voľby použitia diaľkového ovládania kachiel. Pokiaľ je v polohe OFF, je funkčné ovládanie dotykom na displeji.

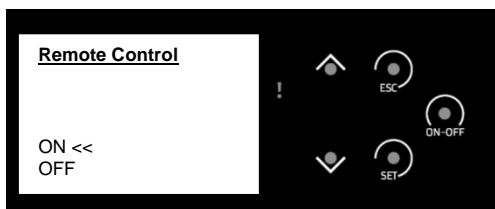
**MENU 2.4 – CHRONO**

Nastavenie časovača ovládania kachiel – výber režimu, nastavenie režimu.

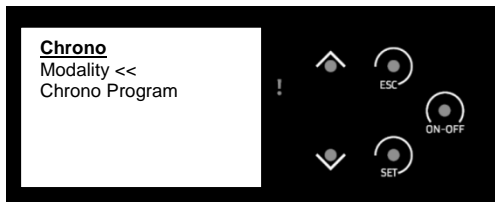
**MENU 2.4.1 – MODALITY**

Nastavenie režimu časovača – denný, týždenný, víkendový.

**MENU 2.4.2 – CHRONO PROGRAM**

Ručné nastavenie časovača v dennom, týždennom či víkendovom režime.

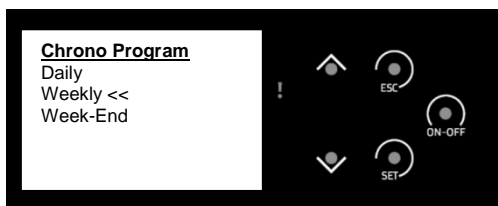
**MENU 2.4.2.1 – DAILY**

Nastavenie dní denného režimu Po až Ne (pre každý deň samostatne)

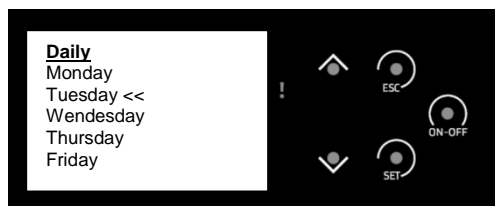
**MENU 2.4.2.1.1**

Nastavenie časov práce kachiel od – do pre jednotlivé dni režimu (3 režimy/deň)

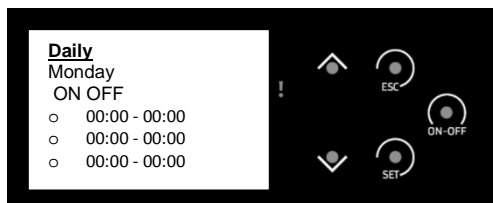

MENU 2.4.2.2 – WEEKLY -

Nastavenie týždenného režimu Po až Ne (rovnaké 3 režimy každý deň od Po do Ne)

**MENU 2.4.2.3 – WEEK-END**

Nastavenie samostatných režimov Po – Pi a So – Ne

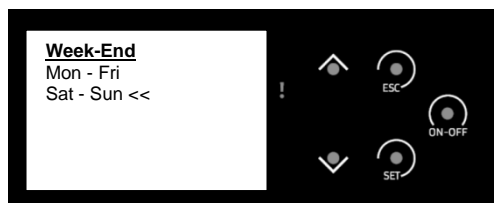
**MENU 2.5 – MANUAL LOAD**

Funkcia na ručné zaplnenie závitovky peletami. Používa sa na urýchlenie zapálenia pri prvom rozkúrení či pri doplnení peliet pri úplnom vyprázdnení zásobníka.

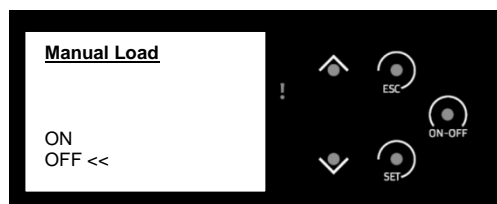
**MENU 2.6 – CLEANING RESET**

Vymaže údaje o doterajšej prevádzke (počet zapáľovaní, pracovné hodiny a pod.)

**MENU 3 – MENU SETTINGS**

Stlačením tlačidla  počas min. 3 s – možnosť nastavenia používateľských parametrov.

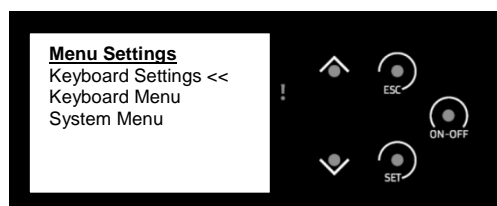
**MENU 3.1 – KEYBOARD SETTINGS**

Nastavenie dátumu, času a jazyka.

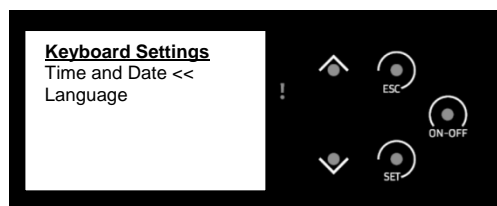

MENU 3.1.1 – TIME AND DATE –

Nastavenie času a dátumu.

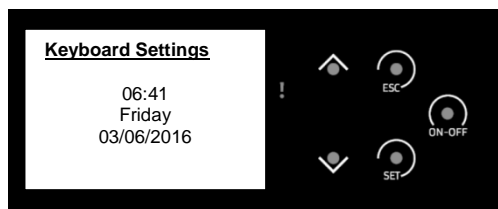
**MENU 3.1.2 – LANGUAGE**

Nastavenie jazyka.

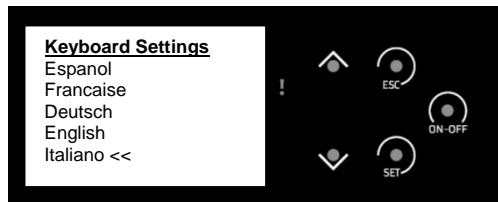
**MENU 3.2 – KEYBOARD MENU**

Nastavenie kontrastu na displeji, úrovne podsvietenia textu a zvuku tlačidiel pri stlačení.

Obrazovka 1

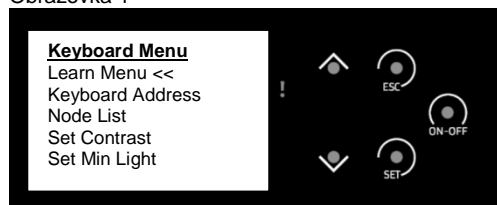

Obrazovka 2

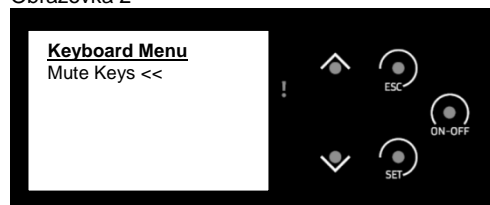

MENU 3.2.1 – LEARN MENU – je pre používateľa nedostupné a je chránené heslom.

MENU 3.2.2 – KEYBOARD ADDRESS – slúži len na informáciu pre servis a je chránené heslom.

MENU 3.2.3 – NODE LIST – informačné, len pre potreby servisu.

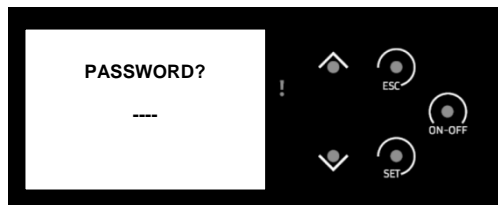
**MENU 3.2.4 – SET CONTRAST**

Nastavenie kontrastu textu na displeji.

**MENU 3.2.5 – SET MIN LIGHT –**

Nastavenie minimálneho času podsvietenia displeja pri neaktívnom režime displeja.



MENU 3.2.6 – MUTE KEYS

Vypnutie/zapnutie zvuku klávesnice pri stlačení.

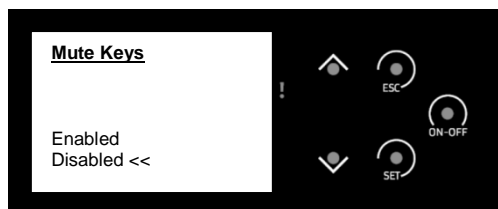

MENU 3.3 – SYSTEM MENU – je určené pre servis a je chránené heslom.

6.2 Diaľkový ovládač

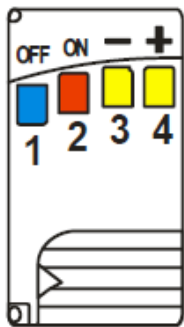

Ovládanie:

- 1 aktivuje vyhasínanie
- 2 aktivuje zapalovanie
- 3 zníženie výkonu
- 4 zvýšenie výkonu

Spárovanie ovládača s peletovými kachľami

- Na diaľkovom ovládači:
 - otvorte kryt batérie posunutím smerom vpravo
 - zmeňte konfiguráciu vnútorného prepínača a nasadiť späť kryt
- Na vypínači (zadná strana kachiel)
 - vypnite sieťové napájanie
 - zapnite sieťové napájanie a zároveň držte jedno tlačidlo na diaľkovom ovládači, čakajte cca 5 sekúnd až zaznie akustický signál pre potvrdenie, že bolo zariadenie spárované

6.3 Postup prvého zakúrenia a vypnutia kachiel

1. Presvedčte sa, že je zariadenie spoľahlivo napojené na komín.
2. Nasypete pelety do zásobníka tak, aby snímač stavu peliet (na ľavej strane zásobníka) bol pod úrovňou hladiny peliet. Do zásobníka sa zmestí cca 35 kg peliet.
3. Zapojte zariadenie do siete a prepnite hlavný vypínač (červený), umiestnený na zadnej strane, pri vstupe prírodného kábla do polohy „1“. Vypínač sa červeno rozsvieti.
4. Dotknite sa prstom kdekoľvek v priestore ovládacích tlačidiel na displeji, týmto dôjde k aktivovaniu displeja. Na displeji bude nápis **OFF**.
5. Využite postup MENU 2.5 na zaplnenie podávacej závitovky peletami (pozícia ENEBLED), urýchlite tak proces zapalovania. Hneď ako uvidíte, že sa pelety sypú do misky horáka, tento proces vypnite v MENU 2.5 do pozície DISABLED.
6. Presvedčte sa, že dvere spaľovacej komory sú tesne zatvorené a zaistené kľukou v spodnej polohe.
7. Zavrite aj krycie dvere, situované pred dvierkami spaľovacej komory.
8. Stlačte dlho tlačidlo ON/OFF na displeji. Objaví sa nápis **CHECK UP** a chvíľu na to **IGNITION**, čo znamená, že začína proces zapalovania.
9. Žeraviaci keramický zapalovač, umiestnený za liatinovou miskou horáka v jej spodnej časti, bude žeravieť cca 3 min. Súčasne budú padať pelety zo zásobníka do misky horáka. Odťahový ventilátor bude v chode a bude zaisťovať prísun spaľovacieho vzduchu pod horákovú misku.
10. Po vyššie uvedenom čase sa objaví nápis **STABILIZATION**, čo znamená, že prebieha proces stabilizácie plameňa v spaľovacej komore, toto môže trvať, podľa situácie, cca 1 – 2 min.
11. Po tomto čase, ak sú splnené všetky podmienky zapalovania (pripojenie elektrickej energie, dostatok peliet, uzatvorené dvierka spaľovacej komory), prejde zariadenie do režimu **RUN MODE**. Toto je možné vidieť aj na displeji.
12. V tejto fáze je zariadenie v automatickom režime.
13. Ak chcete zariadenie vypnúť, stlačte dlho tlačidlo **ON/OFF**. Zariadenie sa ihneď prepne do režimu **EXTINGUISHING**, teda vyhasínania. Ventilátor sa zapne na maximálne otáčky a urýchli spálenie zvyšku peliet v spaľovacej komore. Proces bude trvať tak dlho, kým teplota spalín nepodkročí nastavenú bezpečnú teplotu, čo je 39 °C. Tento proces môže trvať niekoľko minút. Aktuálnu teplotu spalín si môžete skontrolovať v informačnom menu po stlačení šípok hore alebo dole.
14. Po tomto procese sa na displeji objaví nápis **OFF**. Zariadenie je tak pripravené na ďalšie spustenie.
15. Na ďalšie zapálenie použite postup podľa bodov 6 – 14.

6.4 Režim voľby výkonového stupňa

Pred zapálením, ale aj v priebehu horenia si môžete nastaviť vami požadovaný výkonový stupeň. Podľa MENU 2.1 a 2.1.1 nastavte automatický režim alebo ručne nastavte výkonový stupeň 1 – 4. Ak zariadenie pracuje v režime **AUTO**, samo vyhodnocuje, či bude prevádzkované v stupni **1** alebo **4**, bude tzv. modulovať podľa potreby. Keď bude v miestnosti zima, zariadenie ihneď prejde do výkonového stupňa 4 a rýchlo priestor zahreje, naopak, ak bude zariadenie len dohrievať teplotu na požadovanú, bude v prevádzke na stupni 1. Ak si nastavíte konkrétny stupeň výkonu, napr. 3, zariadenie bude v prevádzke celý čas na stupni 3 a nebude modulovať.

Výkonový stupeň	Približný tepelný výkon kachiel'
1	2,6 kW
2	3,5 kW
3	5,0 kW
4	6,5 kW
AUTO	Automatická regulácia výkonu

6.5 Režim nastavenia hodnoty izbového termostatu.

Podľa MENU 2.2 a 2.2.1 si nastavte požadovanú teplotu v miestnosti. Táto teplota sa sníma z izbového termostatu, ktorý je súčasťou vašich peletových kachiel'. Ide o cca 80 cm dlhý čierny kábel, na konci s oválnym snímačom. Tento snímač umiestnite napr. na podlahu vedľa alebo za peletové kachle. Nastavenú teplotu si môžete kedykoľvek počas prevádzky či vypnutého stavu nastavovať.

6.6 Režim nastavenia rýchlosti podávania peliet a otáčok odťahového ventilátora.

Každé peletové kachle sú umiestnené v inom prostredí a v iných geografických podmienkach a to tak poveternostných, ako aj tlakových. Niekomu môžu kachle horieť príliš „rýchlo“ a niekomu zase príliš „pomaly“, aj keď sa systém horenia riadi automaticky. Preto si ako používateľ môžete nastaviť rýchlosť podávania peliet podávacej závitovky a to v MENU 2.1 a 2.1.2 v daných medziach a rýchlosť odťahového ventilátora a to v MENU 2.1 a 2.1.3 tiež v daných medziach. **Ak je to nevyhnutné, nastavte si nové hodnoty, odporúčame však nastavenie dané výrobcom.**

6.7 Alarmy na displeji a spôsob ich odstránenia

Popis chyby	Status na displeji	Kód	Spôsob odstránenia
Príliš vysoké napätie na vstupe do kachiel' (signalizované aj pri vypnutom stave)	Block	Er01	<ul style="list-style-type: none"> Vypnite zariadenie a urobte kontrolu el. napätia, vyčkajte, potom zariadenie znovu zapnite. Volajte servis
Otvorené dvierka spaľovacej komory	Block	Er02	<ul style="list-style-type: none"> Zavrite dvierka, odblokujte
Proces vyhasínania bol používateľom ukončený predčasne	Block	Er05	<ul style="list-style-type: none"> Odblokujte a vyčkajte, až proces vyhasínania skončí.
Prekročená teplota v zásobníku peliet	Block	Er06	<ul style="list-style-type: none"> Skontrolujte násypku, prípadne zahaste, odblokujte
Porucha snímača odťahového ventilátora – nie je signál	Block	Er07	<ul style="list-style-type: none"> Volajte servis
Porucha snímača odťahového ventilátora – regulácia ventilátora nefunguje	Block	Er08	<ul style="list-style-type: none"> Volajte servis
Dátum a čas je nesprávne nastavený	Block	Er11	<ul style="list-style-type: none"> Nastavte podľa MENU 3.1.1
Chyba pri zapaľovaní	Block	Er12	<ul style="list-style-type: none"> Je vytiahnutý snímač teploty spalín počas procesu vyhasínania. Zasuňte snímač späť. Volajte servis
Malé napájacie napätie	Block	Er15	<ul style="list-style-type: none"> Vypnite zariadenie a urobte kontrolu el. napätia, vyčkajte, potom zariadenie znovu zapnite. Volajte servis
Nedostatok peliet	Block	Er18	<ul style="list-style-type: none"> Doplňte pelety do zásobníka
Porucha snímača podávača peliet – nie je signál	Block	Er47	<ul style="list-style-type: none"> Volajte servis
Porucha snímača podávača peliet – regulácia podávača nefunguje	Block	Er48	<ul style="list-style-type: none"> Volajte servis

Proces **ODBLOKOVANIA**: stlačte tlačidlo **ON/OFF** na min. 3 s, systém sa resetuje a nabehne do normálneho režimu.

7 Údržba a čistenie peletových kachiel



Zariadenia, pri ktorých sa nevykonáva údržba podľa našich pokynov, sa nesmú prevádzkovať.
Pri nedodržaní uvedených pokynov nebudú záruky poskytované výrobcom uznané.



Údržbu a čistenie kachiel zásadne vykonávame pri studenom kúrenisku. Hlavný spínač musí byť v polohe „0“ a sieťový kábel musí byť vytiahnutý. Po dokončení čistenia sa musí obnoviť riadny prevádzkový stav zariadenia. Misku horáka peliet je nutné správne nasadiť, dvierka kúreniska zavrieť.

Popol je nutné odkladať do nehorľavých nádob s vekom. Pri práci je nutné používať ochranné pomôcky a dbať na osobnú bezpečnosť.

V súvislosti s tvorbou popola pri spaľovaní peliet sa musí vykonávať pravidelné čistenie a pravidelná údržba. Len tak je možné dosiahnuť bezporuchovú prevádzku. Frekvencia údržby a čistenia potom závisí rozhodujúcim spôsobom od kvality peliet (obsahu popola). Kvalitné pelety majú nízky obsah popola, cca 0,2 – 0,3 %. Pri vyššom obsahu popola (0,5 % a viac) sa interval údržby a čistenia skraca a tvorba popola sa zvyšuje 2 – 3-krát. Výsledkom je nižší vykurovací výkon, zvýšený počet otáčok ventilátora a tým celkové skrátenie životnosti peletových kachiel.

Odporúčania výrobcu:

- Pred každým rozkúrením skontrolujte, či sa v horákovkej miske nenachádza veľké množstvo popola (nad úroveň bočných dier). Pokiaľ áno, vyčistíte misku horáka a priestor pod miskou od popola a vráťte misku horáka späť do svojej polohy.
- Podľa intenzity kúrenia v peletových kachliach kontrolujte pravidelne stav popola v popolníku. Pokiaľ je kúrenie intenzívne (každý deň 6 a viac hodín), odporúčame vyčistiť popolník každý druhý deň. Pokiaľ je kúrenie menej intenzívne, či len sporadické, stačí vyčistiť popolník 1x za týždeň.
- Počas vykurovacej sezóny 1x za mesiac vysajte s pomocou vysávača popola popol a zvyšky nevyhorených peliet, ktoré sa nachádzajú v priestore okolo horákovkej misky a mimo popolníka. Roztrúsený popol môže zabrániť správne umiestneniu popolníka a tiež zamedziť riadnemu uzatvoreniu peletových dvierok.
- 1x za vykurovaciu sezónu (spravidla pred sezónou) odporúčame vyčistiť bočný liatinový výmenník a priestor pod popolníkom postupom uvedeným v kap 7.4 s použitím čistiacej kefy (súčasť dodávky) a vysávača popola.

7.1 Čistenie skla a povrchu kachiel

- Nikdy nepoužívajte abrazívne prostriedky na čistenie skla ani plechových častí, pretože by mohlo dôjsť k ich poškodeniu.
- Na vyčistenie skla dvierok je nutné najprv otvoriť dvierka kúreniska. Pri pravidelnom čistení obvykle stačí pretrieť sklo iba suchým papierom. Hromadenie sadzí na sklenených dvierkach je možné najlepšie odstrániť pomocou čistiacej kvapaliny alebo niektorými značkovými odstraňovačmi sadzí, ktoré sú k dispozícii vo väčších obchodoch alebo u výrobcu peletových kachiel. Čistenie skla sa smie vykonávať len vtedy, pokiaľ sú kachle studené.
- Povrch kachiel je možné vyčistiť vlhkou utierkou alebo v prípade potreby pomocou slabého mydlového roztoku.
- Drobné poškodenia povrchu kachiel sa môžu opraviť farbou na opravné nátery, ktorú je možné kúpiť u predajcu kachiel.

7.2 Čistenie spaľovacej komory



Hneď ako nájdete v studenej spaľovacej komore zvyšky popola, je nutné ju vyčistiť (pozrite kap. č. 7). Nadmerné množstvo popola spôsobuje hromadenie peliet v miske horáka a zabráňuje prístupu potrebného spaľovacieho vzduchu k peletám. Následkom by mohlo byť zlé horenie peliet, zanesenie žeraviacej zapaľovacej sviečky či celkovo zlá funkcia peletových kachiel. Týmto spôsobom by mohlo dôjsť k poškodeniu kachiel, na čo sa nevzťahuje záruka.

- Pri prevádzke, v závislosti od kvality paliva, sa môžu v spaľovacej komore (na stenách) vytvárať usadeniny, ktoré je nutné niekoľkokrát za vykurovaciu sezónu odstrániť obyčajnou metličkou či vysávačom na popol.
- Dbajte na to, aby žiadne žeravé uhlíky nezostali v popolníku pri odstraňovaní popola z kachiel.
- Je nevyhnutné pravidelne kontrolovať tesnenie dverí. Ich netesnosť výrazne ovplyvňuje výkon a funkciu kachiel.
- Betónové vymurovky, misku horáka alebo tesnenie dverí je nutné podľa potreby pravidelne meniť.

7.3 Čistenie zásobníka na pelety

- Čistenie vykonávajte po úplnom vyprázdnení zásobníka.
- Odstráňte ochrannú mriežku.
- Vyčistite zásobník a vstup závitkového dopravníka paliva vysávačom.
- Namontujte späť ochrannú mriežku. Je nevyhnutné dbať na to, aby v zásobníku na pelety nezostali žiadne tvrdé či kovové časti (ktoré sa tu mohli dostať v balení peliet), aby nedošlo k následnému poškodeniu závitkového dopravníka.

7.4 Čistenie spalínových ciest

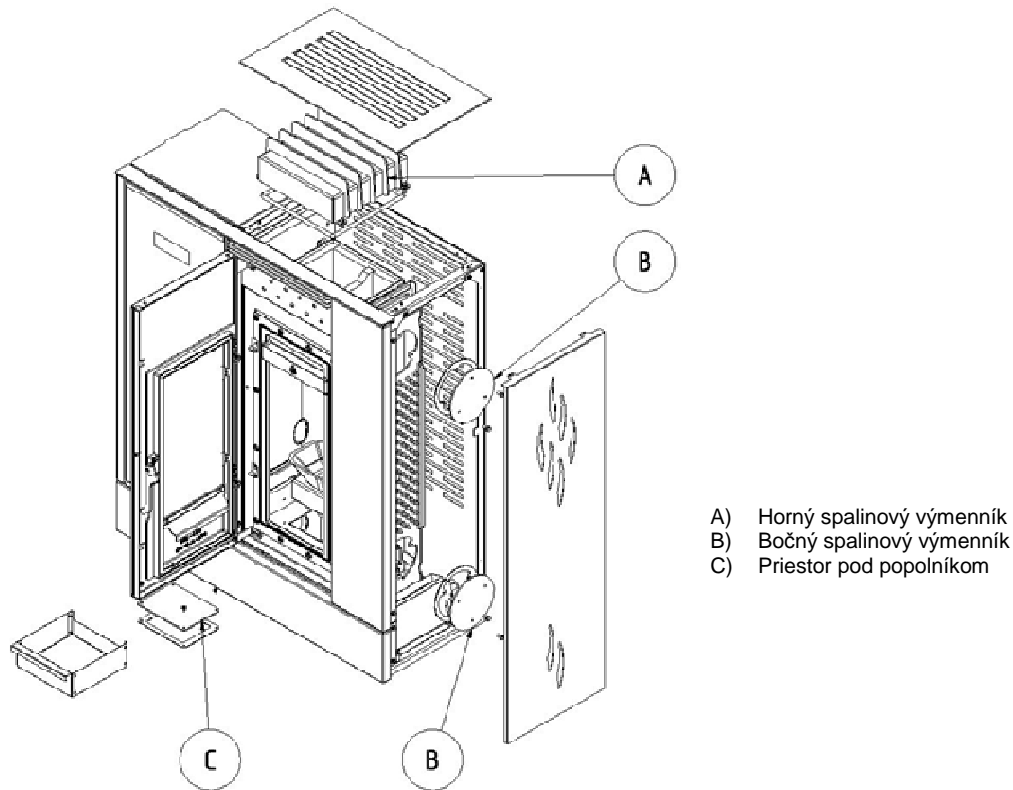

- A) Horný spalínový výmenník
 B) Bočný spalínový výmenník
 C) Priestor pod popolníkom

Obr. č. 7

Čistiace priestory:

A) Horný spalínový výmenník:

1. Zložte horný kryt.
2. Povoľte 4 ks skrutky čistiaceho veka výmenníka pomocou montážneho kľúča č. 10 (súčasť dodávky) a čistiace veko zložte.
3. Steny výmenníka omette metličkou a vysajte vysávačom na popol.
4. Nasadte späť čistiace veko výmenníka a zaistite 4 ks skrutiek.
5. Nasadte späť horný kryt.

B) Bočný spalínový výmenník

1. Demontujte 2 ks skrutky bočného krytu pomocou imbusového kľúča č. 3 (súčasť dodávky).
2. Povoľte 3 ks skrutky horného čistiaceho veka pomocou montážneho kľúča č. 10 a veko zložte.
3. Pomocou dlhého štetca (súčasť dodávky) vykonajte čistenie výmenníka zvislými ťahmi.
4. Povoľte 3 ks skrutky dolného čistiaceho veka pomocou montážneho kľúča č. 10 a veko zložte.
5. Prach a sadze vysajte vysávačom na popol.
6. Nasadte späť čistiace veká výmenníka a zaistite 6 ks skrutiek.
7. Namontujte späť bočný kryt a zaistite 2 ks skrutiek.

C) Priestor pod popolníkom

1. Otvorte sklenené dvierka.
2. Otvorte liatinové dvierka kúreniska.
3. Vyberte popolník.
4. Povoľte 4 ks skrutiek čistiaceho veka pomocou montážneho kľúča č. 8 (súčasť dodávky) a kryt zložte.
5. Prach a sadze vysajte vysávačom na popol.
6. Nasadte späť kryt a zaistite 4 ks skrutiek.

7.5 Čistenie dymovodov a rúrok dymovodov

- Odstránenie sadzí z dymovodov a komína by mal vykonávať 1x ročne iba kvalifikovaný kominár. Sadze sa môžu odstrániť z kachiel stieraním alebo kefovaním po stranách kúreniska, alebo pomocou vysávača sadzí.

7.6 Čistenie plášťa odťahového ventilátora (nie je potrebné, alebo len výnimočne)

- Odpojte spotrebič od elektrickej siete!!!
- Povoľte 4 ks skrutiek.
- Demontujte odťahový ventilátor.
- Vyčistite pomocou metličky a vysávača na popol lopatky odťahového ventilátora, dymovody a rúrky dymovodov.
- Zostavte jednotlivé diely v opačnom poradí späť. Dbajte na elektrické prípojky motora ventilátora a ich správne uloženie.

8 Možné príčiny prevádzkových problémov a ich odstránenie



Pokiaľ nastanú problémy, ktoré nemôžete odstrániť sami, obráťte sa na dodávateľa kachiel či kominára.

PROBLÉM	PRÍČINA	RIEŠENIE
Nefunkčný displej	zariadenie nie je pod prúdom	<ul style="list-style-type: none"> • zapnite vypínač na zadnej strane do polohy „1“ • skontrolujte prívodný kábel, či je dostatočne zasunutý
Kachle nejdú „naštartovať“, displej nesvieti	zariadenie nie je pod prúdom	<ul style="list-style-type: none"> • zapnite vypínač na zadnej strane do polohy „1“ • skontrolujte prívodný kábel, či je dostatočne zasunutý
Kachle nejdú „naštartovať“, displej svieti	Malý tlak na displej	<ul style="list-style-type: none"> • pridržte tlačidlo ON/OFF na cca 3 s • pritlačte viac alebo niekoľkokrát na displej • vymeňte batérie v diaľkovom ovládači
Zlý ťah v kachliach po inštalácii.	prekážka v komíne	• kontrola komína
	upchatý alebo uzatvorený centrálny prívod vzduchu	<ul style="list-style-type: none"> • kontrola centrálného prívodu vzduchu • kontrola, či je otvorený centrálny prívod vzduchu
	príliš silný ťah digestora	<ul style="list-style-type: none"> • prepojenie nasávania spaľovacieho vzduchu na centrálny prívod vzduchu • úprava režimu digestora, zníženie ťahu
	nečinný odťahový ventilátor	<ul style="list-style-type: none"> • skontrolujte činnosť ventilátora • pri nečinnosti volajte servis
Oheň je ťažké zapáliť a po krátkej chvíli zhasne	vlhké palivo	• kúrite suchými peletami, pozrite kap. 5.3.
	nízky tlak v miestnosti	• otvorte na niekoľko minút v blízkosti kachiel okno
	upchatý centrálny prívod vzduchu	• kontrola centrálného prívodu vzduchu
	prívod centrálného vzduchu môže byť úplne alebo čiastočne blokovaný	<ul style="list-style-type: none"> • odpojte centrálny prívod vzduchu a pokúste sa zapáliť oheň iba pomocou vzduchu v miestnosti • kontrola, či je otvorený centrálny prívod vzduchu
	komínová klapka blokovaná sadzami	• skontrolujte a vyčistite komínovú klapku
	kachle sú zanesené sadzami	• vykonajte údržbu, pozrite kap. 7
	nízky ťah komína	<ul style="list-style-type: none"> • kontrola komína • vypnite digestor
	nečinný odťahový ventilátor	<ul style="list-style-type: none"> • skontrolujte činnosť ventilátora • pri nečinnosti volajte servis
Zadymovanie a černenie skla	vlhké palivo	• kúrite suchými peletami, pozrite kap. 5.3.
	nerozohriate kachle	• rozohrejte kachle na prevádzkovú teplotu
	netesniace dvierka	• výmena tesnenia dvierok
	nečinný odťahový ventilátor	<ul style="list-style-type: none"> • skontrolujte činnosť ventilátora • pri nečinnosti volajte servis
Zápach dymu v blízkosti kachiel	spätý ťah komína vplyvom poveternostných podmienok	• vyčkajte na lepšie počasie
	nedovreté alebo netesniace dvierka	<ul style="list-style-type: none"> • riadne uzavrite dvierka • výmena tesnenia dvierok
	nečinný odťahový ventilátor	<ul style="list-style-type: none"> • skontrolujte činnosť ventilátora • pri nečinnosti volajte servis
Prehorenie paliva do zásobníka	zanedbanie kontroly a čistenia	<ul style="list-style-type: none"> • v žiadnom prípade nehaste vodu • uzavrite všetky prívody vzduchu pre horenie, pokiaľ je to možné, priklopte komín • kontaktujte predajcu na prehliadku spotrebiča
	chybný snímač teploty v zásobníku	• volajte servis
Požiar v komíne	zanedbanie kontroly a čistenia, kúrenie vlhkým palivom	<ul style="list-style-type: none"> • v žiadnom prípade nehaste vodu • uzavrite všetky prívody vzduchu pre horenie, pokiaľ je to možné, priklopte komín • kontaktujte kominársku službu na posúdenie stavu komína po požiari • kontaktujte predajcu na prehliadku spotrebiča

9 Likvidácia prepravného obalu, likvidácia výrobku po uplynutí lehoty životnosti

Kartónová škatuľa obalu	triedený komunálny odpad
Plastový obal	triedený komunálny odpad
Kovová sťahovacia páska	zberňa kovového odpadu
Keramické sklo	zberňa skla
Tesniaca šnúra	miešaný komunálny odpad

10 Záručné podmienky

Výrobca poskytuje na peletové kachle záruku počas 2 rokov od dátumu predaja. Predĺžená záruka sa vzťahuje na telo zváraného kúreniska, a to v dĺžke 5 rokov od dátumu predaja a na liatinový bočný výmenník, a to v dĺžke 10 rokov. Záruka je obmedzená na 6 mesiacov pri súčiastiach mechanicky namáhaných, ktoré nie sú pevne spojené s peletovými kachľami (napr. tesnenie). Peletové kachle sú vyrobené a expedované podľa platnej výkresovej dokumentácie a v nepoškodenom stave. Sú zabalené a odovzdávané ako čiastkový celok. Výrobca nehradí náklady, na ktoré sa nevzťahuje záruka, rovnako na balné a dopravu reklamovaných výrobkov. Výrobca zaručuje bezpečnosť a funkciu v súlade s návodom na použitie výrobku po celý čas jeho životnosti. Záruka sa poskytuje jednému kupujúcemu. Záruka sa vzťahuje iba na územie štátu, kde bol výrobok zakúpený.

Záruka nadobúda platnosť prevzatím kompletne vyplneného záručného listu. Na záručnom liste musí byť vždy uvedený presný dátum predaja! Záručný servis vykonáva predajca vašich peletových kachiel, ak nie je dohodnuté inak! V prípade reklamácie doložte kópie záručného listu a doklad o revízii komína.

Každé oznámenie chýb sa musí vykonať neodkladne po ich zistení vždy telefonickým dohovorom i písomnou formou.

Pri nedodržaní uvedených pokynov nebudú záruky poskytované výrobcom uznané.

Záruka sa nevzťahuje na:

- poruchy spôsobené neodbornou inštaláciou peletových kachiel;
- poruchy spôsobené chybnou montážou a nesprávnou obsluhou výrobku a chybami spôsobenými nesprávnou údržbou;
- poruchy vzniknuté nedodržaním pokynov uvedených v tomto návode;
- poruchy spôsobené pri preprave (preprava na palete vo zvislej polohe, neuzatvorený priestor a pod.);
- poruchy spôsobené nevhodným skladovaním;
- poruchy spôsobené uhasením ohňa v ohnisku iným spôsobom, než plynulým dohorením (napr. vodou);
- poruchy spôsobené použitím nevhodných prípravkov pri čistení skla alebo pri poškodení skla mechanickým nárazom, sklo bežne odoláva teplotám do 750 °C;
- poruchy spôsobené živelnou pohromou, alebo zásahom vyššej moci;
- poruchy spôsobené používaním nevhodného paliva;
- úmyselné poškodenie celých peletových kachiel alebo ich častí;
- poruchy spôsobené nevhodným výberom peletových kachiel (tepelný výkon);
- poruchy spôsobené neprispôsobeným komínom, ktorý nemá revíziu ani dostatočný ťah;
- náhradné diely neschválené výrobcom;
- akékoľvek neoprávnené úpravy spotrebiča.

Platí pre ČR:

Všetky informace týkající se záruky na výrobek, zánik záruky a možnosti reklamácie sú uvedené na webových stránkach www.viadrus.cz

Platí pre zahraničie:

Pre všetky informácie týkajúce sa záruky na výrobok, zániku záruky a možnosti reklamácie, prosíme, kontaktujte svojho predajcu. Ďakujeme.

Výrobca si vyhradzuje právo na zmeny vykonávané v rámci inovácie výrobku. Výrobca neručí za tlačové chyby.

VIADRUS

Heating your home
since 1888

AGURO

VIADRUS a.s.

Bezručova 300 | CZ - 735 81 | Bohumín

E-mail: info@viadrus.cz | ► www.viadrus.cz