

Brennzelle Arte 3RL-80h-4S 2015 (Glas 3-tlg.)

hochschiebbar



Linear 4S

Stand: 02/2015

Vorderansicht
M~1:20

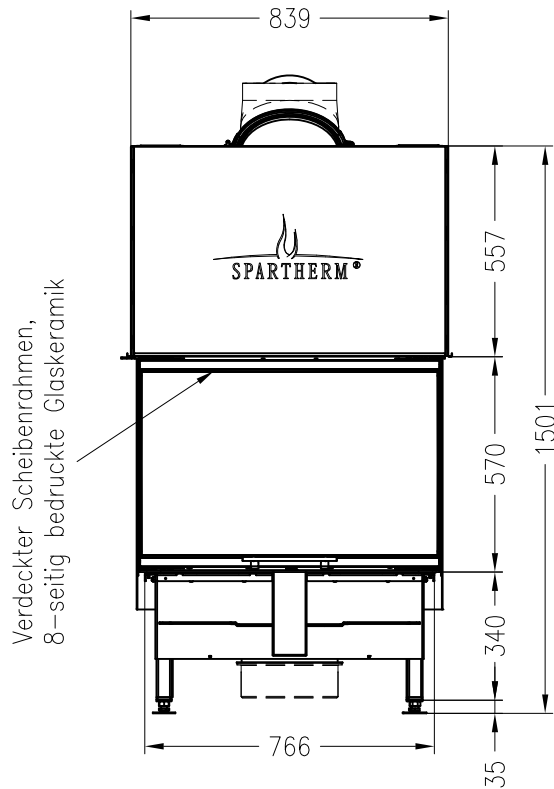

Seitenansicht
M~1:20

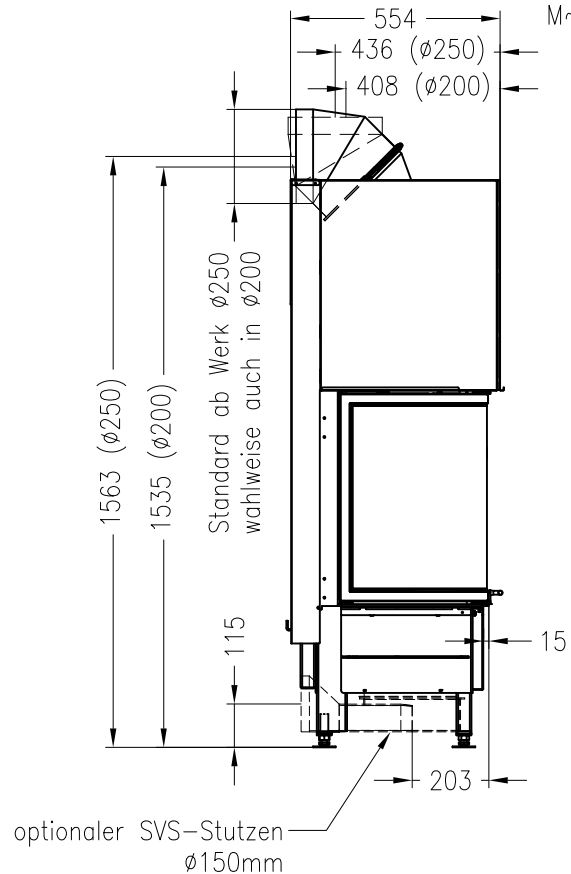

Horizontalschnitt
M~1:10

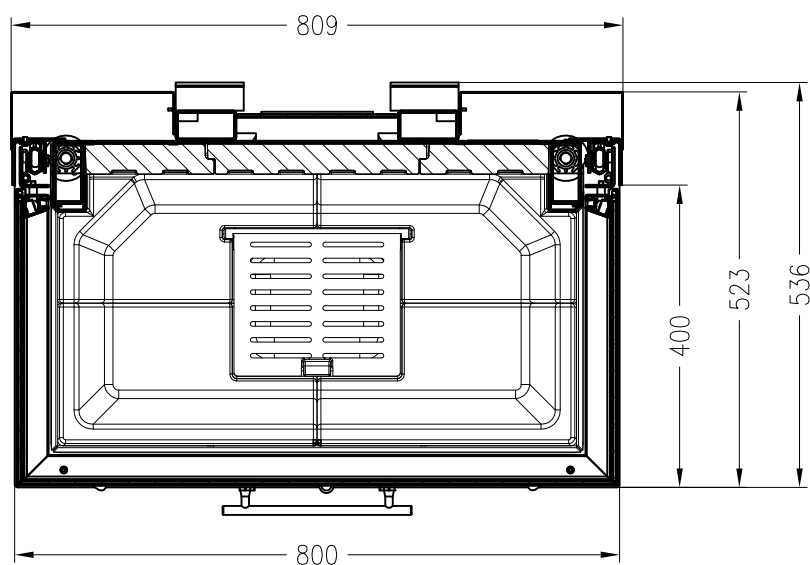

Alle Abbildungen und Zeichnungen sind urheberrechtlich geschützt.
Verwertung oder Veröffentlichung, auch einzelner Details, nur mit unserer Genehmigung.
Technische Änderungen und Irrtümer vorbehalten.