

SALUS[®]
CONTROLS PLC

Internetový termostat iT500



INSTALAČNÍ MANUÁL

Obsah

| | |
|---|----|
| 1. Všeobecné zásady bezpečnosti..... | 03 |
| 2. Popis tlačítek na displeji..... | 04 |
| 3. Přehled displeje..... | 05 |
| 4. Instalace přijímače iT500RX..... | 06 |
| 5. Schéma zapojení..... | 07 |
| 6. Instalace nástěnného držáku (volitelně)..... | 10 |
| 7. Stojánek pro iT500..... | 10 |
| 8. Připojení brány k vašemu routeru..... | 11 |
| 9. Vložení baterií do termostatu iT500..... | 12 |
| 10. Nastavení termostatu iT500..... | 13 |
| 11. Evropská časová pásma..... | 16 |
| 12. Spárování iT500 a přijímače iT500RX..... | 19 |
| 13. Montáž bezdrátového čidla iT300 na stěnu..... | 21 |
| 14. Spárování iT500 a bezdrátového čidla iT300..... | 22 |
| 15. Registrace a ovládání Vašeho iT500 přes internet..... | 23 |
| 16. Aplikace pro Smartphone..... | 26 |
| 17. Přidání nebo přejmenování iT500 v seznamu zařízení..... | 27 |
| 18. Záruka..... | 28 |

1. Všeobecné zásady bezpečnosti

Prohlášení o shodě

Produkt je shodný s následujícími směrnicemi EC:

- Směrnice elektromagnetické kompatibility 2004/108/CE
- Nízkonapěťová směrnice 2006/95/EEC
- Směrnice 99/5/EC

Toto příslušenství smí instalovat pouze kvalifikované osoby v souladu s pokyny uvedenými v aktuálních elektroinstalačních předpisech IEE a v souladu s platnými stavebními předpisy. Nedodržení pokynů v této publikaci může vést k soudnímu stíhání.



Před instalací nebo prací na jakémkoliv zařízení s napájením 230 VAC, 50 Hz vždy nejprve odpojte napájení.

Do zařízení nedávejte společně vybité a nevybité baterie. Nepoužívejte nabíjecí baterie. Tento manuál musí být uložen na bezpečném místě u koncového uživatele pro případné pozdější použití.

2. Popis tlačítek na displeji



3. Přehled displeje

| Ikona | Opis | Funkcja |
|-------------|-------------------------|---|
| | Den v týdnu | Zobrazení čísla dne v týdnu, např. 1 znamená pondělí |
| | Ukazatel teploty | Zobrazení nastavené nebo naměřené teploty |
| | Hodiny | Zobrazení času. |
| | Indikace čísla programu | Zobrazení čísla aktivního (zvoleného) programu |
| | Indikace režimu topení | Indikuje, že je zapnuté topení. * |
| | Indikace topné zóny | Indikuje topný okruh * |
| | Ukazatel TUV | Indikuje režim ovládání TUV "funkce času"* |
| | Indikace režimu TUV | Indikuje zapnutí ohřevu TUV* |
| | Indikace RF signálu | Indikuje vysílání bezdrátového signálu* |
| | Indikace zámku | Indikuje, že je aktivován dotykový zámek. |
| | Stav baterie | Indikuje, že baterie je téměř vybitá. |
| | Indikace dovoolené | Indikuje, že je nastaven režim dovoolené. |
| | Internet | Indikuje připojení internetové brány iTG500 se serverem SALUS |
| | Indikace chlazení | Indikuje, že je zapnuté chlazení. * |
| ON | Indikátor ON | Je zapnutý nepřetržitý ohřev TUV* |
| 1 | Ruční změna programu | Uhřev TUV je zapnutý od začátku prvního programu až do konce posledního.* |
| AUTO | Indikátor AUTO | Automatický režim - podle nastavených programů. |
| OFF | Indikátor OFF | Režim „vypnuto“ |
| | Indikace nastavení | Nastavení provozních režimů (programů) |

*Záleží na vybrané konfiguraci. **05**

4. Instalace přijímače iT500RX



1 Povolte šrouby na spodní straně přijímače.



2 Oddělte přední stranu jednotky.

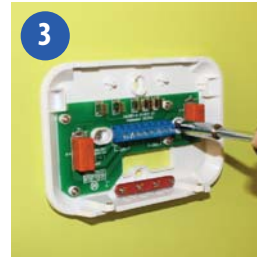

3 Přišroubujte zadní stranu jednotky ke stěně pomocí dodaného montážního příslušenství.



4 Zapojte přijímač podle jednoho ze schémat na stranách 7,8 a 9.



5 Nasadte zpět přední stranu jednotky – nejprve ji vyrovnejte dle montážních prvků na zadní straně jednotky, a poté ji zatlačte.



6 Zajistěte přední stranu přijímače šrouby.

5. Schéma zapojení

A Jeden topný okruh



1. Schéma zapojení pro jeden topný okruh (beznapětové spínání kotle).

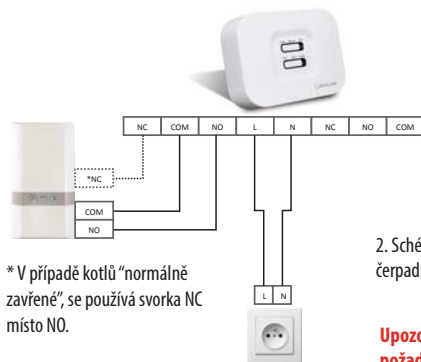

* V případě kotlů "normálně zavřených", se používá svorka NC místo NO.

Napájení 230V AC 50Hz

2. Schéma zapojení pro jeden topný okruh (napětové spínání kotle nebo oběhového čerpadla).

Upozornění! Většina kotlů požaduje beznapětové spínání pomocí svorek NO-COM

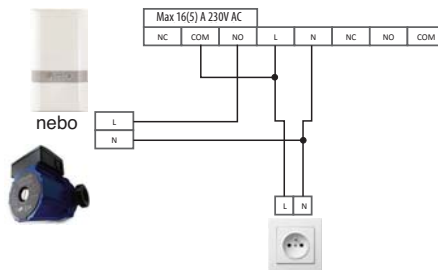

Napájení 230V AC 50Hz

B Dva topné okruhy-potřeba zapojení bezdrátového čidla iT300

1. Schéma zapojení pro dva topné okruhy - připojení pomocí dvou 2-cestných ventilů (např. přízemí a 1. patro)

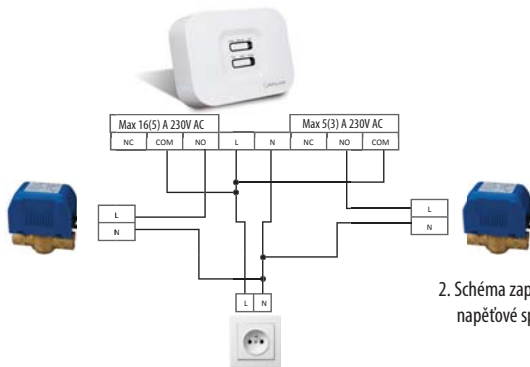

Napájení 230V AC 50Hz

2. Schéma zapojení pro dva topné okruhy-beznapětové spínání kotle a napětové spínání oběhového čerpadla nebo 2-cestného ventilu).

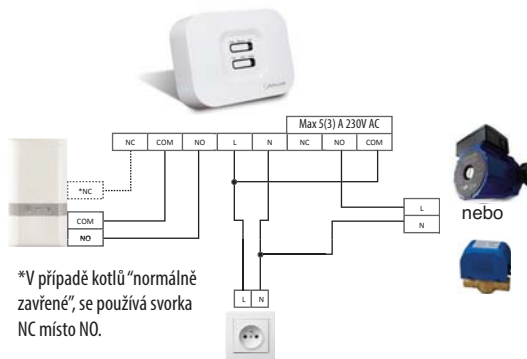

Napájení 230V AC 50Hz

C Jeden topný okruh a TUV (u TUV časová funkce ohřevu)



1. Schéma zapojení pro jeden topný okruh a TUV (beznapětové spínání kotle a napětové spínání cirkulačního čerpadla).

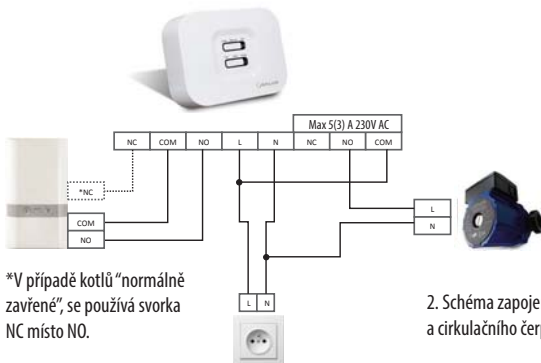

*V případě kotlů "normálně zavřené", se používá svorka NC místo NO.

Napájení 230V AC 50Hz

2. Schéma zapojení pro jeden topný okruh a TUV (napětové spínání oběhového a cirkulačního čerpadla).

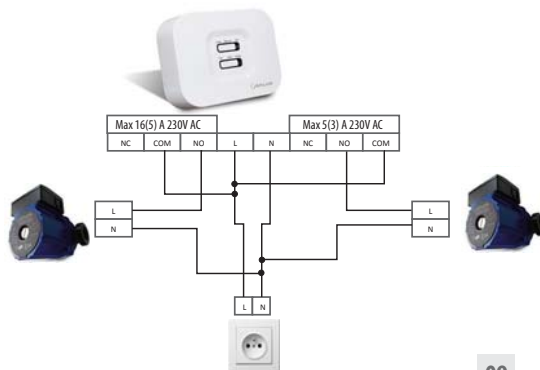

Napájení 230V AC 50Hz

6. Instalace nástěnného držáku (volitelně)



1
Přišroubujte nástěnný držák ke stěně pomocí dodaného příslušenství a zabudované vodováhy.



2
Ujistěte se, že je držák pevně namontovaný a nacvaknete na něj iT500. Nejprve vyrovnejte oválnou prohlubeň na zadní straně iT500 s výstupkem na držáku a zacvakněte termostat na místo.



3
Po nacvaknutí zkontrolujte, zda termostat pevně drží.

i Pro správnou funkci instalujte 1,5m nad podlahou.

7. Stojánek pro iT500

i

Pro zajištění správného provozu termostatu (vysílače) iT500TX musí být zajištěna volná cirkulace vzduchu. Vyhněte se místům v blízkosti zařízení, která ovlivňují teplotu (např. televize, ohřívače, lednice, krb...) nebo místům, kde svítí slunce. Neinstalujte termostat v blízkosti dveří. Nedoporučuje se také instalace v místnostech jako jsou suterény atd. Je třeba se také vyhnout místům vystavených vlhkosti a kondenzaci vzduchu.



Pokud chcete iT500 postavit na stůl nebo na policičku, jednoduše nacvakněte samostatně dodaný průhledný stojan na zadní stranu termostatu.

8. Připojení brány k vašemu routeru

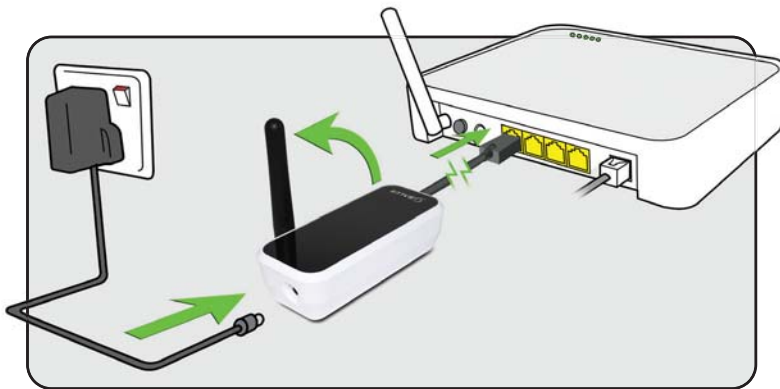

Při nastavení bliká kontrolka červeně.

i

Připojení do jednoho z možných vstupů LAN v routeru.



Jakmile se iT500 připojí k serveru SALUS kontrolka svítí zeleně.

9. Vložení baterií do termostatu iT500

1



Sundejte kryt baterií ze základny termostatu iT500.

2



Pod krytem iT500 naleznete sériové číslo termostatu. To si poznamenejte.

3



Jednotku mějte položenou čelní stranou dolů a z pravé strany termostatu iT500 vložte první baterii.



Zde si poznamenejte sériové číslo vašeho termostatu pro případné pozdější použití.

S T A -

4



Druhou baterii vložte z levé strany termostatu iT500.

5



Presvědčte se, zda baterie pevně drží v základně termostatu iT500.

6



Nasadte zpět kryt základny termostatu iT500.

10. Nastavení termostatu iT500

Při prvním zapnutí iT500 displej projde následující obrazovky:



Číslo verze aktualizace OTA



Veškeré symboly se na displeji objeví zhruba na 2 vteřiny.



Číslo verze softwaru iT500



i

Ikona globu se objeví, když se jednotka automaticky připojí k internetu přes bránu SALUS iTG500.

Tato operace trvá přibližně 20 s.

Vyberte typ konfigurace:

- A** Jeden topný okruh
- B** Dva topné okruhy
- C** Jeden topný okruh + TVU

i Pokud hodláte nastavit jeden topný okruh, můžete tuto část přeskočit a přejít rovnou na str.15

i **Pozor!** Do tohoto menu by měl vstupovat pouze kvalifikovaný pracovník, protože případné změny mohou mít nežádoucí dopad na Váš vytápěcí systém

i Kdykoli se můžete vrátit k předchozímu kroku stisknutím tlačítka Pokud stisknete a podržíte tlačítko na 5s, vrátíte se přímo do hlavního menu.



Chcete-li spustit zobrazení, stiskněte tlačítko START



Stiskněte a podržte 3vteřiny tlačítka +



Potvrďte a přejděte k dalšímu kroku



Stisknutím tlačítka vyberte příslušnou konfiguraci. Vyběr potvrďte stisknutím tlačítka

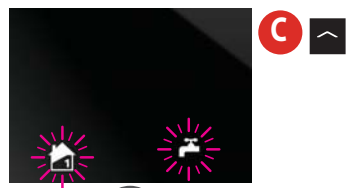
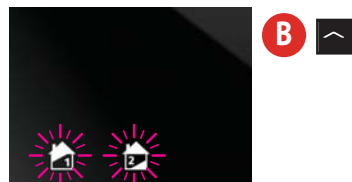























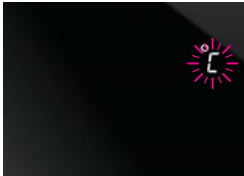

A Jeden topný okruh

B + Dva topné okruhy

C + Jeden topný okruh + TVU

Po výběru vhodné konfigurace můžete přejít k dalšímu nastavení.

| | | |
|---|---|--|
| <p>A </p>  | <p>B </p>  | <p>C </p>  |
| <p>Stisknutím tlačítka  potvrďte výběr typu vytápění, vybraný typ bliká </p> | | |
|  |  |  |
| <p>Stisknutím tlačítka  změňte na režim chlazení, volbu potvrďte stisknutím tlačítka , u chlazení bliká symbol ventilátoru. </p> | | |
|  |  |  |
| <p>Stisknutím tlačítka  změňte stupnici z Celsia (°C) na Farenheita (F). Po výběru potvrďte stisknutím tlačítka </p> | | |
|  |  |  |
| <p>Stisknutím tlačítka  nastavujete časová pásma (např. +1 pro ČR). Stisknutím tlačítka  potvrďte výběr.</p> | | |

*Režim chlazení lze zvolit pouze tehdy, pokud je Vaš systém určený pro tento účel.

** Na další straně si vyberte časové pásmo pro Vaši zemi.

11. Evropská časová pásma

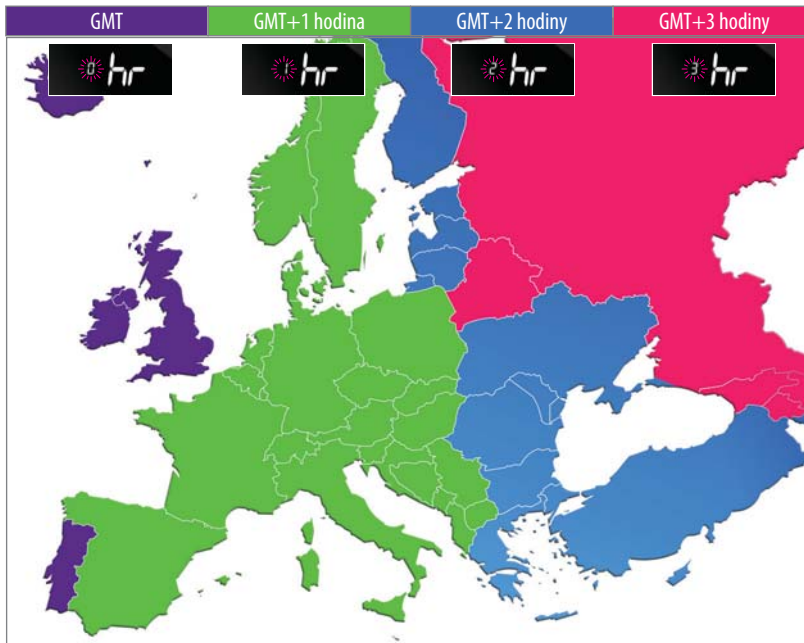

Spojené království
IRSKO
PORTUGALSKO
ISLAND*

RAKOUSKO
POLSKO
NĚMECKO
ČESKÁ REP.
ŠPANĚLSKO
FRANCIE ITÁLIE
BELGIE
DÁNSKO
SVĚDSKO
NORSKO
MALTA
CHORVATSKO
SRBSKO

SLOVINSKO
ŠVÝCARSKO
LUCSEMBURSKO
HOLANDBSKO
BOSNA

ESTONSKO
TURECKO KYPR
ŘECKO
RUMUNSKO
RUSKO
UKRAJINA

BULHARSKO
LOTYŠSKO
BĚLORUSKO*
FINSKO
MOLDÁVIE
LITVA

RUSKO*



Země označené hvězdičkou (*)
nepoužívají letní čas.

Po nastavení konfigurace systému můžete pokračovat v instalaci. Při zapnutí DST (letní čas) bude termostat automaticky přepínat mezi zimním a letním časem.

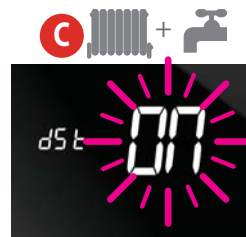
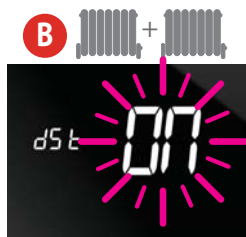
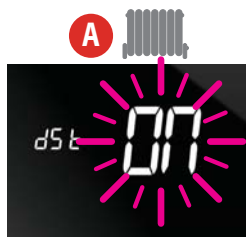

Stiskněte tlačítko  a vyberte jestli má být funkce letního času dSt zapnutá ON nebo vypnutá OFF.

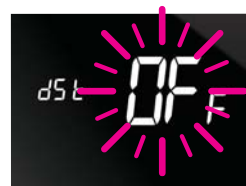
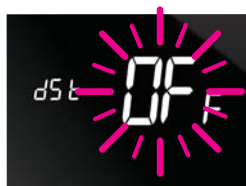



Po dokončení výběru stiskněte tlačítko 

Programovací menu - Nastavení data a času

i

Po připojení k internetu nastaví iT500 datum a čas automaticky. Datum a čas lze ale nastavit také ručně.

i

Kdykoli se můžete vrátit k předchozímu kroku stisknutím tlačítka . Pokud stisknete a podržíte tlačítko  po dobu 5sekund, okamžitě se vrátíte zpět na výchozí obrazovku.



Stiskněte a podržte tlačítko 



Stiskněte tlačítko  a přejdete na další nastavení.



Když se zobrazí symbol "hr" potvrďte 

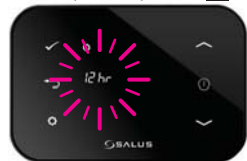

Stiskněte  pro změnu zobrazení času na 24h cyklus



Potvrďte stisknutím 



Hodina



Minuta



Den



Měsíc



Rok



12. Spárování iT500 a přijímače iT500RX



MANUAL

Termostat pracuje v manuálním režimu podle dolního přepínače, viz obr.

AUTO

Termostat pracuje v automatickém režimu (podle nastavených programů).

CH

V manuálním režimu spíná první topný okruh v těchto cyklech - 4 minuty zapnuto a 11 minut vypnuto.



AUX

V manuálním režimu spíná druhý topný okruh v těchto cyklech - 4 minuty zapnuto a 11 minut vypnuto.

OFF

Vypne oba topné okruhy i TUV.

CH/AUX

V manuálním režimu spíná první nebo druhý topný okruh/ TUV v těchto cyklech - 4 minuty zapnuto a 11 minut vypnuto.



1 Pomocí kancelářské spinky stiskněte a podržte tlačítko v malém otvoru označeném SYNC na spodní straně přijímače iT500RX. Poté projděte jednotlivé kroky následujícího postupu.



2 Když je přijímač iT500RX připraven na spárování, spodní přepínač svítí červeně. Přejděte k termostatu iT500.



3 Pro zobrazení displeje stiskněte tlačítko START.



Stiskněte a podržte 3 vteřiny tlačítko



4 Stiskněte tlačítko pro potvrzení a začátek spárování s přijímačem.

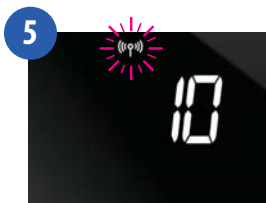

BEZPEČNOSTNÍ REŽIM: Při výpadku rádiového signálu se váš systém na 4 minuty zapne, a poté na 11 minut vypne. Pokud chcete bezpečnostní režim deaktivovat, přepněte posuvný přepínač na přijímači iT500RX do polohy manual nebo off.



6 Když jsou přijímač iT500RX a termostát iT500 spárované, přepínač na přijímači svítí zeleně.

Stiskněte nebo

pro návrat na výchozí obrazovku.

13. Montáž bezdrátového čidla iT300 na stěnu

Pozn. Bezdrátové čidlo iT300 se dodává samostatně a může být použito pouze v systému se dvěma topnými okruhy.



Pouze pro dva topné okruhy.



1 Sundejte kryt baterie ze zadní strany jednotky iT300.



2 Do jednotky iT300 vložte 2 přiložené baterie AAA.



3 Nasadte kryt.



3 Přišroubujte nástěnný držák k vhodné stěně pomocí dodaného montážního příslušenství.



4 Nasadte drážky na zadní straně iT300 na „kolejničky“ na držáku a nasuňte jednotku na držák.



5 Po nasunutí zkontrolujte, zda jednotka pevně drží.

14. Spárování iT500 a bezdrátového čidla iT300



1 Pro spárování iT300 a přijímače stisknete kancelářskou sponku nebo podobným předmětem na 2 sekundy tlačítko v otvoru na levé straně iT300.



2 V pravém horním rohu iT300 začne blikat červená kontrolka.



3 Pro zobrazení displeje stisknete tlačítko START.



Stisknete a podržíte 3 vteřiny tlačítka



4 Stisknete tlačítko pro potvrzení a začátek spárování s přijímačem.

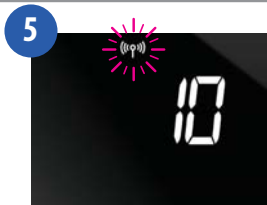

5 Úplné informace o ovládání přes PC a smartphone naleznete v uživatelském manuálu.

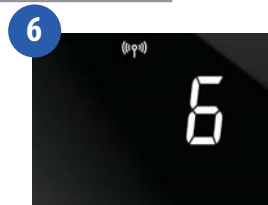

6 Když anténa přestane blikat, došlo k úspěšnému spárování iT500 a iT300.

Stisknete nebo

pro návrat na výchozí obrazovku.

Poznámka: Červená kontrolka na iT300 bude nadále blikat a po čase zhasne.

15. Registrace a ovládání Vašeho iT500 přes internet

i

Abyste mohli ovládat termostat iT500 přes internet nebo Smartphone, je potřeba se nejdříve zaregistrovat na naší webové stránce.



1



Přejděte na webové stránky www.salus-controls.cz, poté klikněte na ikonu registrace iT500, která se nachází na levé straně.

2



Klikněte na ikonu **REGISTROVAT**

3



Vyplněte on-line formulář a klikněte na ikonu **REGISTROVAT**



Objeví se výše zobrazená obrazovka a na Vaši e-mailovou adresu (kterou jste zadali do formuláře) odejde potvrzovací e-mail.

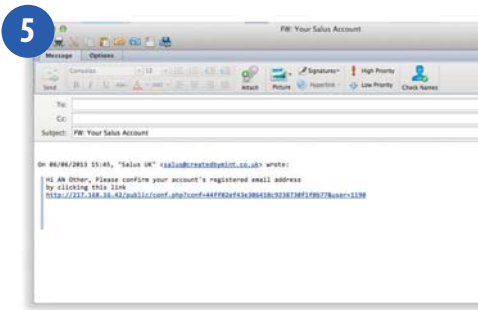

Otevřete potvrzovací e-mail a pro dokončení registrace klikněte na odkaz (link) uvedený v tomto e-mailu.



Pro přihlášení nyní použijte uživatelské jméno a heslo.



Klikněte na tlačítko "Přidat zařízení" a zadejte sériové číslo Vašeho termostatu iT500 začínající písmeny STA....., které jste si zapsali na str. 12 a poté stiskněte tlačítko REGISTRÖVAT.



Na stránce se objeví Váš termostat iT500, který nyní můžete ovládat přes PC nebo smartphone. Stačí jen kliknout na ikonu iT500 na Vašem PC nebo smartphonu.

16. Aplikace pro smartphone

Po zaregistrování Vašeho iT500 si nyní můžete stáhnout aplikaci do Vašeho smartphonu na Google Play (Android) nebo App Store (iPhone) v závislosti na typu telefonu a operačního systému, který používáte. Vyhledejte aplikaci iT500 ve vhodném obchodě nebo naskenujte následující aplikaci QR kódů vhodnou pro Váš smartphone. Aplikace se začne stahovat automaticky a okamžitě po instalaci budete moci plně využívat Váš iT500.

Jděte na stranu

www.salus-controls.cz

Klikněte na vhodnou ikonu
nebo naskenujte vhodný QR kód



Najděte aplikaci SALUS iT500
a klikněte stáhnout



Aplikace lze také najít přímo na Google Play pro Android a iPhone App Store zadáním iT500.

17. Přidání nebo přejmenování iT500 v seznamu zařízení



Zadejte vaše uživatelské jméno a heslo.

Stiskněte

Přihlásit



Při prvním otevření iT500 App se v seznamu objeví iT500. Po kliknutí ho můžete začít ovládat vaším telefonem.



Pokud máte v seznamu více než jeden termostat iT500, můžete ho přejmenovat. Klikněte na ikonu "Přejmenovat" a zadejte nový název.



Pokud zapomenete heslo, postupujte podle pokynů na obrazovce.



Úplné informace o ovládní přes PC a smartphone naleznete v Uživatelském manuálu.

18. Záruka

SALUS Controls zaručuje, že tento výrobek nebude po dobu dvou let od instalace vykazovat žádné vady materiálu nebo zpracování a bude pracovat v souladu se specifikací. Odpovědnost společnosti SALUS Controls v případě nesplnění této záruky se omezuje pouze na opravu nebo výměnu vadného výrobku.

Jméno zákazníka:

Adresa zákazníka:

..... PSČ:

Tel : Email:

Sériové číslo iT500

S T A -

Firma zajišťující instalaci:

Tel : Email:

Datum instalace:

Instalaci provedl:

Podpis

Technické data

| | |
|---------------------------------------|--|
| Rozsah měření teploty [°C] | 0 – 35,0°C |
| Rozsah řízení teploty [°C] | 5 – 35°C (po 0,5°C) |
| Hystereze [°C] | 1°C |
| Teplotní ochrana proti zamrznutí [°C] | Nastavitelná od 1°C do 9°C (po 0,5°C) |
| Max. odporová zátěž | 1 okruh: 16A (odporová), 5A (indukční) 2 okruh/TUV: 5A (odporová), 3 A (indukční) |
| Napájení: | iT500 – 2x baterie AA iT300 – 2x baterie AAA (není součástí balení) iT500RX – 230V AC 50Hz |
| Teplota skladování [°C]: | -20°C - 60°C |
| Třída ochrany IP: | IP 30 |



Poznámky

Poznámky

Oficiální distributor firmy SALUS pro ČR a SK.
Thermo-control CZ s.r.o.
Sychrov 2
621 00 Brno
tel.: +420 549 215 938
obchod@salus-controls.cz

Výrobce
SALUS Controls plc
Salus House
Dodworth Business Park
Whinby Road
Barnsley S75 3SP
United Kingdom



SALUS Controls je součástí skupiny Computime Group.

Vzhledem ke snaze o neustálý vývoj a zlepšování výrobků si společnost SALUS Controls plc vyhrazuje právo měnit specifikací, provedení a výrobní materiály výrobků uvedených v tomto dokumentu bez předchozího upozornění.

www.salus-controls.cz